

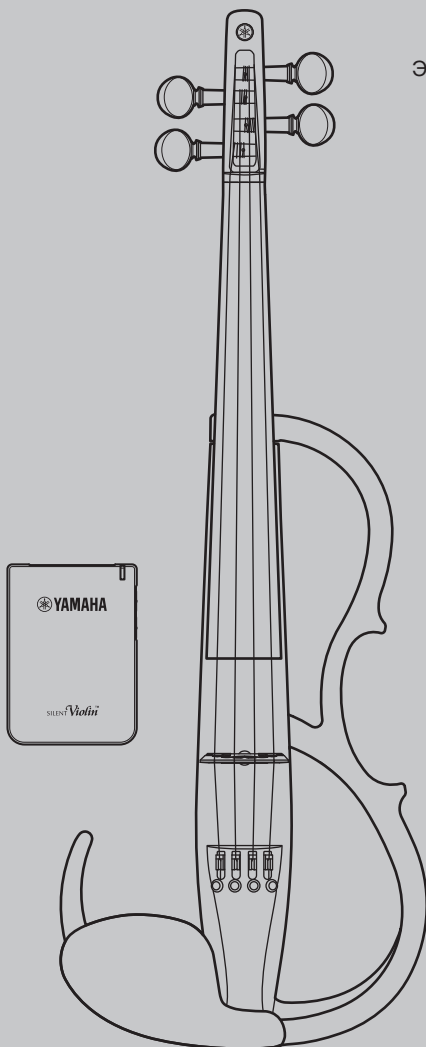

SILENT *Violin*TM

YSV104

Electric Violin
Электроскрипка
电小提琴



取扱説明書
Owner's Manual
Bedienungsanleitung
Mode d'emploi
Manuale di istruzioni
Manual de instrucciones
Manual do Proprietário
Руководство пользователя
使用说明书
사용 설명서

JA	EN	DE	FR	IT
ES	PT	RU	ZH	KO

日本語

English

Deutsch

Français

Italiano

Español

Português

Русский

中文

한국어

感谢您购买 Yamaha SILENT Violin[™]。

YSV104 是 SILENT Violin 的新版本，加入了 Yamaha 独有的 SRT 增强系统。

SRT 增强系统借助放置到演奏者耳中的高品质麦克风录制的样本，来模拟原声小提琴自然的声音和共振。厚实的琴身降低了实际输出的音量，为使用头戴式耳机的演奏者带来了自然的演奏体验。

为了让您从本乐器获得最大的效果和乐趣，强烈建议您在*使用本乐器之前仔细阅读本使用说明书*。建议您妥善保管本使用说明书，以备日后参考。

* “SILENT Violin[™]” 和 SILENT *Violin*[™] 标志是 Yamaha Corporation 的商标。

* SRT: Studio Response Technology

目录

注意事项.....	3
主体 / 附件	5
零件图：主体.....	6
零件图：控制盒.....	8
安装/更换电池	10
关于自动关机功能	10
调弦和换弦.....	11
肩垫.....	13
规格.....	14

本产品的型号、序列号、电源要求等规格可能标在铭牌上或铭牌附近，铭牌位于本机底部。请将该序列号填写到下方的横线上，并妥善保存本说明书，以便在产品被盗时作为永久购买凭证使用。

型号名称

序列号

(bottom_zh_01)



该标记附加在出售到中华人民共和国的电器电子产品上。环形中的数字表示的是环境保护使用期限的年数。

产品中有害物质的名称及含量

部件名称	有害物质					
	铅 (Pb)	汞 (Hg)	镉 (Cd)	六价铬 (Cr(VI))	多溴联苯 (PBB)	多溴二苯醚 (PBDE)
主体	×	○	○	○	○	○
电装	×	○	○	○	○	○

本表格依据 SJ/T 11364 的规定编制。

○：表示该有害物质在该部件所有均质材料中的含量均在 GB/T 26572 规定的限量要求以下。

×：表示该有害物质至少在该部件的某一均质材料中的含量超出 GB/T 26572 规定的限量要求。

乐器背面或里面的序列号中表示了生产日期

序列号的显示示例

XXXXXXXX
 制造年份 └─┬─┘ └─┬─┘ 制造月份

制造年份：首部的两个字母表示日历年份最后面的两位数字。字母“H”到“P”分别表示“1”到“9”的数字，“0”由字母“Q”表示。

制造月份：从一月到九月，以字母“H”到“P”分别表示，十月至十二月的月份，以字母“X”到“Z”分别表示。

产品上显示了生产日期

保护环境

如果需要废弃设备及电池时，请与本地相关机构联系，获取正确的废弃方法。请勿将设备及电池随意丢弃或作为生活垃圾处理。

注意事项

请在使用前，首先仔细阅读下述内容

请将本说明书存放在安全且便于取阅的地方，以便将来随时参阅。



为了避免因触电、短路、损伤、火灾或其它危险可能导致的严重受伤甚至死亡，请务必遵守下列基本注意事项。这些注意事项包括但不限于下列情况：

请勿打开

- 本乐器不含任何用户可自行修理的零件。请勿打开本乐器或试图拆卸其内部零件或进行任何方式的改造。

小心操作

- 注意不要让弦尾刺到手指。弦尾很尖锐，可能造成伤害。
- 禁止在调音或换弦时将乐器靠近脸部。琴弦意外崩断可能会对眼睛造成伤害。

防水警告

- 请勿让本乐器淋雨或在水附近及潮湿环境中使用。

电池

- 请遵照以下注意事项。否则，可能会导致爆炸、火灾、过热或电解液泄漏。
 - 请勿乱碰或拆解电池。
 - 请勿将电池丢弃到火中。
 - 请勿试图对非充电电池进行充电。
 - 只能使用规定的电池类型（第 14 页）。
 - 请使电池远离项链、发夹、硬币和钥匙等金属物件。
 - 装入电池时，请务必使其正负极与 +/- 极标记保持一致。

- 当电池电量耗尽时，或如果打算长时间不使用本乐器，请从本乐器中取出电池。
- 请使用相同类型、相同型号以及由相同厂商生产的新电池。
- 使用镍氢电池时，请遵照电池附带的使用说明。在充电时，请务必只使用规定的充电设备。
- 请将电池放置在小孩够不到的地方以免其误吞。
- 如果电池漏液，请勿接触泄漏的电解液。如果电解液接触到眼睛、口部或皮肤，请立即用水冲洗并就医。电解液具有腐蚀性，可能会造成失明或化学灼伤。

当意识到任何异常情况时

- 当出现以下任何一种问题时，请立即关闭电源开关并从乐器中取出所有电池。然后请 Yamaha 维修人员进行检修。
 - 散发出异常气味或冒烟。
 - 一些物体掉入乐器中。
 - 使用乐器过程中声音突然中断。



为了避免您或周围他人可能发生的人身伤害、本乐器或其他财产损失，请务必遵守下列基本注意事项。这些注意事项包括但不限于下列情况：

连接

- 将本乐器连接到其它电子设备之前，请关闭所有设备的电源开关。在打开或关闭所有这些组件之前，请将所有音量调到最小。

安放位置

- 请勿阳光直射（白天的车中）或暴露在火炉附近等高温、极低的温度中，同时也不能暴露于震动或灰尘中，防止损坏内部部件或使乐器变形。
- 请勿将本乐器放在不稳定的地方，否则可能会导致意外翻倒。
- 搬动本乐器之前，请务必拔出所有已连接的连接线，以防损坏连接线或绊倒人员造成人身伤害。

小心操作

- 为避免对他人造成伤害或财产损失，请勿在非演奏时摇摆琴弓，切勿投掷琴弓。
- 请勿长时间持续在很高或不舒服的音量水平使用本乐器，否则可能会造成永久性听力损害。若发生任何听力损害或耳鸣，请去看医生。
- 使用柔软的布清洁乐器。禁止使用稀释剂、溶剂、清洗液或浸透化学制品擦拭。此外，请勿在乐器上放置乙烯基或塑料制品。否则可能会造成变色/损坏。
- 请勿将身体压在本乐器上或在其上放置重物，操作按钮、开关或插口时要避免过分用力。
- 为避免对其他人造成伤害或财产损失，请务必在您周围保持足够的距离，以防止在演奏乐器时琴弓碰触到他人和/或物体。
- 请务必根据地方法规处理废弃的电池。

对由于不正当使用或擅自改造本乐器所造成的损失 Yamaha 不负任何责任。

主体 / 附件

打开包装之后，请核对所有下列部件。

- 主体 × 1

(乐器出厂时琴马平放。)

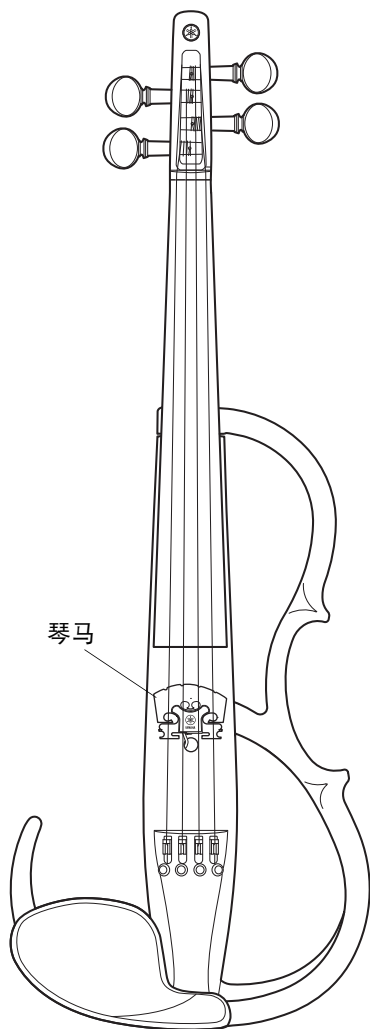

- 控制盒 × 1

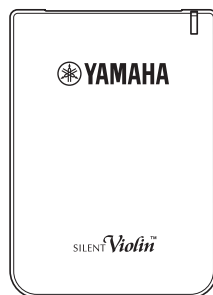

- 电缆 × 2

(用于将乐器连接到专有控制盒。
可通过控制盒连接外部音频设备。)

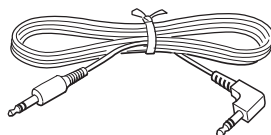

- 立体声耳机 × 1

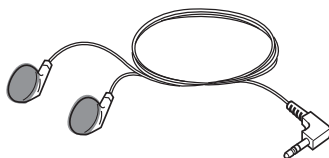

- 使用说明书 (本手册) × 1

零件图：主体

● 正面

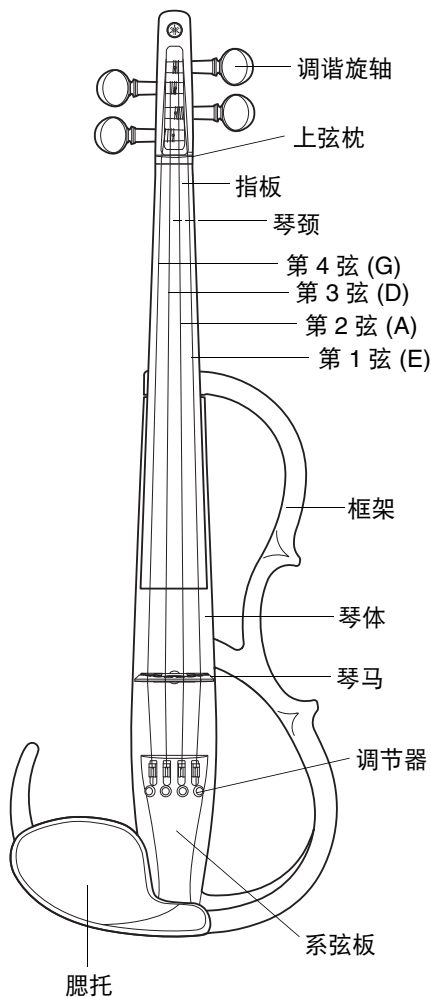

● 背面

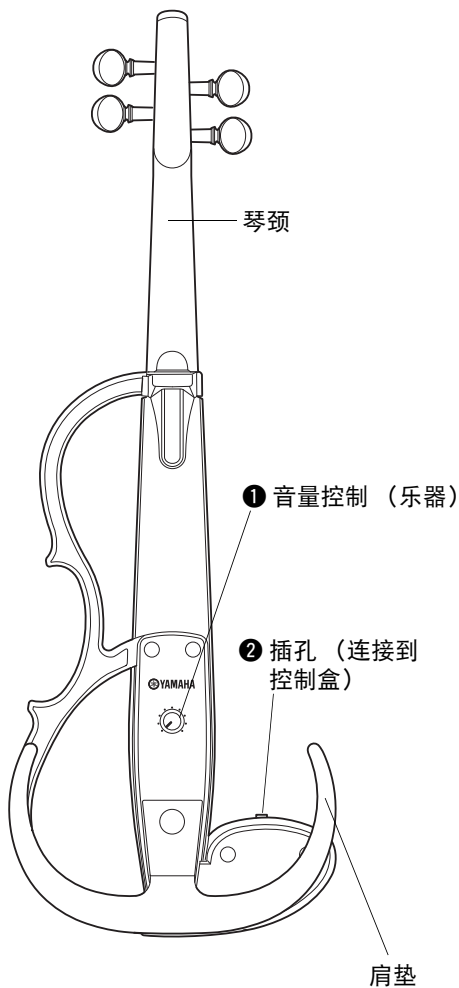

① 音量控制（乐器）

调节乐器到专有控制盒的输出音量。

注

- 如果声音失真，请将音量控制旋钮向左旋转。

② 插孔（连接到控制盒）

此插孔用于接收控制盒提供的电源，并将乐器的音频信号传送到控制盒。请用附带的电缆将乐器连接到控制盒上的“乐器插孔”（）。

- * 也可以使用市售的两端带立体声微型插头的音频电缆。（不能使用带电阻器的电缆。）
- * 如果使用单声道电缆，系统将无法正常工作。
- * 如果将电缆连接到控制盒之外的其他设备，系统将无法正常操作。

连接示例

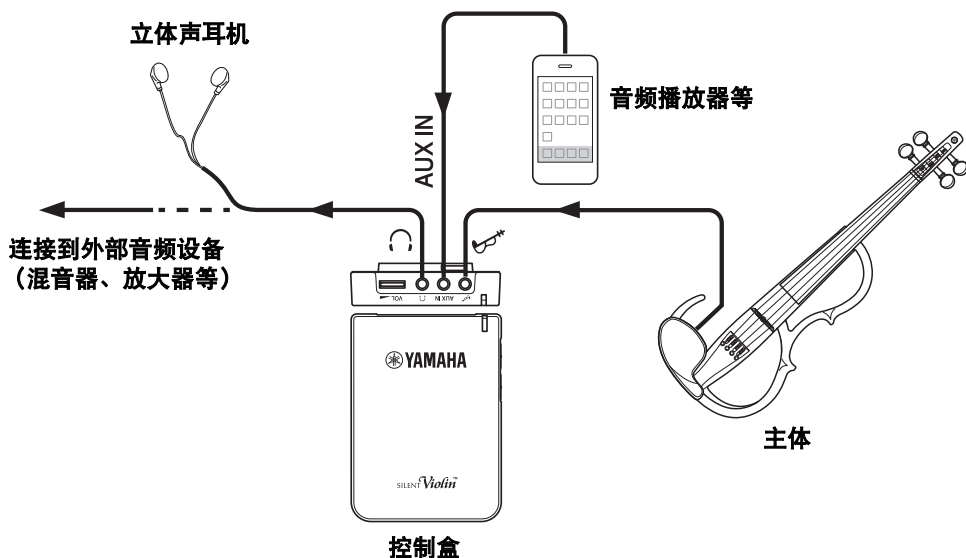

⚠ 注意

- 只有在控制盒的电源关闭之后，才能在 Silent Violin 和控制盒之间进行连接或断开连接。
- 将 Silent Violin 的控制盒连接到外部设备时，务必关闭所有设备的电源，或将所有设备的音量设到最低。高音量会损伤听力，并会损坏设备。
- 连接外部设备时，务必使用正确的插头并牢固连接。

零件图：控制盒

* 用于 YSV104。其他乐器不适用。

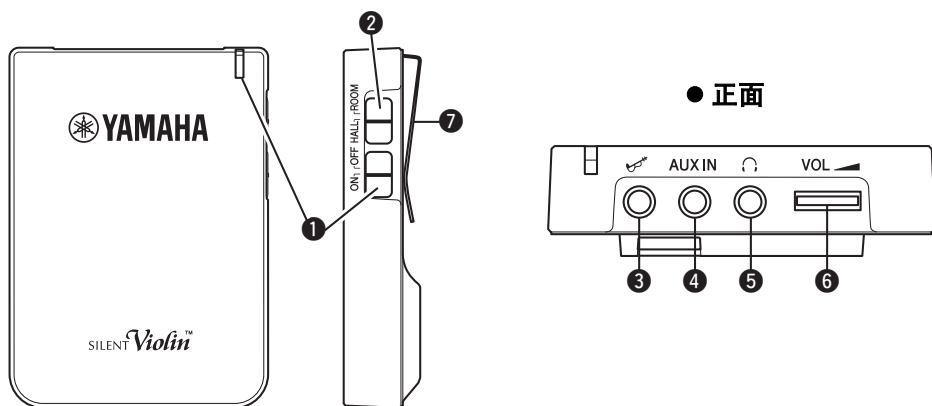

❶ 电源开关 (OFF/ON)/指示灯

这是本机的电源开关。设在“ON”位置即可对本机供电（指示灯亮起）。

* 打开或关闭电源之前，请务必摘下耳朵上的耳机或头戴式耳机。

❷ 声音类型开关 (ROOM/HALL)

选择声音类型。

ROOM: 实践的理想设置。这种效果用简短的混响提供清晰、截然不同的音调。

HALL: 性能的理想选择。用柔和的音调以及长混响提供奢华、丰富的氛围。

❸ 乐器插孔 (🎸)

此插孔向主体供电，并接收乐器发出的音频信号。请用附带的电缆将控制盒连接到乐器上的“插孔（连接到控制盒）”。

⚠️ 注意

除套装组合中包含的 YSV104 Silent Violin 外，切勿连接其他设备（包括不同型号的其他 Silent Violins）。否则可能会造成其他设备损坏。

④ AUX IN 插孔（立体声迷你耳机插孔）

用附带的电缆（或市售的音频电缆）将外部音频播放器或其他类似设备连接到 AUX IN 插孔，可伴随外部设备的音频进行演奏。

* 用外部音频设备的音量控制钮来控制其音量。

⑤ PHONES 插孔（ 立体声迷你耳机插孔）

用于将一副立体声耳机或头戴式耳机连接到本机。为了利用 SRT 动力系统，请确保正确放置耳塞式耳机或头戴式耳机的左右侧。用附带的电缆（或市售的音频电缆）连接到外部设备进行录音。

* 音频输出针对立体声耳机进行了优化。连接其他外部设备时，我们建议使用立体声输出的左通道信号，尤其是录音时。（将乐器的立体声输出连接到外部音频设备上的单声道输入时，只发送 L 通道信号。）

* 请勿将 PHONES 插孔连接到计算机音频接口、混音器上面的麦克风插孔（或麦克风/线路插孔），它们会为所连接的设备供电（插入式电源、幻象电源等）。否则可能会导致故障。

⑥ 音量控制 (VOL)

控制“PHONES 插孔”（）的音量。

⑦ 夹子

使用夹子可方便将控制盒固定到腰带或口袋上。

注意

- 请勿使用耳机或头戴式耳机长时间以高音量聆听。否则会损害您的听力。
- 如果声音失真，可用主体或控制盒上的音量控制器调低音量，直到声音不再失真。
- 如果在电源打开时不慎断开电缆连接，或本机发生强烈震动，可能会产生很大的噪声，从而对您的听力及本机造成损害。请小心操作。

■ 安装/更换电池

本装置由两枚 AA 碱性电池或镍氢* 电池供电。

* 由于某些镍氢电池的放电特性，本装置可能无法正常运行。

⚠ 注意

更换电池之前，请务必关闭电源。

- 1 卸下本机背面的电池盒盖，取出旧电池。
- 2 按照图中的极性标记安装新电池。
- 3 重新装上电池盒盖。

* 电池电量不足时，指示灯亮起红色。电量耗尽时，本机自动关机。请尽早更换新电池。

* 有关电池使用的更多信息，请参阅“注意事项”部分（第 3 页）。

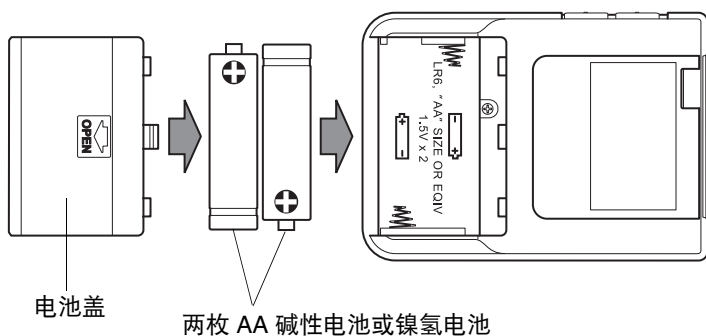

■ 关于自动关机功能

为防止不必要的电量损耗，本机配备了自动关机功能。如果 30 分钟未检测到乐器插孔 (🔌) 的信号，则会自动关闭电源。如果由于此功能而关闭了电源，只需将电源开关滑到 OFF 位置，然后再滑回 ON 位置（重新启动）。

调弦和换弦

由于琴马带有采用细线连接到琴体的内置拾音器，因此乐器出厂时琴马平放。请先组装琴马，然后进行调谐。随着琴弦的老化，音质将会逐渐变差，而且变得难以为乐器调音。您认为琴弦老化时，即应尽快换弦。

⚠ 警告

- 弦尾很尖锐，会割破手指。换弦时请小心。
 - 更换或调整琴弦时，请勿将脸靠近乐器。琴弦可能会突然断裂，导致眼睛或其它意外的人身伤害。
- 琴马较低的一侧支持第 1 弦 (E)，较高的一侧支持第 4 弦 (G)。请注意琴马方向并使琴马以拾音线孔为中心，如下图所示。

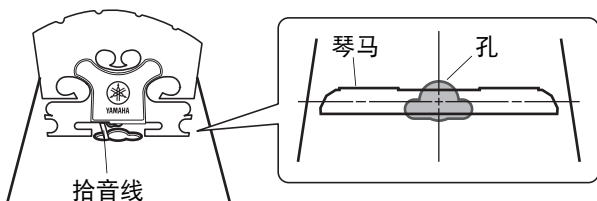
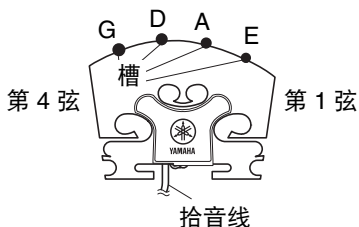

* 插图为从拉弦板观看时的样子。

- 确保琴马垂直竖立。如果向一侧倾斜，则请用双手调整。确保各弦均穿过琴马上对应的槽。

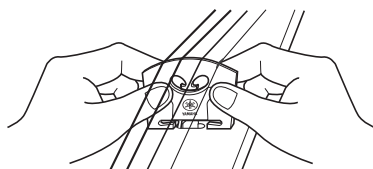
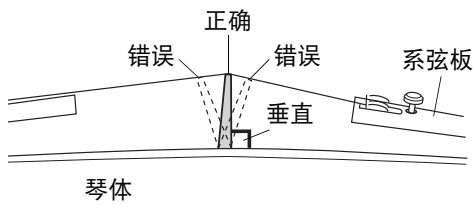

垂直放置琴马。

⚠ 注意

确保琴弦位于演奏乐器时琴马当中适当的槽内。调整琴马或更换琴弦时，琴弦可能会从其槽内脱出。由于第 1 弦 (E) 和第 4 弦 (G) 容易从槽中脱出，在调谐乐器时，请轻轻地用手指保持琴弦的位置。另外，第 1 弦 (E) 配有保护管。确保保护管安置在琴马上。

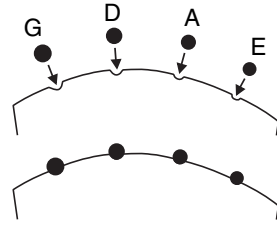

请务必确保琴弦未从槽中脱出。

不论演奏还是存放乐器，都必须确保琴马直立（请参阅第 11 页上的图）。

即便琴马在调音之前直立，它也可能在调音过程中出现倾斜。如果出现这种情况，请重新调整琴马使其直立。

保持琴马的直立状态十分重要。如果琴马向任一方向倾斜，音质可能会受损且可能造成乐器损坏。

第 1 弦 (E) 上的保护管

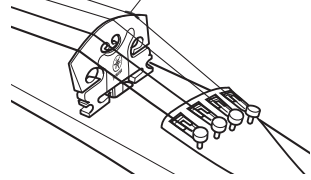

- 琴弦调音为第 1 弦 E、第 2 弦 A、第 3 弦 D、第 4 弦 G。在调音旋钮上推进，然后旋转调音。乐器调音时，用钢琴、调音笛或校音器作为参考。
- 最后，使用调节器微调琴弦。

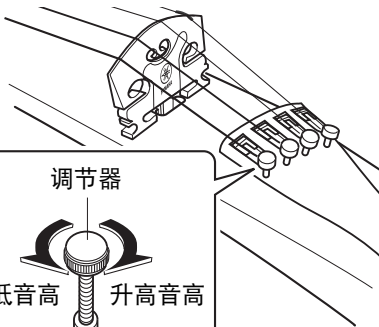
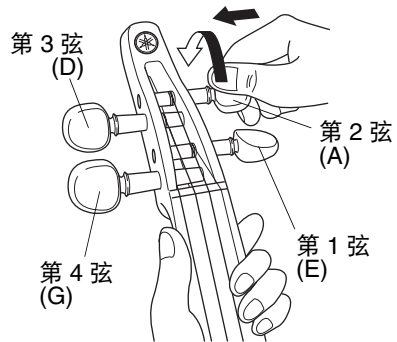

⚠ 注意

如果调节器过松，演奏时会产生噪音。



- 长时间不使用乐器时，请将琴马放松至音高下降一个全音。
- 使用乐器之前，请确认琴马垂直放置。如果琴马放置不当，则可能会导致琴马受损并且音质变差。

● 卷绕琴弦

(更换琴弦时请参阅本节)

- 1 乐器卷绕琴弦之前，请将所有调节器置于其调整幅度中间。
- 2 将球端（弦尾）放置到调节器凹槽中，确保球端已正确插入到凹槽中。

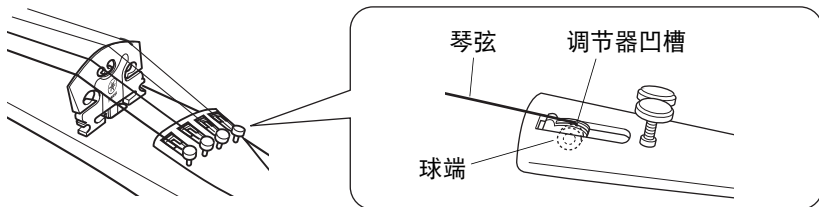
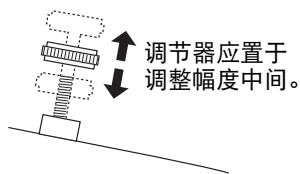

⚠ 注意

请勿使用圈状 (Loop End) 的 E 弦，可能造成弦断或破损微调器，甚至导致受伤。

- 3 将琴弦穿过调音旋钮中的孔，然后旋转调音旋钮在孔的一侧卷绕一次，接着在另一侧进行剩余的卷绕，如下图所示。

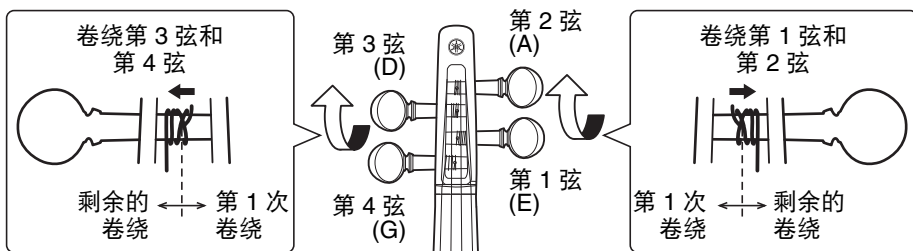

肩垫

可在乐器上安装市售的小提琴肩垫（4/4 尺寸）。

* 有些肩垫可能无法使用（气垫型等）。

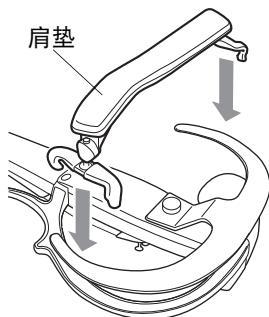

规格

● 主体

琴颈	槭木
琴体	云杉木
调谐旋轴	乌木
琴马	槭木（配有内置拾音器）
框架	合成树脂
系弦板	合成树脂（配有调节器）
琴弦	球端型琴弦 (D'Addario Zyex)
拾音器	琴马 w/内置压电拾音器
电源	通过控制盒连接提供
琴弦长度	328 毫米
尺寸	583（长）× 206（宽）× 111（高）毫米
重量	约 490 克
控制器	音量控制

● 控制盒

盒	合成树脂
连接件	乐器插孔 (输入/输出) AUX IN 插孔（输入） PHONES 插孔（输出） * 所有都是迷你插孔
控制器	音量控制 (VOL) 声音类型开关 (ROOM/HALL) 电源开关 (OFF/ON)
电源	SUM-3 (AA) 碱性电池或镍氢电池 × 2 (3 伏直流电)
电池寿命	使用碱性电池：约 29 小时 使用镍氢电池：约 24 小时 * 取决于使用情况和条件
尺寸	70（宽）× 20（直径）× 98（高）毫米
重量	约 70 克，不含电池

● 附件

电缆 × 2、立体声耳机 × 1、使用说明书（本手册）× 1

- * 本说明书的内容为出版时最新的技术规格。请至 Yamaha 网站下载最新版本的说明书。
- * 为便于您理解使用说明书的内容，本公司已经依据国家的相关标准尽可能的将其中的英文表述部分翻译成中文。但是，由于（音乐上旋律、节奏、曲目等的）专业性、通用性及特殊性，仍有部分内容仅以原文形式予以记载。如您有任何问题，烦请随时与本公司客服联系（热线：400-051-7700）。

雅马哈乐器音响（中国）投资有限公司
上海市静安区新闻路1818号云和大厦2楼
客户服务热线：4000517700
公司网址：<http://www.yamaha.com.cn>

厂名：萧山雅马哈乐器有限公司
厂址：浙江省杭州市萧山经济技术开发区
红泰六路777号

YAMAHA CORPORATION

10-1 Nakazawa-cho, Naka-ku, Hamamatsu, 430-8650 Japan

Manual Development Group
© 2017 Yamaha Corporation

Published 09/2021 改版 MVD0
2021年9月发行

VFG2820 版次 R3