



MusicCast 20

無線串流揚聲器

WX-021

使用說明書

MusicCast

注意事項

使用前請詳閱。務必遵照指示操作。

下列注意事項是用來預防對使用者及其他人造成傷害的風險以及預防財產損失，並幫助使用者妥善、安全地使用本機。務必遵照這些指示操作。

在閱讀本說明書後，請將其存放在安全的位置以供日後參閱。

- 需要檢查或維修時，務必向售出本機的經銷商或合格的 Yamaha 服務人員提出請求。
- 因為使用不當或改裝本機所造成的人身傷害或產品損壞，Yamaha 恕不負責。
- 本產品供一般家庭用。不可用於生命管理、醫療保健或高價資產等需要高可靠性的應用。

(台灣 RoHS)/限用物質含有情況標示資訊請參考下列網址

<http://tw.yamaha.com/zh/support/compliance/>

操作說明：選擇語言 - (中文)/輸入[產品型號]或[關鍵字]/按[搜尋]



警告

本內容表示“有重傷或死亡”的風險。

電源/電源線

- 請勿進行任何會損傷電源線的操作。
 - 請勿將其置於加熱器附近。
 - 請勿將其過度彎折或修改。
 - 請勿將其刮傷。
 - 請勿將其置於重物之下。
- 使用電線裸露的電源線，會造成觸電或火災。
- 當可能發生閃電時，請勿碰觸電源插頭或電源線。否則可能會觸電。
- 請使用印有電源電壓的產品。未連接到適當的 AC 插座可能造成火災、觸電或故障。
- 務必使用隨附的電源線，且不可將此電源線移作他用。否則可能會造成火災、燙傷或故障。
- 請定期檢查電源線插頭，並將上面的灰塵或塵土清除。否則可能會造成火災或觸電。
- 在設置本機時，請確認要使用的 AC 插座位在伸手可及之處。若發生某些問題或故障時，請立即關閉電源開關，並從 AC 插座上拔下插頭。即使電源開關已關閉，只要電源線沒有從插座上拔下來，本機仍然是通電的。
- 若聽到雷聲或懷疑閃電接近時，請迅速關閉電源開關並從 AC 插座上拔下插頭。否則可能會造成火災或故障。
- 若長時間不使用本機，務必將電源線從 AC 插座上拔下來。否則可能會造成火災或故障。

請勿拆解

- 請勿拆解或改裝本機，否則可能會造成火災、觸電、受傷或故障。若您發現到任何異常，務必向售出本機的經銷商或合格的 **Yamaha** 服務人員提出檢查或維修請求。

防水警告

- 請勿讓本機淋雨、在水附近或潮濕環境使用本機、在本機上放置液體可能滲入任何開口的任何含液體容器(例如花瓶、罐子或玻璃杯)或將本機置於滴水處。水之類的液體進入本機可能造成火災、觸電或故障。若水之類的任何液體滲入本機，請立即關閉電源並將電源線從 **AC** 插座上拔下來。然後向售出本機的經銷商或合格的 **Yamaha** 服務人員提出檢查請求。
- 雙手潮濕時切勿插拔電源插頭，也不可搬運本機，否則可能會造成觸電或故障。

防火警告

- 請勿將任何燃燒中的物品或明火置於本機附近，因為可能會引起火災。

安裝

- 請依說明書的指示安裝。本機掉落或倒下可能會造成人身傷害或損壞。
- 安裝完成後確認安裝是安全和穩固的，而且也要定期檢查安全。否則可能會造成裝置掉落並導致人身傷害。

保養與維護

- 請勿使用內含可燃性氣體的噴霧器或噴霧式化學品進行清潔或潤滑。可燃性氣體會停留在本機內部，可能造成爆炸或火災。

無線設備

- 請勿在醫療裝置附近或在醫療場所使用本機。本機的無線電波可能會影響電子醫療設備。
- 請勿在植入心臟起搏器或除顫器的人員的 **15 cm (6 in)**範圍內使用本機。本機的無線電波會影響心臟起搏器或除顫器之類的電子醫療設備。

若發現任何異常

- 如發生下列任一種異常情況，請立即關閉本機電源並拔掉電源插頭。
 - 電源線/插頭受損。
 - 本機飄出異味或冒煙。
 - 異物侵入本機內部。
 - 使用中聲音中斷。
 - 本機裂開或受損。

若在這些情況下持續使用本機，會造成觸電、火災或故障。請立即向售出本機的經銷商或合格的 **Yamaha** 服務人員提出檢查或維修請求。

- 請注意不要使本機掉落或施予重擊。如果您懷疑本機因為掉落或受到撞擊而受損，請立即關閉電源並從 **AC** 插座上拔下電源線。否則可能會造成觸電、火災或故障。請立即向售出本機的經銷商或合格的 **Yamaha** 服務人員提出檢查請求。



注意

本內容表示“有受傷”的風險。

電源/電源線

- 請勿使用電源插頭插入時會鬆動的 AC 插座。否則會造成火災、觸電或燙傷。
- 從 AC 插座上拔下電源插頭時，務必握住插頭本身而不是電源線。拉扯電源線會使其受損並造成觸電或火災。
- 確實將電源插頭插入 AC 插座。在未確實插入的狀態下使用本機，會導致灰塵堆積在插頭上，造成火災或燙傷。

安裝

- 請勿將本機置於可能會意外掉落或翻倒並造成人身傷害的不穩固位置。
- 安裝本機時：
 - 請勿用任何布料蓋住本機。
 - 請勿將本機安裝在地毯上。
 - 務必將頂部面板朝上放置，請勿側放或倒放。
 - 請勿在狹窄、通風不良處使用本機。否則會使本機無法散熱，造成火災或故障。請確認本機周圍有足夠的空間：頂部、兩側與背面至少都要保有 5 cm (2 in) 的空間。
- 請勿將本機安裝在會與腐蝕性氣體或含鹽空氣接觸，或有濃煙或蒸氣的場所。否則會造成故障。
- 在發生地震之類的災害時，避免靠近本機。因為本機可能會翻倒或掉落並造成人身傷害，所以請迅速離開本機前往安全處。
- 在移動本機前，務必關閉電源開關並拔除所有連接的纜線。否則可能會損壞纜線或使您絆倒和跌倒。

聽力損傷

- 請勿長時間以高音量或令人不舒服的音量使用本機，因為這樣會造成聽力永久損傷。若感到任何聽力損傷或耳鳴，請就醫。
- 將本機連接到其他裝置前，請關閉所有裝置的電源。而且在開啟或關閉所有裝置的電源之前，請確認將全部的音量都設到最低。否則可能會造成聽力受損、觸電或裝置損壞。

維護

- 在清潔本機之前，請先將電源插頭從 AC 插座拔出。否則可能會造成觸電。

操作注意事項

- 請勿進行以下操作：
 - 站或坐在設備上。
 - 將重物置於設備上。
 - 堆疊設備。
 - 不合理的施力於按鈕、開關、輸入/輸出端子等。
- 避免拉扯連接的纜線，以防止本機掉落而造成人身傷害或損壞本機。
- 若聲音失真請勿操作本機。長期在此狀況下使用本機，會造成過熱並導致火災。

備註

表示為防止產品故障、損壞或故障及資料遺失所必須遵守的事項。

電源/電源線

- 若長期不使用本機，務必將插頭從插座上拔下來。即使  (待機/開機)開關已經關閉(電源燈關閉)，還是會有微量電流流經本機。

安裝

- 請勿在其他電子設備附近使用本機，例如收音機或行動電話。否則可能會造成本機或收音機產生雜訊。
- 請勿在太陽直射處、會變得極熱的地方(例如暖氣附近)、極冷處或有過多灰塵或震動的地方使用本機。否則可能造成本機的面板變形、內部組件故障或操作不穩。
- 安裝本機時請盡量遠離其他電子設備，以防本機的數位訊號干擾其他電子設備。
- 若要使用無線功能，避免將本機安裝在金屬牆或桌子、微波爐或其他無線網路裝置的附近。
- 請勿將磁敏物品(手錶、信用卡或 ATM 卡片等)放置在本機附近。

操作

- 請勿將乙烯基、塑膠或橡膠製品置於本機上。否則可能會造成本機的面板變色或變形。
- 若環境溫度劇烈變化(例如本機在運輸途中或在快速加熱或冷卻的狀況下)且本機內部可能發生冷凝的情況下，不要開啟電源並將本機靜置數小時，直到完全乾燥後再使用。在冷凝狀況下使用本機會造成故障。

維護

- 請使用柔軟的乾布清潔本機。使用汽油或稀釋劑、清潔劑或化學洗滌布等化學用品清潔，會造成變色或變形。

資訊

關於本說明書的內容

- 本說明書中所用的圖例和畫面僅供說明使用。
- 本說明書中的公司名稱和產品名稱，是個別公司所有的商標或註冊商標。
- 軟體若有變更與更新，恕不另行通知。

電壓/頻率	美國與加拿大機型	AC 120 V, 60 Hz	
	台灣機型	AC 100 至 240 V, 50/60 Hz	
	其他機型	AC 100 至 240 V, 50/60 Hz	
耗電量	10 W		
待機耗電量	網路待機關閉/ Bluetooth 待機關閉	0.2 W	
待機耗電量	網路待機開啟	有線	1.5 W
		無線(Wi-Fi)	1.7 W
		Bluetooth	1.5 W
		無線(Wi-Fi/ Bluetooth)	1.9 W
重量	2.2 kg (4.8 lbs)		
尺寸 (W × H × D)	150 x 186 x 130 mm (5-7/8 x 7-3/8 x 5-1/8 inch)		
Ethernet 介面	100 Base-TX/10 Base-T		
無線 LAN 標準	IEEE 802. 11 a/b/g/n/ac* * 限 20 MHz 聲道頻寬		
Bluetooth 版本	Bluetooth Ver. 4.2		

銘板位於本機的底部。在銘板上或其附近載有型號、序號、電源要求等資訊。
請將此序號記錄到以下空白處，並將本手冊保留作為永久購買紀錄。

型號

序號

目錄

介紹	3	實用功能	16
關於本說明書	3	最愛	16
配件	3	鬧鐘	17
使用本機	4	兒童鎖功能	19
本機部件	5	選項設定	20
上面板	5	韌體更新	22
後面板	6	使用 iPhone 設定連接網路	23
使用 MusicCast CONTROLLER 連接網路	7	將揚聲器安裝到牆上	24
從輸入訊號源播放	8	故障排除	26
收聽儲存在行動裝置上的音樂	8	一般	26
收聽網路廣播電台	9	網路	27
收聽串流服務	9	Bluetooth	29
收聽儲存在媒體伺服器上的音樂	10	本機支援的檔案格式與組件/媒體	30
使用 AirPlay 收聽音樂	11	規格	31
使用 <i>Bluetooth</i> 收聽音樂	12	商標	32
將本機與啟用 MusicCast 的組件配對	13		
配置 MusicCast 網路	13		
使用兩台主機作為立體聲揚聲器(MusicCast Stereo 功能)	14		
使用兩台主機作為環繞聲揚聲器(MusicCast Surround 功能)	15		

介紹

關於本說明書

本說明書詳細說明本機的所有功能與操作。隨附的快速手冊，提供了有關通過播放儲存在行動裝置上的音樂檔案，將本機連接到網路的簡要說明。請將快速手冊保存在隨手可得到的地方以供未來參考。

- 在本說明書中，智慧手機和其他使用 iOS 或 Android 作業系統的行動裝置，統稱為“行動裝置”。
- 在本說明書中所用的“iPhone”一詞也包括“iPod touch”和“iPad”組件。
- 本說明書所用的圖例可能與實際描述的物體略有不同。
- 本說明書所採用的 MusicCast CONTROLLER 應用程式螢幕截圖，是擷取自英文版 iOS 的組件。實際螢幕顯示會因所用的應用程式或 iOS 版本而不同。
- 符號與約定

注意 表示使用前必須閱讀的資訊以防故障或身體傷害。

備註 表示使用本機前必須閱讀的注意事項和補充資訊。

 提供補充資訊的參考頁次。

配件

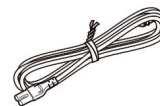

電源線



減震墊

將本機安裝在牆上時使用( p.24)



快速手冊

使用本機

- 本機是可與家庭網路或音響系統一起使用的無線串流揚聲器，用來播放在同一網路上的網路廣播、媒體伺服器(電腦或 NAS)、AirPlay 或 Bluetoothy 組件。
- 本機機身雖小，但透過 Yamaha 獨有的數位訊號處理器(DSP)，可輸出豐潤的聲音。
- 使用專用的 MusicCast CONTROLLER 應用程式可操作本機並配置家庭音訊網路。(☞ p.7 “使用 MusicCast CONTROLLER 連接網路”)

♪ 使用 MusicCast CONTROLLER 配置家庭音訊網路 ♪

以優異的音質播放多樣輸入訊號源的音訊

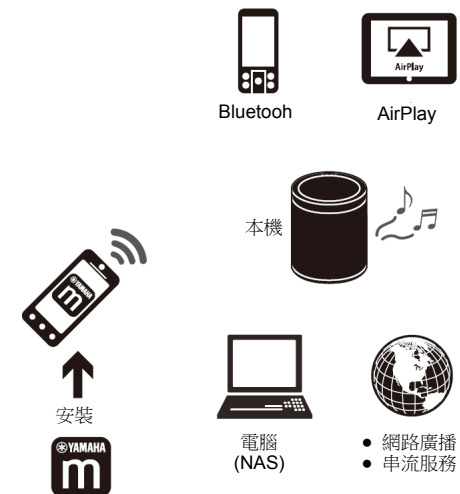

需使用無線 LAN 路由器(存取點)。

使用兩台主機

可用兩台主機作為立體聲揚聲器，或可與 Yamaha 擴大機組合，作為無線環繞聲揚聲器。

(☞ p.14 “使用兩台主機作為立體聲揚聲器(MusicCast Stereo 功能)”)

(☞ p.15 “使用兩台主機作為環繞聲揚聲器(MusicCast Surround 功能)”)

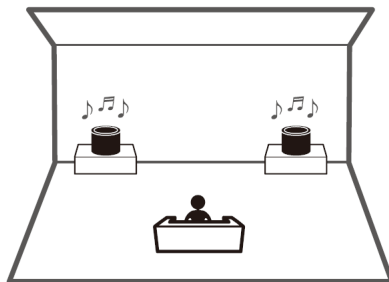

將本機與啟用 MusicCast 的組件組合

在多個房間收聽網路廣播電台或播放音樂檔案。使用 MusicCast 讓全家都能享受音樂。

(☞ p.13 “配置 MusicCast 網路”)



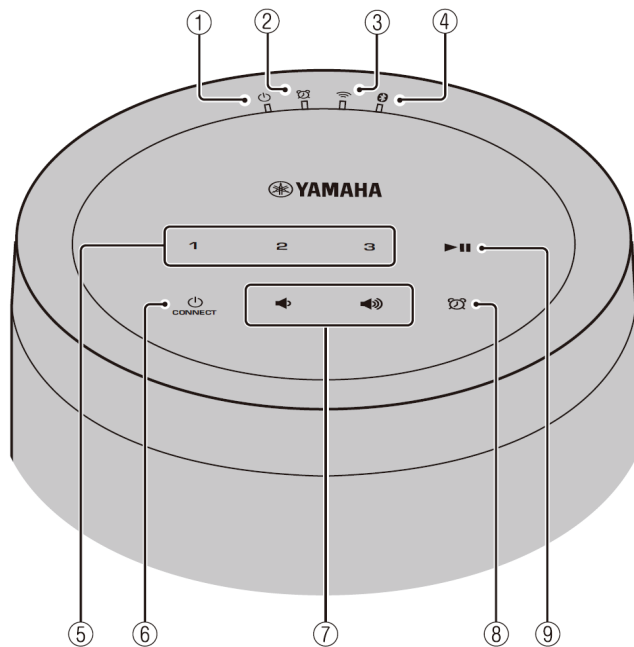

介紹

上面板



指示燈

- ①  電源指示燈 (☞ p.7)
本機開機時亮燈。
- ②  鬧鐘指示燈(☞ p.17)

- ③  無線 LAN 指示燈(☞ p.21)

當本機無線連接至無線 LAN 路由器時亮燈。若使用 MusicCast Stereo 或 MusicCast Surround 功能，即使本機使用網路線連接到無線 LAN 路由器，此指示燈也會亮燈。

- ④  Bluetooth 指示燈 (☞ p.12, 21)

控制面板

此控制面板為觸控感應式。使用手指輕按功能圖示即可進行控制。

- ⑤ **1, 2, 3** (☞ p.16)

- ⑥  (電源)/CONNECT (☞ p.7)

自動待機

超過 20 分鐘沒有播放音訊也沒有進行操作，本機會自動進入待機模式(自動待機)。若要取消自動待機功能，請參閱“選項設定”(☞ p.20)。

- ⑦  , 

調整音量。

- ⑧  (☞ p.17)

設定鬧鐘。

- ⑨ 

歌曲播放或暫停。

後面板

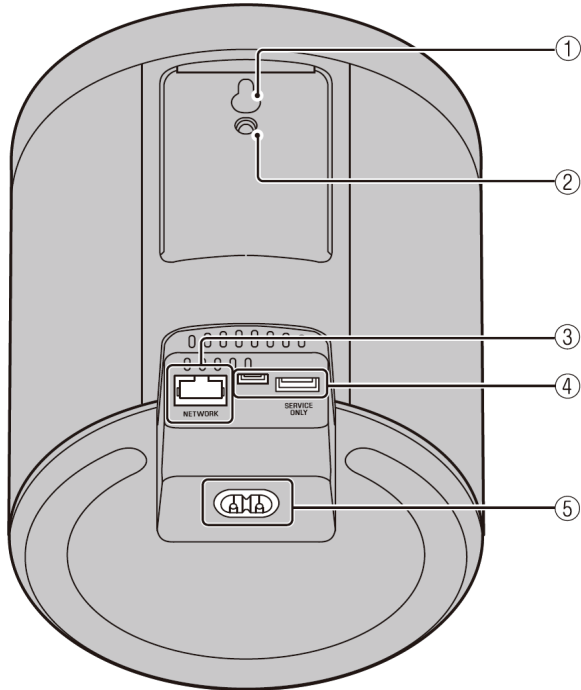

- ① 壁掛孔(美國和加拿大機型除外) [p.24](#)
- ② 壁掛螺絲孔 [p.25](#)
- ③ **NETWORK** 插孔 [p.7](#)
- ④ **SERVICE ONLY** 插孔
當本機需要維護時使用。
- ⑤ 電源接頭 [p.7](#)

使用 MusicCast CONTROLLER 連接網路

1 將本機連接至電源插座。

將電源線(隨附)連接至本機的電源接頭，然後將電源線插入電源插座。

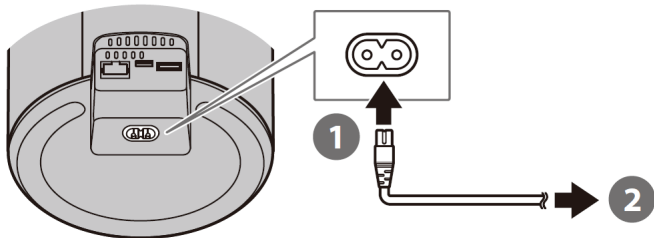

備註

當電源線插入電源插座時，本機的觸控感應式組件會進行調整。此調整約需五秒鐘。調整進行時請勿操作本機以防本機故障。

2 連接至網路

請依照右側步驟 ①-③ 將本機連接至網路。

本機可透過有線或無線連接至網路。進行有線網路連接時需使用網路線(另售)。

備註

- 有線網路連接時，將標準屏蔽雙絞(STP)網路線(直通，第 5 類或更高規格，另售)連接至後面板上的 NETWORK 插孔。
- 更多關於網際網路連接的資訊，請參閱網路組件所附的說明文件。

- 電腦上安裝的防護軟體或網路組件的設定(防火牆等)，可能會阻止本機存取電腦或網路廣播電台。若發生此情況，請將防護軟體或網路組件的設定修改成允許本機存取。

① 到 App Store 或 Google Play 將 MusicCast CONTROLLER 應用程式下載到行動裝置。

② 使用此應用程式配置網路設定。

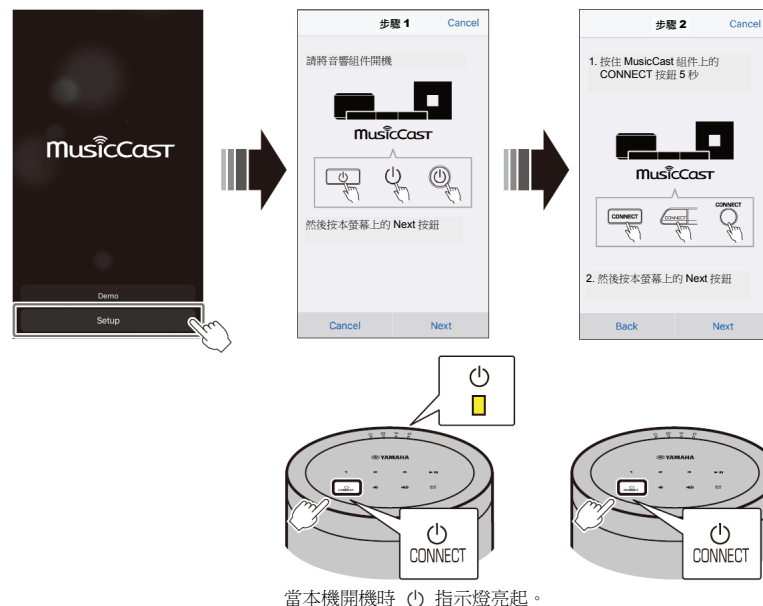

當本機開機時 指示燈亮起。

③ 請依照應用程式上的螢幕指示完成網路設定。

從輸入訊號源播放

使用 MusicCast CONTROLLER 應用程式播放音樂。選擇登錄到本機的房間以打開輸入訊號源選擇螢幕。此螢幕有多種輸入訊號源可供選擇。



收聽儲存在行動裝置上的音樂

收聽儲存在安裝了 MusicCast CONTROLLER 應用程式的行動裝置上的音樂。

備註

可播放的音訊檔案類型(格式)會因行動裝置而不同。有關支援的檔案格式的資訊，請參閱行動裝置所附的說明文件。



收聽網路廣播電台

收聽世界各地透過網際網路播送的廣播電台。



備註

- 有些廣播電台可能無法收聽，或是只有在特定時段才能收聽。
- 此服務可能無預警終止。
- 此功能使用 airable.Radio 的廣泛目錄。“airable” 是 Tune In GmbH 提供的服務。

收聽串流服務

使用 MusicCast CONTROLLER 應用程式可收聽串流服務。在 MusicCast CONTROLLER 螢幕上選擇登錄到本機的房間，然後選擇要收聽的串流服務的電台名稱。詳情請參閱 MusicCast CONTROLLER 應用程式。

備註

- 此服務只限於特定區域。
- 本機是否支援此服務，視本機所購區域而定。
- 此服務可能無預警變更或終止。
- 將本機登錄到 MusicCast CONTROLLER 應用程式後，就可使用串流服務。詳情請參閱“使用 MusicCast CONTROLLER 連接網路”(p.7)。
- 有關音樂串流服務的詳情，請參閱串流服務的補充說明。請至 Yamaha Downloads 網站下載補充說明。
<http://download.yamaha.com/>

收聽儲存在媒體伺服器上的音樂

本機可以播放與本機在同一網路上的電腦或網路附加儲存(NAS)裝置上的音樂檔案。在這種情況下，電腦(或 NAS)就被當成是媒體伺服器。

備註

- 將本機和電腦(或 NAS)連接到同一無線 LAN 路由器(存取點)。
- 有關使用本機可播放的音樂檔案資訊，請參閱“本機支援的檔案格式與組件/媒體”(🔗 p.30)。

1 配置媒體分享。

必須啟用媒體分享才能播放儲存在媒體伺服器(電腦或 NAS)上的音樂。以下說明是以 Windows Media Player 12 作為範例。請依照以下所示的螢幕說明配置媒體分享。

Windows Media Player 12

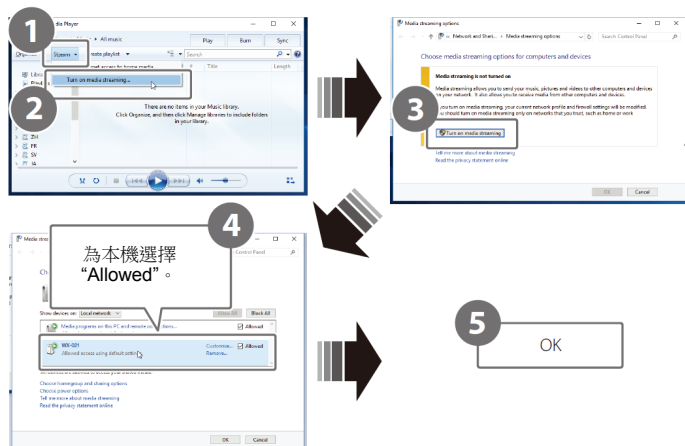

備註

- Windows Media Player 12 的螢幕截圖，是擷取自採用英文介面的電腦。
- 若媒體伺服器(電腦或 NAS)使用 Windows Media Player 之外的應用程式播放音訊，有關啟用媒體分享的說明，請參閱電腦(或 NAS)或軟體應用程式所附的說明文件。
- 有關媒體分享的詳情，請參閱 Windows Media Player 的協助內容。

2 播放音樂檔案。



使用 AirPlay 收聽音樂

使用 AirPlay 功能可播放 iTunes 或 iPhone 上的音樂檔案。

備註

- 將本機、電腦(或 NAS)和 iPhone 連接到同一個無線 LAN 路由器(存取點)。
- 有關 iPhone 相容性的資訊，請參閱“本機支援的檔案格式與組件/媒體”(☞ p.30)。

1 啟動 iTunes 或顯示 iPhone 的音樂播放螢幕。

當 iTunes 或 iPhone 辨識到本機，螢幕上就會顯示 AirPlay 圖示。



備註

若未顯示圖示，檢查本機和電腦(或 iPhone)是否正確連接到無線 LAN 路由器。

2 點選 iTunes 或 iPhone 上的 AirPlay 圖示，並選擇本機 (選擇登錄到本機的房間)作為音訊輸出目的地。

3 播放音樂檔案。

本機的輸入訊號源變成 AirPlay，並開始播放音樂。

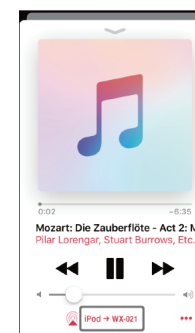

使用 Bluetooth 收聽音樂

本機可用來播放 Bluetooth 組件，例如行動裝置或數位音樂播放器上的音樂。有關 Bluetooth 的更多資訊，請參閱 Bluetooth 組件所附的說明文件。

備註

- 如果之前已經有一個以上的 Bluetooth 組件連接至本機，當啟用 Bluetooth 時，本機會自動連接到上次連接的裝置。請中止此連接以連接新的裝置。
- 按住本機上的 **▶||** 三秒以上以中止 Bluetooth 連接。

在 Bluetooth 組件收聽音樂

Bluetooth 組件上的音訊可透過無線連接播放。

備註

首次將 Bluetooth 組件連接至本機時，請在本機開機後的五分鐘內完成步驟 **1** (右側所示)



1 將 Bluetooth 組件連接至本機。

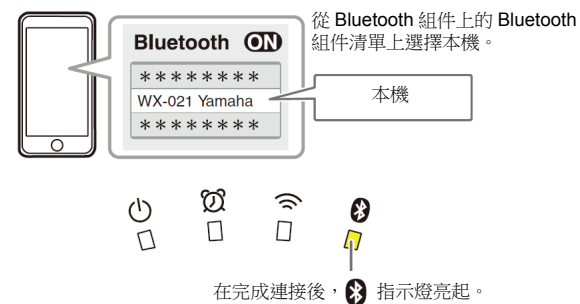

2 選擇音樂檔案。



備註

若未建立 Bluetooth 連接，從 Bluetooth 組件上刪除本機的登錄資訊，並重複步驟 **1-2**。

將本機與啟用 MusicCast 的組件配對

可使用多部主機，或可將本機與其他啟用 MusicCast 的組件配對，以享受更好的音訊品質。使用 MusicCast CONTROLLER 可配置家庭音訊網路。

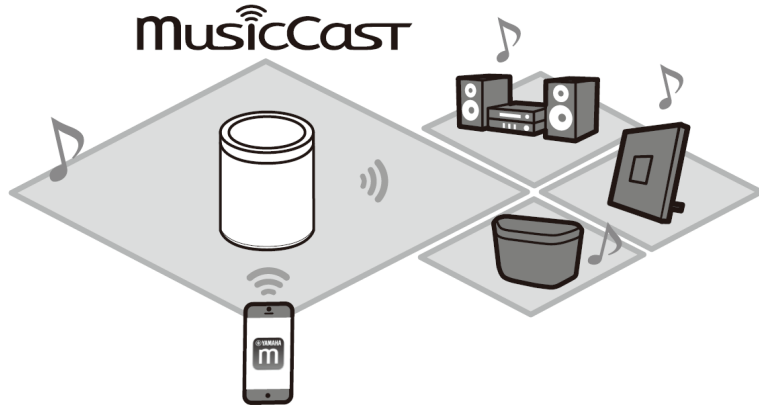

配置 MusicCast 網路

將本機登錄到 MusicCast CONTROLLER 應用程式，然後使用此程式登錄其他啟用 MusicCast 的組件。

備註

若要將本機登錄到此應用程式，請參閱 "使用 MusicCast CONTROLLER 連接網路" (☞ p.7)。

- 1 點選 ⚙️ (設定)。
- 2 依照螢幕指示，登錄啟用 **MusicCast** 的組件。

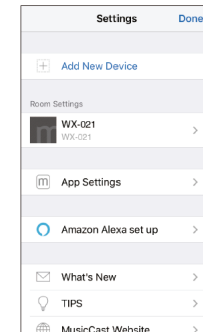
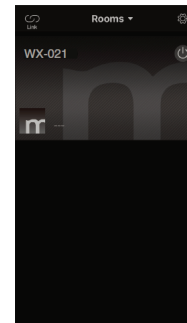

使用兩台主機作為立體聲揚聲器(MusicCast Stereo 功能)

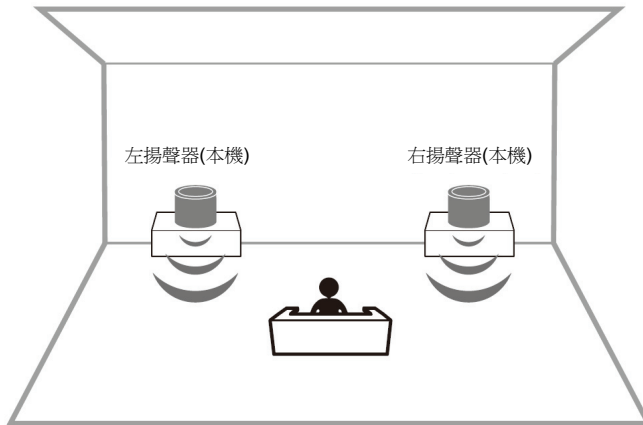

藉由將一台主機分配並定位為左揚聲器，另一台作為右揚聲器，可將兩台主機一起使用作為立體聲揚聲器。

1 在 **MusicCast CONTROLLER** 應用程式上，將第一台和第二台主機登錄到同一個房間(☞ p.13 “配置 MusicCast 網路”)。

2 依照應用程式螢幕上的指示登錄本機。

備註

- 使用 MusicCast Stereo 功能時，一台主機設定為“配對主機”而另一台則設定為“配對組件”。“配對組件”只能支援下列操作。
 - 開啟和關閉本機
 - 調整音量
- 使用 MusicCast Stereo 功能時，可使用的選項設定為“初始化本機”(☞ p.20)和“啟用/取消兒童鎖功能”(☞ p.21)。

將本機連接至同一網路上的超重低音喇叭

本機可連接至啟用 MusicCast 的網路超重低音喇叭，強化低音。依照 MusicCast CONTROLLER 應用程式的螢幕指示，將本機和啟用 MusicCast 的網路超重低音喇叭登錄到同一個房間。(☞ p.7 “使用 MusicCast CONTROLLER 連接網路”)

有關更多資訊，請參閱網路超重低音喇叭所附的說明文件。

使用兩台主機作為環繞聲揚聲器(MusicCast Surround 功能)

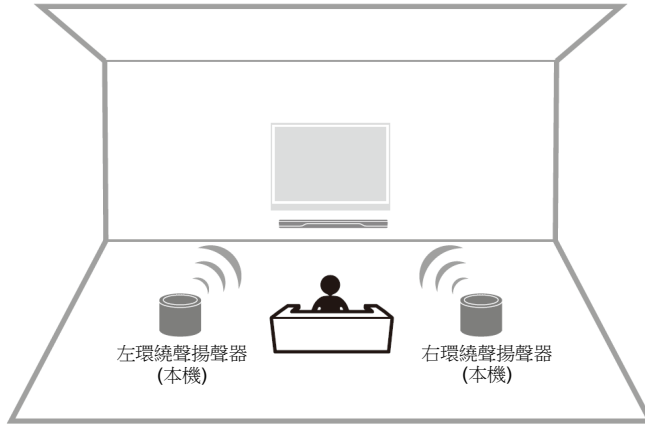

像是 A/V 擴大機或聲棒之類啟用 MusicCast 的組件，可與本機配對以享受多聲道音訊。

1 在 **MusicCast CONTROLLER** 應用程式上，將本機和啟用 **MusicCast** 的 **A/V 擴大機或聲棒** 登錄到同一個房間 (☞ **p.13 “配置 MusicCast 網路”**)。

2 依照應用程式的螢幕指示登錄組件。

備註

- 當本機作為環繞聲揚聲器時，無法使用下列功能與操作。
 - 最愛功能
 - 鬧鐘功能
 - 音量調整
音量調整至配合在 A/V 擴大機或聲棒上所指定的音量。
- “初始化本機” 之外的選項設定。(☞ p.20)

實用功能

最愛

可將最愛的歌曲、網路廣播電台等登錄至本機和 MusicCast 應用程式作為最愛。登錄之後，就可輕鬆選擇最愛來收聽。本機最多可登錄三個最愛的內容。MusicCast CONTROLLER 應用程式最多可登錄 40 個最愛的內容。

可將下列輸入訊號源登錄為最愛。

- 含有音樂檔案的媒體伺服器(電腦或 NAS)、網路廣播電台和串流服務
- Bluetooth

使用本機登錄最愛

1 使用 MusicCast CONTROLLER 應用程式播放要登錄的輸入訊號源。

2 播放時，按住本機面板上的 **1**、**2** 或 **3** 三秒以上。

⌚ 指示燈閃爍三次，而該輸入訊號源則被分配至那個最愛編號。

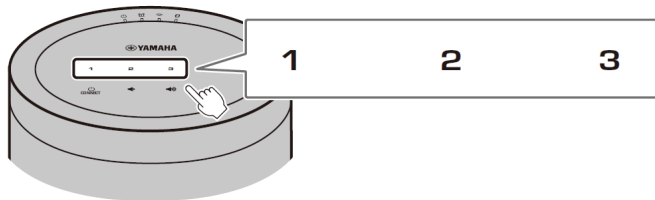

播放最愛輸入訊號源

點選本機面板上的 **1**、**2** 或 **3**。

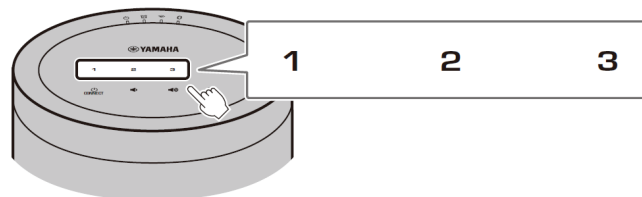

備註

分配至本機 **1**、**2** 和 **3** 的最愛，也會分配至 MusicCast CONTROLLER 應用程式的“最愛”1、2 和 3。若本機或 MusicCast CONTROLLER 應用程式變更了最愛 1、2 和 3，對應設備上的最愛也會自動變更。

鬧鐘

MusicCast CONTROLLER 應用程式可用來設定鬧鐘。鬧鐘音效可設定成嗶聲，或是媒體伺服器(電腦或 NAS)或網路廣播電台所播放的網路內容。

鬧鐘類型

三種鬧鐘類型可選 – 音樂、嗶聲、音樂加嗶聲。

Music only	音樂在指定時間開始播放。音量會漸漸增強。
Music + beeps	音樂會在指定時間前的三分鐘以低音量播放，然後逐漸大聲。並在指定時間以嗶聲取代音樂。
Beeps only	嗶聲在指定時間開始發聲。

設定鬧鐘

1 使用 MusicCast CONTROLLER 應用程式設定鬧鐘。

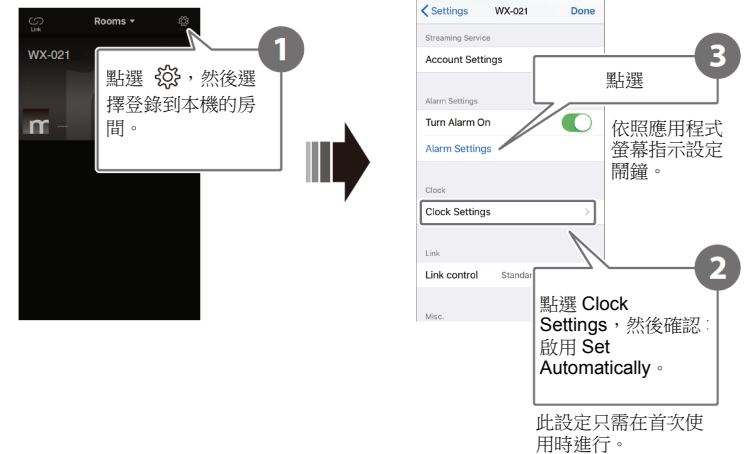

備註

若選定的鬧鐘類型為“Music only”且指定的網路內容因為某些原因無法使用時，鬧鐘不會發出聲音。因此，若是重要的鬧鐘設定，建議選擇“Music + beeps”或“Beeps only”。

2 輕按本機面板上的 。

 指示燈亮起且鬧鐘開啟。

每次輕按  時，鬧鐘狀態就會在開與關之間切換。

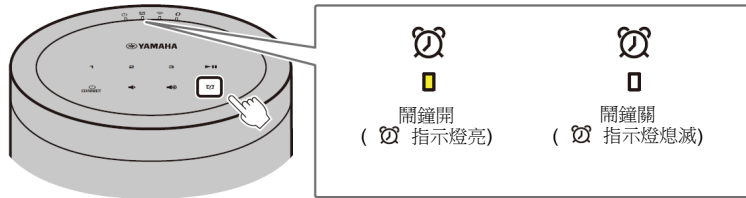

備註

鬧鐘關閉時會保留鬧鐘設定。當輕按  開啟鬧鐘時，就會使用最後指定的鬧鐘設定。

停止鬧鐘

當鬧鐘響起時，輕按本機控制面板上的任一圖示都可停止鬧鐘。

備註

若沒有手動停止鬧鐘，它會在一小時後自動停止。

打盹功能

可使用 MusicCast CONTROLLER 應用程式設定打盹功能，此功能可停止鬧鐘響鈴，並設定於五分鐘後再度響起。

當啟用此功能時，當輕按控制面板上的任一圖示時，鬧鐘會停止然後在五分鐘後繼續響起。若要讓鬧鐘完全停止，按住控制面板上的任一圖示五秒以上。

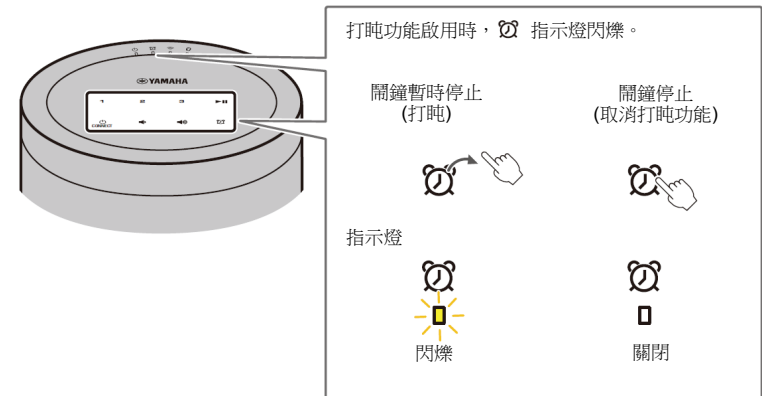

備註

當選定“Music + beeps”作為鬧鐘類型，在鬧鐘響起時輕按控制面板上的任一圖示，只會將嗶聲停止。再輕按一次任一圖示，則音樂也將停止。請注意，鬧鐘將在五分鐘後再度響起。若要將音樂和嗶聲完全停止，請按住控制面板上的任一圖示五秒以上。

兒童鎖功能

本機具有兒童鎖功能。啟用此功能時，控制面板上的某些操作功能會被取消以防意外操作。

此功能預設為解除。當啟用此功能時，控制面板只能進行下列操作。其他功能請使用 MusicCast CONTROLLER 應用程式操作。



當本機於待機模式時

- 開啟本機
- 配置選項(☞ p.20)

當本機開機時

- 將本機設定至待機模式
- 停止鬧鐘

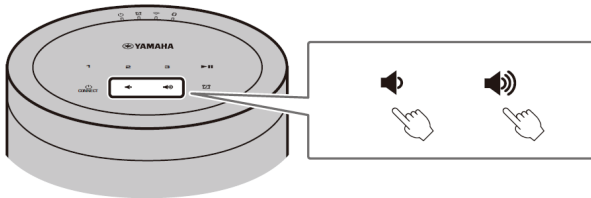

啟用/取消兒童鎖功能

- 1** 當本機於待機模式時，同時按住控制面板上的  和  五秒以上。



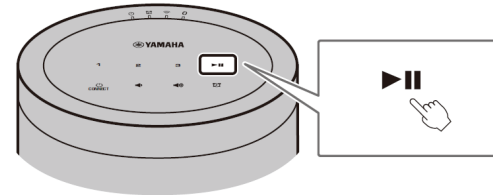

- 2** 按住  三秒以上。



 和  指示燈將閃爍三次，並啟用兒童鎖功能。



若要取消兒童鎖功能，重複步驟 **1** 和 **2**。

 和  指示燈將閃爍兩次然後關閉，並取消兒童鎖功能。

備註









若在執行步驟 **1** 十秒後沒有進行操作，本機將會回到待機模式，不會啟用/取消兒童鎖功能。若要啟用/取消兒童鎖功能，請再從步驟 **1** 執行一次。

選項設定

當本機在選項設定模式時，可變更下列選項。若要將本機設定至選項設定模式，請在本機於待機模式時，同時按住控制面板上的  和  五秒以上。

備註

- 若超過十秒沒有進行操作，就會取消選項設定模式。
- 當 MusicCast Stereo 功能或 MusicCast Surround 功能使用時，或當啟用 MusicCast 的網路超重低音喇叭連接至本機時，可使用的選項設定為“初始化本機”和“啟用/取消兒童鎖功能”。

設定選單	預設	指示
初始化本機	-	按住控制面板上的  /CONNECT 三秒以上。  指示燈會閃爍兩次然後關閉，且本機將初始化。
啟用/取消網路待機*	啟用	按住控制面板上的 1 三秒以上。  和  指示燈會閃爍兩次然後關閉，並取消此功能。重複此操作會在啟用和取消此功能間切換。 當啟用此功能時，  和  指示燈會閃爍三次。
啟用/取消自動待機	啟用	按住控制面板上的 2 三秒以上。  指示燈會閃爍兩次然後關閉，並取消此功能。重複此操作會在啟用和取消此功能間切換。 當啟用此功能時，  指示燈會閃爍三次。

* 當本機於待機模式時，此選項會啟用或取消網路操作。當取消網路待機模式時，網路操作會在本機於待機模式時中止。此外，也會啟用最低耗電量的特殊“eco 待機”。在 eco 待機模式時，無法使用下列操作和功能。若要執行或使用這些功能，請按本機面板上的 /CONNECT 開啟本機。

- 使用 MusicCast CONTROLLER 應用程式開啟本機
- AirPlay
- Bluetooth
- MusicCast Stereo/MusicCast Surround 功能



本產品採用先進的節能設計，在 Network Standby 模式下達到不超過兩瓦特的低耗電量。





設定選單	預設	指示
啟用/取消 Wireless LAN	啟用	<p>按住控制面板上的 3 三秒以上。</p> <p> 指示燈會閃爍兩次然後關閉，並取消 Wi-Fi 功能。重複此操作會在啟用和取消此功能間切換。</p> <p>當啟用此功能時， 指示燈會閃爍三次。務必使用 MusicCast CONTROLLER 應用程式配置網路設定，以將本機連接至網路(☞ p.7)。</p>
啟用/取消 Bluetooth	啟用	<p>按住控制面板上的  三秒以上。</p> <p> 指示燈會閃爍兩次然後關閉，並取消 Bluetooth 功能。重複此操作會在啟用和取消此功能間切換。</p> <p>當啟用此功能時， 指示燈會閃爍三次。</p>
啟用/取消兒童鎖功能	取消	<p>按住  三秒以上。</p> <p> 和  指示燈會閃爍三次，並啟用此功能。重複此操作會在啟用和取消此功能間切換。</p> <p>當取消此功能時， 和  指示燈會閃爍兩次然後關閉。</p>

韌體更新

當本機連接至網際網路時，可進行韌體更新。當新的韌體推出時，MusicCast CONTROLLER 應用程式會顯示通知。請依照應用程式螢幕指示，更新本機的韌體。

更新進度指示燈

透過本機面板上的指示燈，可確認更新進度。

狀態	指示燈
更新中	 <p>更新中， 之外的指示燈會閃爍或亮起。</p>
順利完成更新	 <p>亮起</p> <p>當更新順利完成時，本機會先自動關機然後開機。</p>
更新失敗	 <p>指示燈會依故障原因閃爍或亮起。</p> <p>將電源線從電源插座拔出，然後再插入，並試著再次更新本機的韌體。</p>

備註

- 韌體更新時，不可試圖操作本機、或拔掉電源線或網路線。
- 網速不足或其他無線網路問題可能導致韌體更新失敗。

使用 iPhone 設定連接網路

在購買本機或初始化後第一次開啟本機時，本機的  指示燈會閃爍並開始自動搜尋 iPhone 之類的 iOS 裝置。iOS 裝置上的網路設定可應用到本機上，便於連接至現有的無線網路。

- 請將 MusicCast CONTROLLER 應用程式下載安裝到您的 iOS 裝置上，以充分利用本機所提供的所有功能(☞ p.7)。
- 當網路線連接至本機時，iOS 裝置的網路設定無法自動應用到本機(此功能)。

備註

- 確認 iOS 裝置已經連接至無線 LAN 路由器(存取點)。
- 需使用 iOS7.1 或更新版本的 iOS 裝置。
- 若無線 LAN 路由器使用 WEP 加密，iOS 裝置的網路設定就無法應用到本機來建立無線連接。

- 1 當  指示燈閃爍時，打開 iOS 裝置的 **Wi-Fi** 設定，然後將本機指定為 **AirPlay 揚聲器**。

iOS11(英文介面)

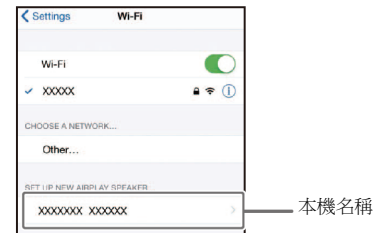

- 2 選擇本機所要連接的無線網路(存取點)。

成功分享網路設定後，本機將會自動連接至選定的無線網路。



將揚聲器安裝到牆上

本機可採壁掛安裝方式。務必將隨附的減震墊貼到後面板的四個角上，以防止聲音震動傳到牆壁。

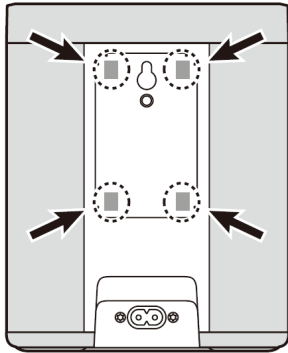

注意

將本機安裝到牆壁後，務必檢查是否穩固。因為安裝不當所造成的意外，Yamaha 恕不負責。若有安全疑慮，請由專業人員進行安裝。

使用壁掛孔(美國和加拿大機型不適用)

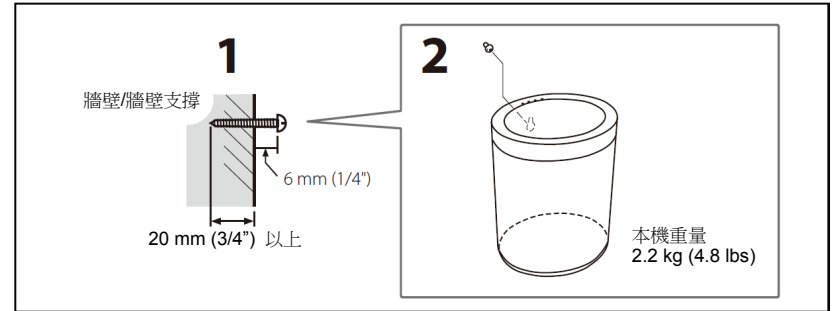

- 1** 將一根自攻螺絲(直徑 **3.5-4 mm (1/8")**，需自備)鎖入牆壁或其他具有足夠強度的垂直支撐體。
- 2** 將後面板上的壁掛孔吊掛在螺絲頭上。
將本機朝牆壁推，直到螺絲頭完全插入壁掛孔。

注意

本機若是掉落可能會損壞或造成人身傷害。將本機安裝到牆壁上時，請遵守下列注意事項。

- 不可將本機安裝在薄木板或表面材質鬆軟的牆壁上。
- 不可用釘子或雙面膠將本機固定在牆壁上。
- 採取所有必要的措施防止本機掉落。可採用安全繩或錨索之類的措施。

使用壁掛螺絲孔

使用後面板上的壁掛螺絲孔，將本機安裝到一般牆壁安裝掛架(另售)。

注意

- 務必使用與本機相容的牆壁安裝掛架以防本機掉落或翻轉。
- 請使用承重量大於 **4.5 kg (10 lbs)** 的牆壁安裝掛架。
- 遵照牆壁安裝掛架所附的安裝指示並正確安裝本機。
- 當使用一般的安裝掛架(另售)，務必在本機和安裝掛架之間繫上安全繩或錨索。

備註

使用與諸如相機三角架使用的標準螺紋螺絲相容的牆壁安裝掛架。請參考下表並準備與規格相符的螺絲。

安裝螺絲規格：

1/4-20 UNC

直徑	6.35 mm (1/4")
螺紋/英吋	20

壁掛螺絲孔規格

直徑	6.35 mm (1/4")
深度	8 mm (3/8")

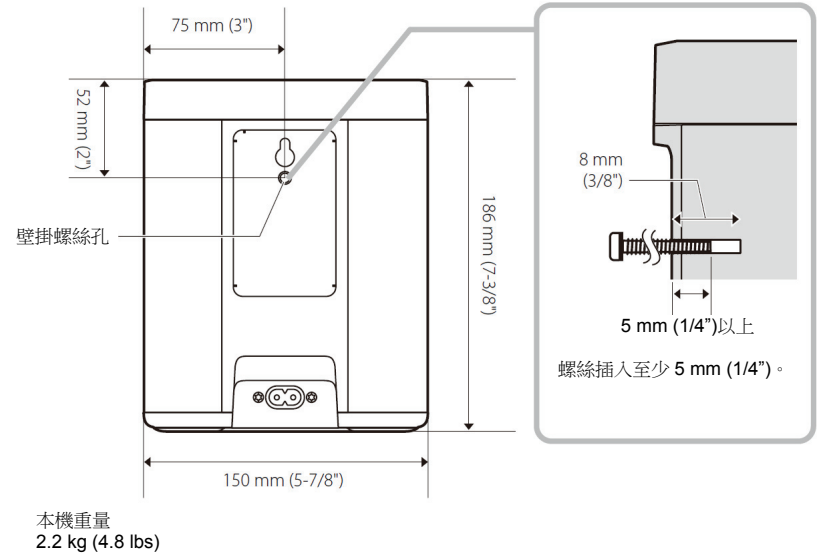

故障排除

當本機功能不正常時，請參閱下列表格。如果遇到的問題未列示於下，或在依照下列指示處理後問題依然存在，請將本機關機，拔掉電源線，並就近聯絡 Yamaha 經銷商或服務中心。

一般

問題	原因	處理方法
本機無法開機。 觸控感應器沒有反應。	當本機啟動時，無意碰觸到觸控感應器(啟動時間為電源線插入電源插座後約五秒)。	當本機在啟動過程中，避免碰觸或無意碰觸到觸控感應器。在本機啟動完成前，不要試圖開啟本機(☞ P.5)。
本機在開機後立刻關機。 本機無法正常操作。	電源線未正確連接。	務必將電源線確實插入本機的電源接頭插孔和電源插座。
本機無法操作。	內部微電腦被外部電擊(閃電、過量靜電等)所凍結或電源電壓降低。	將電源線從電源插座拔除，等待 30 秒以上，然後重新插入。
沒有聲音。	未正確選擇輸入訊號源。	使用 MusicCast CONTROLLER 應用程式選擇一輸入訊號源(☞ P.8)。
	音量設定至最低或靜音。	調高音量。
來自鄰近電子設備的噪音干擾。	本機太靠近其他電子設備。	將本機放置在遠離其他電子設備的位置。

網路

問題	原因	處理方法
無法使用 MusicCast CONTROLLER 應用程式配置連接。	行動裝置未連接至無線 LAN 路由器(存取點)。	將行動裝置連接至無線 LAN 路由器，然後使用 MusicCast CONTROLLER 配置連接設定。
	本機關機。	開啟本機。
MusicCast CONTROLLER 應用程式無法辨識本機。	本機與行動裝置不在同一個網路。	確認網路連接及無線 LAN 路由器設定，然後將本機與行動裝置連接至同一個網路。
	使用支援多重 SSID 的無線 LAN 路由器。	路由器的網路分配器可能阻擋存取本機。當連接行動裝置時，使用能夠存取本機的 SSID。試著連接到主 SSID。
網路功能無作用。	未正確取得網路資訊(IP 位址)。	啟用路由器上的 DHCP 伺服器功能。
	本機正在啟動(啟動時間為電源線插入電源插座後約 20 秒)。	在本機啟動完成前，不要試圖操作本機。
	使用 IPv6 專用路由器。	使用 IPv4 相容路由器。
未顯示(未播放)媒體伺服器(電腦或 NAS)上的檔案。	本機或媒體伺服器(電腦或 NAS)不支援的檔案格式。	務必使用本機和媒體伺服器都支援的檔案格式。有關本機所支援的音樂檔案的資訊，請參閱“本機支援的檔案格式與組件/媒體”(☞ p.30)
MusicCast CONTROLLER 應用程式無法辨識媒體伺服器(電腦或 NAS)。	媒體伺服器分享設定不正確。	配置分享設定，讓本機得以存取媒體伺服器上的資料夾(☞ P.10)。
	媒體伺服器安裝的防護軟體阻擋本機存取。	確認安裝在媒體伺服器上的防護軟體的設定。
	本機與媒體伺服器不在相同的網路上。	確認網路連接以及無線 LAN 路由器設定，然後將本機與媒體伺服器連接至相同的網路。

問題	原因	處理方法
無法播放網路廣播電台。	所選的網路廣播電台目前離線。	廣播電台可能網路發生問題、可能沒有廣播或是服務已經停止。請稍後再試或選擇另一個電台。
	所選的網路廣播電台目前廣播靜音。	有些網路廣播電台會在一天中的特定時段廣播靜音。當發生此情況時，收訊沒有問題但是無法播放聲音。請稍後再試或選擇另一個電台。
	網路裝置(例如無線 LAN 路由器等)的防火牆設定限制進入網路。	檢查裝置的防火牆設定。只有當它經由每個電台所指定的連接埠才能播放網路廣播電台。依據廣播電台而定，連接埠編號會有所不同。
韌體更新失敗。	網路連接不穩。	稍後再試著更新。
本機無法經由無線 LAN 路由器(存取點)連接至網際網路。	無線 LAN 路由器關閉。	開啟無線 LAN 路由器。
	本機與無線 LAN 路由器距離太遠。	將本機與無線 LAN 路由器靠近放置。
	本機與無線 LAN 路由器之間有障礙物。	將本機與無線 LAN 路由器移動到彼此間無障礙物的地點。
	本機的無線 LAN 路由器功能取消。	啟用本機的無線 LAN 功能(☞ p.20)。
MusicCast CONTROLLER 應用程式無法偵測到無線網路。	以 2.4 GHz 頻率波段(微波爐、無線網路裝置等)操作的裝置干擾無線通訊。	關閉這些組件，或使其遠離本機和無線 LAN 路由器。
	網路的存取受到無線 LAN 路由器(存取點)的防火牆設定所限制。	確認無線 LAN 路由器的防火牆設定。
使用 AirPlay 時，我的 iPhone 無法辨識本機。	使用支援多重 SSID 的無線 LAN 路由器。	路由器的網路分配器可能阻擋存取本機。當連接行動裝置時，使用能夠存取本機的 SSID。試著連接到主 SSID。

Bluetooth

問題	原因	處理方法
無法將本機連接至 Bluetooth 組件。	Bluetooth 組件不支援 Advanced Audio Distribution Profile (A2DP)。	使用支援 A2DP 的 Bluetooth 組件。
	Bluetooth 轉接器之類的組件的密碼不是“0000”。	使用密碼為“0000”的 Bluetooth 組件。
	本機與 Bluetooth 組件相距太遠。	將 Bluetooth 組件移動靠近本機。
	以 2.4 GHz 頻率波段(微波爐、無線網路裝置等)操作的裝置干擾無線通訊。	將本機和 Bluetooth 組件遠離該裝置。如果無線 LAN 路由支援 5 GHz 頻率波段，將網路裝置連接到使用 5 GHz 頻率波段的網路。
	本機已經連接至另外的 Bluetooth 組件。 本機的 Bluetooth 功能取消。	終止目前的 Bluetooth 連接，然後與新組件連接。 啟用本機的 Bluetooth 功能(☞ p.21)。
沒有聲音或是聲音在播放時中斷。	Bluetooth 連接已經中斷。	再次建立 Bluetooth 連接(☞ p.12)。
	本機與 Bluetooth 組件相距太遠。	將 Bluetooth 組件移動靠近本機。
	以 2.4 GHz 頻率波段(微波爐、無線網路裝置等)操作的裝置干擾無線通訊。	將本機和 Bluetooth 組件遠離該裝置。如果無線 LAN 路由支援 5 GHz 頻率波段，將網路裝置連接到使用 5 GHz 頻率波段的網路。
	Bluetooth 組件未配置將音訊訊號傳送至本機。	在 Bluetooth 組件上，選擇本機作為音訊輸出目的地。
	Bluetooth 組件的音量設定至最小。	增加 Bluetooth 組件音量。

本機支援的檔案格式與組件/媒體

本機支援下列格式、組件和媒體。

檔案格式

檔案	取樣率 (kHz)	量化位元 率(位元)	位元率	聲道 數量	無縫 播放
WAV (限線性 PCM 格式)	32/44.1/48/ 88.2/96/176.4/ 192 kHz	16/24	—	2	✓
MP3	32/44.1/48 kHz	—	最高 320 kbps	2	—
WMA	32/44.1/48 kHz	—	最高 320 kbps	2	—
MPEG-4 AAC	32/44.1/48 kHz	—	最高 320 kbps	2	—
FLAC	32/44.1/48/ 88.2/96/176.4/ 192 kHz	16/24	—	2	✓
ALAC	32/44.1/48/ 88.2/96 kHz	16/24	—	2	✓
AIFF	32/44.1/48/ 88.2/96/176.4/ 192 kHz	16/24	—	2	✓

- 可播放的檔案格式會因媒體伺服器(電腦或 NAS)安裝的軟體而不同。詳情請參閱媒體伺服器軟體所附的說明文件。
- 無法播放 Digital Rights Management (DRM)內容。

AirPlay 組件

支援 iOS 7 或更新版本使用 Wireless Accessory Configuration 設定。

AirPlay 可與 iPhone、iPad 和使用 iOS 4.3.3 或更新版本的 iPod touch、使用 OS X Mountain Lion 或更新版本的 Mac 和使用 iTunes 10.2.2 或更新版本的 PC 一起運作。

用於下列：

iPhone X, iPhone 8Plus, iPhone 8, iPhone 7 Plus, iPhone7, iPhone SE, iPhone 6s Plus, iPhone 6s, iPhone 6 Plus, iPhone 6, iPhone 5s, iPhone 5c, iPhone 5, iPhone 4s
iPadPro (10.5"), iPadPro (12.9") 2nd Generation, iPad Pro (12.9") 1st Generation, iPad Pro (9.7"), iPad mini 4, iPad Air 2, iPad mini 3, iPad Air, iPad mini 2, iPad mini, iPad (5th generation), iPad (4th generation), iPad (3th generation), iPad 2
iPod touch (6th generation), iPod touch (5th generation)
(截至 2018 年 5 月)

Bluetooth 組件

本機支援支援使用 Advanced Audio Distribution Profile (A2DP)的 Bluetooth 組件。Yamaha 不保證本機可連接至所有的 Bluetooth 組件。

規格

播放機

網路	
Ethernet 介面	100 Base-TX/10 Base-T
網路廣播電台	支援 airable.radio 服務
支援的檔案格式	WAV, MP3, WMA, MPEG-4 AAC, FLAC, ALAC, AIFF
AirPlay	支援 AirPlay

Wi-Fi	
無線 LAN 標準	IEEE 802. 11 a/b/g/n/ac* * 限 20 MHz 聲道頻寬
無線電頻率	2.4 GHz, 5 GHz
可用的防護方法	WEP, WPA2-PSK (AES), Mixed Mode

Bluetooth

Bluetooth 版本	Bluetooth Ver. 4.2
支援的協議	A2DP (Advanced Audio Distribution Profile) AVRCP (Audio/Video Remote Control Profile)
相容 codec	SBC, AAC
RF 輸出功率	Bluetooth Class 2
最大通訊距離	10 m (33 ft) (無干擾)

一般

電壓/頻率	美國與加拿大機型	AC 120 V, 60 Hz	
	台灣機型	AC 100 至 240 V, 50/60 Hz	
	其他機型	AC 100 至 240 V, 50/60 Hz	
耗電量	10 W		
待機耗電量	網路待機關閉/ Bluetooth 待機關閉	0.2 W	
		網路待機開啟	
		有線	1.5 W
		無線(Wi-Fi)	1.7 W
	Bluetooth	1.5 W	
	無線(Wi-Fi/ Bluetooth)	1.9 W	
最大輸出功率	40 W (高音單體 6 Ω 15 W、低音單體 4 Ω 25 W) (1 kHz, 10 % THD)		
驅動單元	3 cm 軟球頂高音單體 x 1, 9 cm 低音單體 x 1、 被動輻射器 x 2		
重量	2.2 kg (4.8 lbs)		
尺寸(W × H × D)	150 x 186 x 130 mm (5-7/8 x 7-3/8 x 5-1/8 inch)		

本說明書的內容適用於截至出版日的最新規格。若要取得最新的說明書，請至 [Yamaha](#) 網站下載說明書檔案。

低功率電波輻射性電機管理辦法

第十二條 經型式認證合格之低功率射頻電機，非經許可，公司、商號或使用者均不得擅自變更頻率、加大功率或變更原設計之特性及功能。

第十四條 低功率射頻電機之使用不得影響飛航安全及干擾合法通信；經發現有干擾現象時，應立即停用，並改善至無干擾時方得繼續使用。

前項合法通信，指依電信法規定作業之無線電通信。

低功率射頻電機須忍受合法通信或工業、科學及醫療用電波輻射性電機設備之干擾。

商標



MusicCast 是 Yamaha Corporation 的商標或註冊商標。



Bluetooth® 字符與標誌是 Bluetooth SIG, Inc.的註冊商標，Yamaha Corporation 都是被授權使用這類商標。

Windows™

Windows 是 Microsoft Corporation 在美國和其他國家的註冊商標。

Internet Explorer、Windows Media Audio 和 Windows Media Player 是 Microsoft Corporation 在美國和/或其他國家的註冊商標或商標。

Android™ Google Play™

Android 和 Google Play 是 Google LLC.的商標。



Wi-Fi CERTIFIED™ 品牌識別為 Wi-Fi Alliance® 認證的符號。

有關 GPL 的說明

本產品在某些部分使用 GPL/LGPL 開放原始碼軟體。您只能取得、複製、修改與再分發這些開放原始碼。有關 GPL/LGPL 開放原始碼軟體的資訊、如何獲得以及 GPL/LGPL 授權，請參閱 Yamaha Corporation 網站 (<http://download.yamaha.com/sourcecodes/musiccast/>)。

許可

有關本產品所用第三方軟體的許可資訊，參閱以下：

[http://\(本產品 IP 位址*\)/license.html](http://(本產品 IP 位址*)/license.html)

* 使用 MusicCast CONTROLLER 檢查本產品的 IP 位址。



Yamaha Eco-Label 是證明產品符合高環保性能的商標。



App Store 是 Apple Inc.的服務商標。

用了 Works with Apple 標誌表示配件的設計專門用於標誌中標識的技術，並已經由開發者認證符合 Apple 的性能標準。

Apple、iPad、iPad Air、iPad Pro 和 iPhone 是 Apple Inc.在美國和其他國家的註冊商標。



台灣山葉音樂股份有限公司
YAMAHA MUSIC & ELECTRONICS TAIWAN CO. LTD.

<http://tw.yamaha.com>

總公司：(02) 7741-8888
客服專線：0809-091388

新北市板橋區遠東路 1 號 2 樓

© 2018 Yamaha Corporation

Published 05/2018 KSOE-A0

WX-021OM/EN