



表面安装式音箱  
VXS8/VXS8W/VXS5/VXS5W  
使用说明书

ZH RU  
VEP9650  
中文

На обратной стороне приведено руководство пользователя на русском языке.

注意事项

请在操作使用前，首先仔细阅读下述内容

- 请将本说明书存放在安全的地方，以便将来随时参阅。

警告

为了避免因触电、短路、损伤、火灾或其它危险可能导致的严重受伤甚至死亡，请务必遵守下列基本注意事项。这些注意事项包括但不限于下列情况：

请勿打开

- 本乐器不含任何用户可自行修理的零件。请勿打开本设备或试图拆卸其内部零件或进行任何方式的改造。若出现异常，请立即停止使用，并请有资质的 Yamaha 维修人员进行检修。

安放位置

- 请勿将本产品放在会接触到烟雾或油气的地方，也不要将本产品放到可能导致产品任何部件质量下降的地方，否则可能导致产品翻倒并造成人身伤害。

注意

为了避免您或周围他人可能发生的人身伤害、设备或财产损失，请务必遵守下列基本注意事项。这些注意事项包括但不限于下列情况：

安放位置

- 请勿将本产品放在不稳定的地方，否则可能会导致突然翻倒。
- 请勿将本产品放置在可能会接触到腐蚀性气体或含有盐份的空气，否则可能会导致故障。
- 请勿将本产品放在始终接触水的地方。否则可能会导致故障。
- 请勿将本产品放在靠近油的地方。否则可能会导致故障。
- 应根据施工相关法律执行施工作业，并务必由专业施工人员进行施工。如果本设备的安装需要进行施工作业，请务必遵照以下注意事项。
- 选择能够承受本设备重量的安装硬件和安装场所。
- 避免安放在经常振动的场所。
- 使用需要的工具安装设备。
- 定期检查本设备。

连接

- 将本设备连接到其它设备之前，请关闭所有设备的电源开关。在打开或关闭所有设备的电源开关之前，请将所有音量都调到最小。
- 请务必使用扬声器连接线将扬声器连接到扬声器接头。使用其它种类的电缆可能会导致火灾。

保养维护

- 请勿用汽油、稀释剂或合成洗涤剂擦拭外包装，且不得使用电气触点清洁剂。否则可能会损坏外包装并溶解零部件。

小心操作

- 避免将异物（纸张、塑料、金属等）插入或掉入格栅的孔内。如果发生这种情况，请有资质的 Yamaha 维修人员对设备进行检修。
- 如果声音失真，请勿使用本设备。在这种状态下继续使用可能会造成设备过热并造成火灾。
- 选择在本设备上使用的功率放大器时，请确保放大器的输出功率低于本设备的功率容量（参见规格）。
- 即使放大器的输出功率低于本设备的功率容量（PGM），使用过高的输入信号所产生的削波会对本设备造成损坏。尤其当产生以下声音或噪音时，可能会产生故障或火灾。
- 使用麦克风时引起的声音回馈
- 乐曲连续发出极高音量的声音
- 连续发出连续且失真严重的声音
- 在打开功放器电源时由于插拔电线产生的噪音

须知

为了避免本产品故障 / 损坏，或其它财物损坏，请遵照以下注意事项。

安装音箱

用附带的托架将音箱安装到墙壁 / 天花板上。确保墙壁 / 天花板足够牢固。本说明书中的插图适用于 VXS5。安装方法与其他型号的相同。

安装之前（准备线缆）  
请使用 Euroblock 接头附带的多股绞合线。如下图所示剥去绝缘层，然后进行连接。

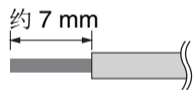

注  
请勿对多股绞合线进行镀锡。否则可能会造成绞合线断裂。

安装好的音箱如下所示。如图所示安装托架底座并连接安装托架。

- 将音箱安装到天花板，使格栅与地面平行时，请水平安装音箱。
- 将音箱安装到天花板上时，确保托架底座的轴与地面保持水平而不倾斜。
- 将音箱安装到天花板上时，安装托架不可左右转动。

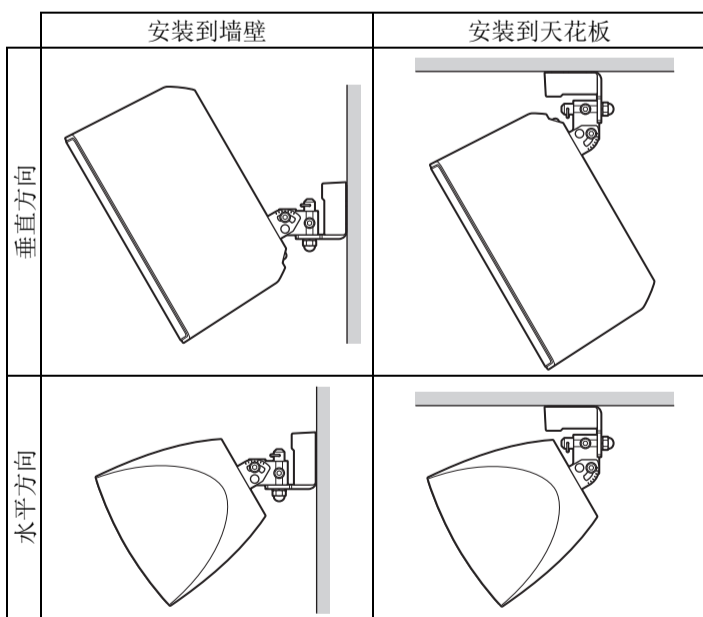

1 将托架底座安装到墙壁 / 天花板上

- 1 将托架底座放在墙壁 / 天花板上，并标记螺钉 / 螺栓和线缆的位置。位于四角的螺钉 / 螺栓的直径为 M6，中间的音箱线缆孔为  $\phi 11$  mm。
- 2 根据需要在墙壁 / 天花板上钻螺栓孔和线缆孔，然后将螺栓和线缆穿过放大器固定到孔中，如图所示。
- 3 将托架底座安装到墙壁 / 天花板上。务必紧固托架底座的四角。
- 4 将线缆穿过托架盖下方的缺口，然后将托架盖盖在托架底座上。

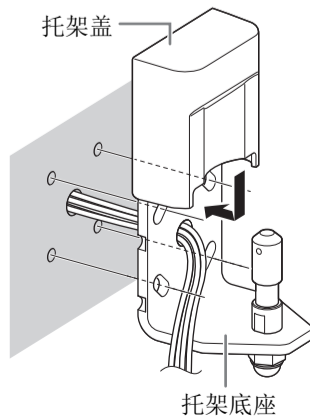

注  
如果您想最后调整松散的线缆，可以在步骤 5-6 后再安装托架盖。

- **使用和维护**
- 请勿将乙烯、塑料或橡胶物件放置在本设备上，否则可能会造成面板褪色。
- 清洁本设备时，请使用柔软的干布。请勿使用油漆稀释剂、溶剂、清洁液或浸有化学物质的抹布。
- 当将设备从一个地方搬到另一个地方或打开或关闭空调时，由于环境问题的快速剧烈变化可能会导致本设备中出现结露。在产生的结露的情况下使用本产品可能会造成其损坏。如果预测到可能会发生结露，请将本设备闲置几小时直到结露完成干透为止。
- 尤其在并联音箱时，请务必遵照放大器的额定负载阻抗（参见规格）。连接超出放大器额定范围的阻抗负载可能会损坏放大器。
- 连接高阻抗的音箱时，确保各音箱的总输出不会超过功率放大器的额定输出。
- 使用高阻抗音箱连接时，请确保音频信号在输入音箱前通过一个 80Hz 或以上的高通滤波器。（如果是 VXS5/VXS5W，未进行此连接时 UL 认证不可用。）
- **关于保护电路**  
本音箱系统带有内置保护电路，可在输入信号过高时关闭音箱电源。如果音箱发不出声音，请立即降低放大器的音量。声音将在数秒后自动恢复。
- 请将音箱放在平坦光滑的表面上。
- 将音箱放在地上时，请勿使格栅面朝下。
- 请勿触碰音箱驱动单元。

• **关于本说明书**  
为了您理解使用说明书的内容，本公司已经依据国家的相关标准尽可能的将其中的英文表述部分翻译成中文。但是，由于专业性、通用性及特殊性，仍有部分内容仅以原文形式予以记载。如您有任何问题，烦请随时与本公司客服联系（热线：400-051-7700）。

对于由于不正当使用或擅自改造本设备所造成的损失、数据丢失或损坏，Yamaha 不负任何责任。

部件名称	产品中有毒物质的名称及含量					
	铅 (Pb)	汞 (Hg)	镉 (Cd)	六价铬 (Cr(VI))	多溴联苯 (PBB)	多溴二苯醚 (PBDE)
外壳、框架	×	○	○	○	○	○
电缆类	×	○	○	○	○	○
扩音装置	×	○	○	○	○	○

本表格依据 SJ/T 11364 的规定编制。  
○：表示该有害物质在该部件所有均质材料中的含量均在 GB/T 26572 规定的限量要求以下。  
×：表示该有害物质至少在该部件的某一均质材料中的含量超出 GB/T 26572 规定的限量要求。

**10** 此标识适用于在中华人民共和国销售的电器电子产品。标识中间的数字为环保使用期限的年数。

**保护环境**  
如果需要废弃设备时，请与本地相关机构联系，获取正确的废弃方法。请勿将设备随意丢弃或作为生活垃圾处理。

雅马哈乐器音响（中国）投资有限公司  
上海市静安区新闻路1818号云和大厦2楼  
客户服务热线：4000517700  
公司网址：http://www.yamaha.com.cn

制造商：雅马哈株式会社  
制造商地址：日本静冈县滨松市中区中泽町10-1  
进口商：雅马哈乐器音响（中国）投资有限公司  
进口商地址：上海市静安区新闻路1818号云和大厦2楼  
原产地：印度尼西亚

2 将接线连接到接头

- 1 拆下 Euroblock 接头。

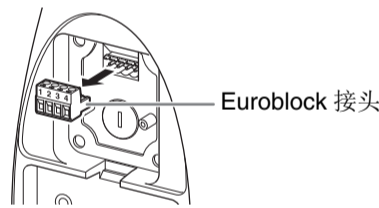

- 2 用一字螺丝刀松开 Euroblock 接头的端子螺钉后，将线缆插入各端子并拧紧螺钉。确认无法拉出线缆。

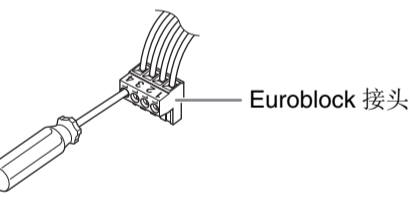

注  
请使用宽度小于 3 mm 的一字螺丝刀。

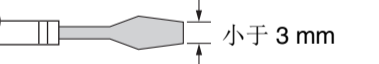

有 2 种接线方式可供选择。

△注意  
进行低阻抗连接时，请注意总阻抗。

**使用环形端子**  
若使用此方式，线缆从端子 1 和 4 连接到后续音箱。如果从音箱上断开 Euroblock 的连接，所有后续的音箱都将不工作。这样可方便判断哪个音箱出了问题。

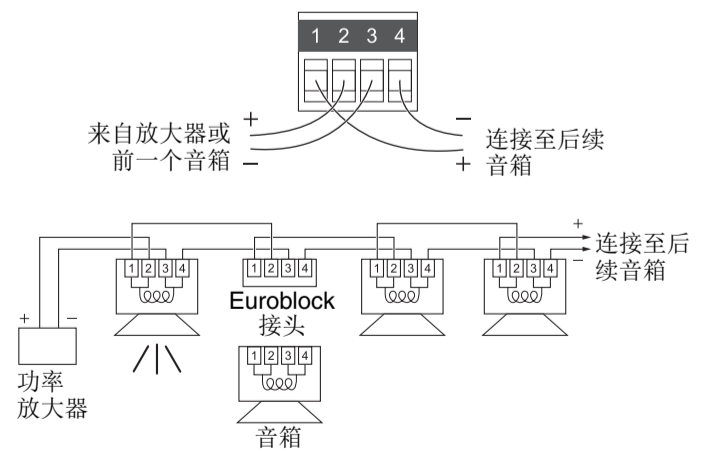

**平行输入端子**  
若使用此方式，线缆连接到各音箱的端子 2 和 3。由于通过 Euroblock 接头连接线缆，即使某个音箱发生问题，后续音箱仍可工作。

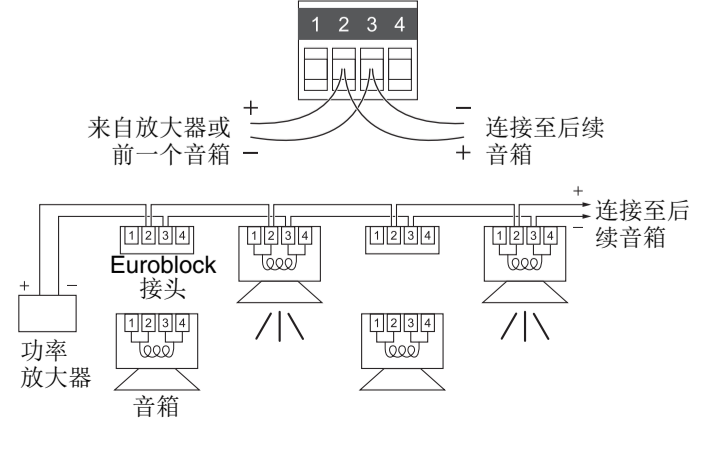

打开包装

打开包装内容并确认以下物件是否齐备。

- 音箱 × 2
- 托架底座 × 2
- 安装托架 × 2
- 托架盖 × 2
- 安装托架安装用螺钉 × 4 (VXS8/VXS8W: M6, VXS5/VXS5W: M5)
- 止动螺钉 × 2 (M3, 仅限 VXS8/VXS8W)
- 带六角孔的螺栓 × 2
- 安全绳 × 2
- 端子盖 × 2
- 安全销 × 2
- 六角扳手 × 1
- 使用说明书（本书）

- 不含用于在墙壁 / 天花板上固定托架底座的螺钉 / 螺栓以及音箱线缆。

规格

		VXS8/VXS8W	VXS5/VXS5W
类型	2 分频，低音反射式		
元件	低频	8" (20 cm) 锥形驱动单元	5-1/4" (13 cm) 锥形驱动单元
	高频	1" (2.5 cm) 软球顶高音驱动单元	3/4" (2 cm) 软球顶高音驱动单元
覆盖角度 (平均 500 Hz - 4 kHz)	100° H × 100° V		
额定阻抗	8 Ω		
额定功率	NOISE	90 W	75 W
	PGM	180 W	150 W
	MAX	360 W	300 W
灵敏度 (1W, 1m) *1	91 dB SPL		89 dB SPL
最大 SPL (经计算, 1m) *2	117 dB SPL		114 dB SPL
频率范围 (-10 dB) *1, *3	51 Hz - 20 kHz		62 Hz - 20 kHz
分频频率	2.8 kHz		
接头	Euroblock (4 针) × 1 (输入: +/-, 环形: +/-) 最大线缆尺寸 12 AWG (2.5 mm <sup>2</sup> )		
变压器分接头	70 V	60 W, 30 W, 15 W, 7.5 W	30 W, 15 W, 7.5 W, 3.8 W
	100 V	60 W, 30 W, 15 W	30 W, 15 W, 7.5 W
过载保护	全范围功率限制，保护网络和传感器		
电磁屏蔽	无		
防尘和防水 *4	IP35		
外壳	形状	长方形	
	外壳材质	聚丙烯	
	缓冲材料	聚丙烯	
格栅材质	粉末涂层穿孔铝板 (厚度 =1 mm) 孔径比: 51%		
表面处理	VXS8/VXS5: 黑色 (非喷漆, 估计值; 孟塞尔 N3) VXS8W/VXS5W: 白色 (非喷漆, 估计值; 孟塞尔 9.3)		
外形尺寸 (仅音箱) (宽 × 高 × 深, 音箱垂直方向)	278 × 430 × 239 mm		176 × 280 × 163 mm
净重 (仅 1 个音箱)	7.2 kg		3.3 kg
包装	成对包装		

- \*1: 半空间 (2π)
- \*2: 根据额定功率和灵敏度计算，不包括功率压缩。
- \*3: 连接低阻抗时
- \*4: IP34 将音箱垂直安装到天花板时。

本使用说明书的内容为出版时最新的技术规格。请至 Yamaha 网站下载最新版本的使用说明书。

外形尺寸

请参阅英文使用说明书的背面。

3 设定线路电压 / 阻抗和功率

通过用一字螺丝刀旋转音箱背面的选择开关来选择线路电压 / 阻抗 (100V/70V/8Ω) 和 100V/70V 线路分配系统的功率。

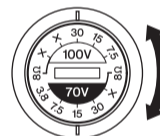

插图所示为 100 V 线路设定为 30 W, 70 V 线路设定为 15 W。

△注意

- 不可选择 "X" 位置。8Ω 音箱系统只能选择 8Ω 位置。如果设定不正确，则可能会造成音箱和放大器的故障。
- 确保在操作选择开关前已关闭放大器。

4 固定安装托架和安全绳

- 1 将安装托架和安全绳固定到音箱。请使用附带的螺钉固定安装托架。固定安装托架的方法根据音箱的方向（垂直或水平）而定。

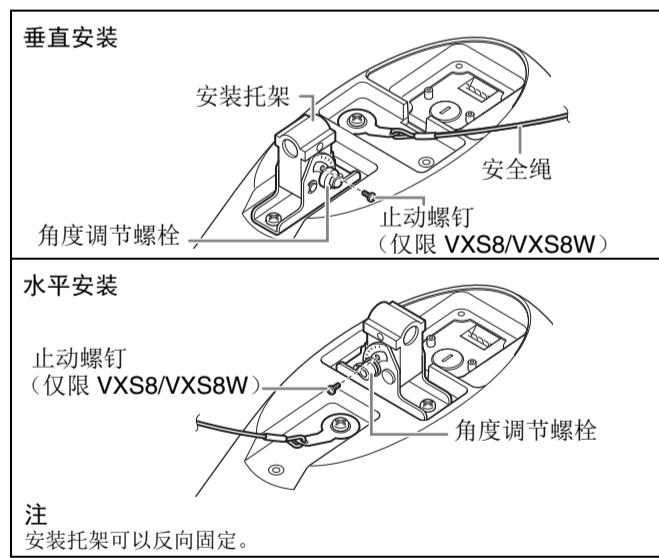

- 2 设定所需的音箱垂直角度。用附带的六角扳手松开角度调节螺栓，然后调节音箱角度，再拧紧角度调节螺栓以固定音箱（扭矩指示：8 N·m）。  
注  
• 安装托架上每 10° 标有指导标记。  
• (仅限 VXS8/VXS8W) 将音箱安装到墙壁上（垂直角度 30° 或以下）时，请安装附带的止动螺钉。

5 将音箱安装到托架底座并固定线缆

- 1 将安装托架安装到托架底座。

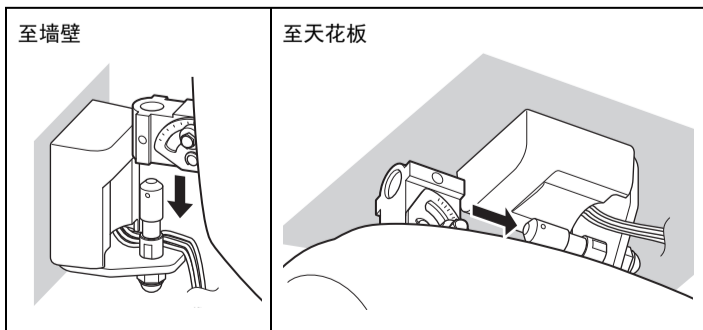

- 2 安装安全销。务必安装安全销以防止安装托架掉落。

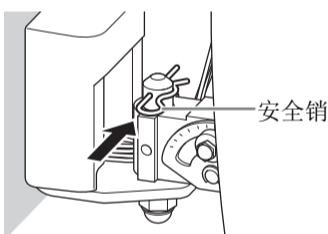

注  
视音箱的角度而定，安全销可以安装在安装托架的任一側。

- 3 将 Euroblock 接头插入到音箱的插孔中。

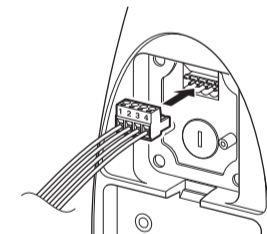

- 4 安装端子盖。

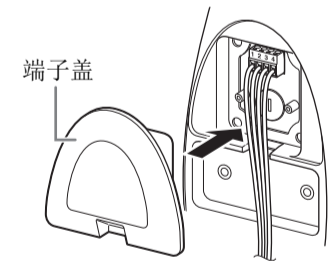

- 5 (如果音箱安装在墙壁上) 水平转动音箱以设定角度。
- 6 确保安装托架紧固在托架底座上，然后拧紧附带的螺栓（扭矩指示：6.5 N·m）。



- 注  
特别是将音箱安装在天花板上时，请确保安装托架紧固在托架底座上。
- 视音箱的角度而定，带六角孔的螺栓可以安装在安装托架的任一側（左或右）。
- 7 将安全绳安装到墙壁 / 天花板上。

△注意  
请务必采取措施，以防止万一安装失败而造成的音箱掉落。  
• 将安全绳安装到墙壁上时，请安装在比音箱上的安全绳连接点更高的地方，稍微放松。  
• 如果安全绳太短，请准备一根适合音箱重量和安装条件的安全绳。如果安全绳太长，音箱可能会跌落，且安全绳可能会因为拉力过大而断裂。

Yamaha Pro Audio global website  
<http://www.yamahaproaudio.com/>  
Yamaha Downloads  
<https://download.yamaha.com/>