



使用指南

真無線耳機

TW-EF3A

ZH-
TW

目錄

務必先閱讀	4
本產品的優點	4
關於手冊	6
有關產品使用的注意事項	7
第一次使用本產品時	8
配件和零件名稱	8
撕下絕緣片	10
充電及供電	11
為耳機充電	11
為充電盒充電	12
開啟電源	13
關閉電源	14
剩餘電池電量	15
Bluetooth® 連線	16
第一次配對及連接	16
與不同裝置配對及連接	19
多點連接（同時連接兩台裝置）	22
佩戴本產品	24
戴上耳機	24
操作（音訊播放和通話）	25
音訊播放期間的操作	25
講電話	27
啟動語音助理	28

故障排除 29

務必先閱讀	29
無法配對/連接	30
多點連接無法使用	31
電源無法開啟	32
產品無法充電	33
產品無法操作或播放	34
聽不到聲音	35
只能聽到一個耳機的聲音	36
音質差或聽見怪聲音	37
聲音失真、出現雜訊或斷斷續續	38
僅使用其中一個耳機	39
初始化（執行原廠預設）	40
支援中心清單	42

操作和指示清單 43

操作清單	43
指示燈顯示及音訊訊息清單	45

附錄 47

規格	47
商標及授權	49

務必先閱讀

本產品的優點

本產品為連接可攜式音樂播放器或智慧型手機等藍牙裝置的無線耳機組。

本產品還有搭載 Yamaha 獨家開發的「LISTENING CARE」技術，能減少耳朵的疲勞。

■ 支援解碼器

本產品支援 SBC 和 AAC 轉碼器。

■ Google Fast Pair

您可將本產品與您的 Android™ 智慧型手機輕鬆配對。支援與執行 Android OS 6.0 以上版本或 Google Play 11.7 以上版本的 Android 裝置配對。

- “第一次配對及連接” (p.16)

■ 多點連接

您可同時配對及連接本產品至兩台藍牙裝置。

■ LISTENING CARE

本產品具有 LISTENING CARE 功能，即使低音量也能享受豐富的音質。由於人耳在較低的音量下難以聽清楚高低音，而且在不同聆聽環境下的聽感也有所不同，此功能可修正聲音平衡，提供適合音量的最佳聲音。此功能可呈現容易聆聽的自然聲音，減少過高音量對耳朵造成的負擔。

■ 語音清晰

啟用 語音清晰 可重現清晰的人聲，使內容更容易辨識。建議用於具有大量背景音樂及音效的電影和遊戲。

■ 遊戲模式

此功能也可提高音訊與視訊聲音的同步效果，在您觀賞影片或播放遊戲時相當實用。

- “音訊播放期間的操作” (p.25)

■ 智慧型手機功能支援

連接至本產品時，您可使用此功能講電話及啟動語音助理。

註

使用 遊戲模式 時，視使用環境及您配戴產品的方式而定，視訊 / 音訊延遲可能發生變化或音質及連線穩定性可能較差。

務必先閱讀 > 本產品的優點

相關連接

- “第一次配對及連接” (p.16)
- “多點連接 (同時連接兩台裝置)” (p.22)
- “音訊播放期間的操作” (p.25)
- “啟動語音助理” (p.28)

關於手冊

本產品為使用者提供三本手冊（安全指南、快速參考指南及 使用指南）。請務必詳閱所有手冊，並將其妥善收藏以供日後參考。

可用的手冊

安全指南（隨附）

提供使用本產品時必須遵守的「安全注意事項」。使用本產品前，務必先閱讀。

快速參考指南（產品內盒中的圖例）

說明如何在購買後立即使用產品。

使用指南（本指南）

提供所有功能的詳細資訊。本指南僅可透過本公司網站取得。

- 本指南中的注意事項及其他事項分類如下。



此內容表示「受傷的危險」。

- **須知**

表示您必須遵守的要點，防止產品失效、損壞或故障與資料遺失，以及保護環境。

- **註**

表示功能的指示、限制，以及其他可能有幫助的資訊。

註

- 本指南中的說明是根據發布時的最新規格而編寫。
- 各指南的最新版本（PDF）可從以下網站下載。
<https://download.yamaha.com/>

有關產品使用的注意事項

請閱讀本產品所附的「安全指南」，以及有關下列各項的使用注意事項。

防水性能

本產品的防水性能如下所示。由於不當操作而導致的進水所造成的產品故障，不在保固範圍內。

• 耳機

- 這些耳機本體的防水性能符合 IPX4 標準。即使經受從任何方向噴射的水花，本產品仍可正常運作（耳塞式耳機耳管：不含導音管）。
- 本產品的防水性能非永久有效，且可能在正常使用下逐漸降低。

• 充電盒

- 充電盒和隨附的 USB 電源線不具防水功能。請注意下列事項，以免發生觸電或產品故障。
- 請勿讓本產品接觸到汗水、雨水或海水等液體。
- 將耳機放回充電盒前，請徹底擦除耳機上的任何汗水、雨水、海水或其他液體。

關於 IPX

- IPX 是指產品的「液體滲透防護」，是根據 JIS C 0920 (IEC 60529 調和標準) 「外殼防護等級 (IP 代碼)」所制定。
- 這些標準所保證的產品防水性能適用於室溫下的淡水或自來水，不保證在溫水、海水等液體中具有同等性能。

關於充電效能

本產品的耳機及充電盒都使用鋰離子電池。鋰離子電池為消耗品。若想延長電池壽命，請注意下列事項。

- 如果長時間未使用產品，電池充電時間可能變長。
- 長時間存放產品時，請每六個月為產品充電一次，避免過度放電。
- 如果電池的充電時間太短，表示電池可能已達到使用壽命。請聯絡 Yamaha 維修諮詢中心。
- 如需棄置方式等詳細資訊，請參閱「安全指南」。

第一次使用本產品時

配件和零件名稱

請確定本產品包含所有配件。

耳機

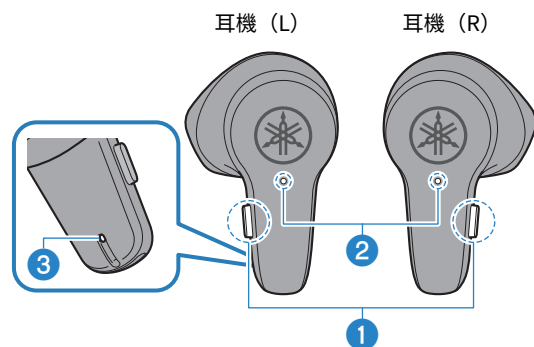

- ① 功能鍵
- ② 指示燈
- ③ 電話麥克風

充電盒

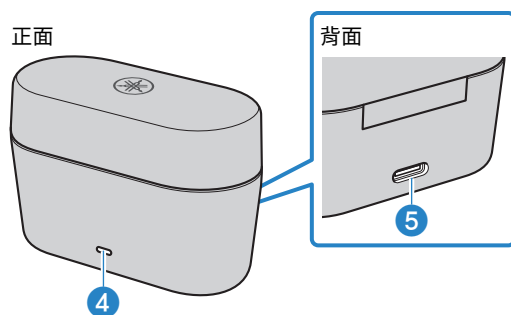

- ④ 充電指示燈
- ⑤ 充電接頭

第一次使用本產品時 > 配件和零件名稱

USB 電源線 (30 cm ; Type A 轉 C)

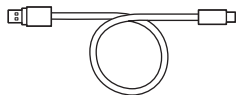

安全指南



註

- 購買時，耳機收納於充電盒內。
- 充電盒含有用於充電耳機的電池。

第一次使用本產品時 > 撕下絕緣片

撕下絕緣片

第一次使用本產品時，將耳機從充電盒中取出，然後撕下各耳機上的絕緣片。

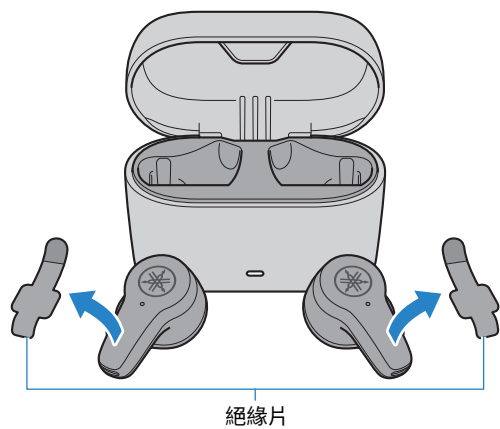

充電及供電

為耳機充電

使用前先將耳機放入充電盒內充電。



注意

- 充電盒不具防水性能。將耳機放回充電盒前，請徹底擦除耳機上的任何汗水、雨水、海水或其他液體。
- 在 5 至 40 °C 的溫度範圍內對本產品充電。

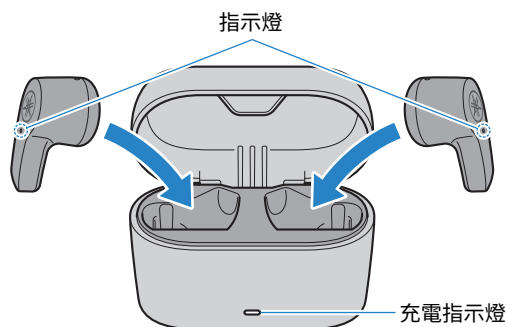

1 打開充電盒蓋。

2 將耳機放入充電盒內。

確定 L 和 R 耳機分別放在各自的位置，並且確實插入充電盒內。

耳機指示燈會在充電時亮起，並在充電完成後熄滅。

充電時間大約兩小時。

如果耳機放入充電盒內後沒有開始充電，請確定耳機有正確放在充電盒中的耳機收納室內。

註

- 第一次使用本產品時，將耳機從充電盒中取出，然後撕下各耳機上的絕緣片。
- 如果充電盒的剩餘電池電量耗盡，將耳機從充電盒內取出時，耳機不會開啟。如果發生此情形，請為充電盒充電，然後再次嘗試充電並取出耳機。
- 耳機在充電時，您無法透過藍牙連接耳機或使用耳機播放。

相關連接

- “剩餘電池電量” (p.15)
- “規格” (p.47)

為充電盒充電

若要為充電盒充電，請連接隨附的 USB 電源變壓器。



注意

- 充電盒不具防水性能。請勿讓本產品接觸到汗水、雨水或海水等液體。
- 務必使用本產品隨附的 USB 電源線。
- 使用 USB 電源變壓器時，務必確定市售變壓器支援 DC5V（至少 0.5 A）電源輸出。
- 在中國境內充電本產品時，務必使用通過 CCC 認證的 USB 電源變壓器。
- 在 5 至 40 °C 的溫度範圍內對本產品充電。

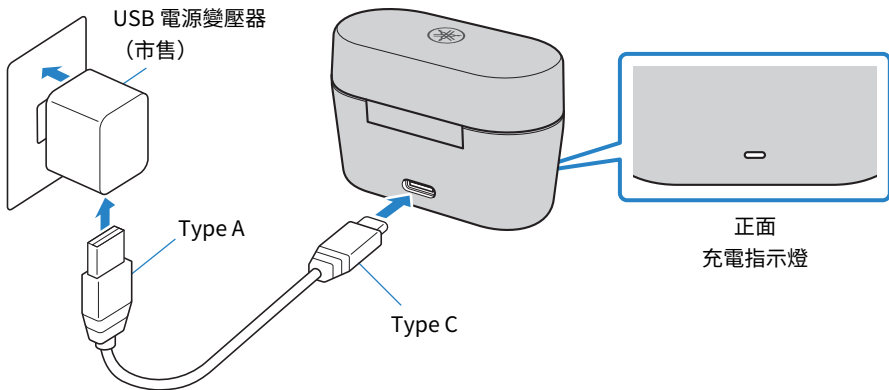

- 1 將 USB 電源線（Type C 側）插入充電盒。
- 2 將 USB 電源線（Type A 側）插入 USB 電源變壓器。
- 3 將 USB 電源變壓器插入電源插座。

在充電盒的剩餘電池電量顯示後，充電即會開始。充電時間大約兩小時。
充電盒指示燈會在充電時閃爍並在充電完成時亮起。

註

- 充電盒在充電時，也可對耳機充電。
- 充電時可使用電腦的 USB 連接埠以取代 USB 電源變壓器。

相關連接

“剩餘電池電量” (p.15)

開啟電源

將耳機從充電盒中取出後，耳機會開啟。

1 將耳機從充電盒上取下。

指示燈如下所示亮起，且電源會開啟。

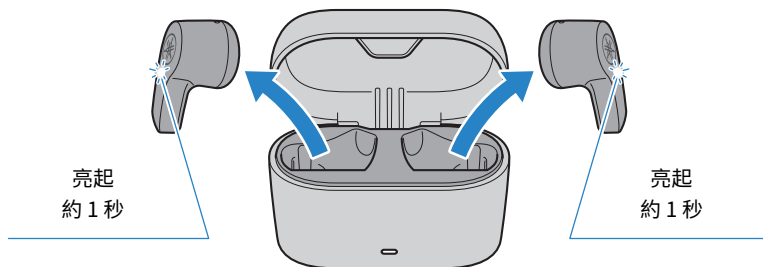

註

- 如果耳機從充電盒取出後沒有開啟，或已經從充電盒取出，請按住耳機 (L) 和 (R) 的功能鍵約三秒以開啟耳機。
- 當耳機的電池電量不足時，則耳機電源開啟時指示燈會閃爍三次。如果發生此情形，請將耳機充電。
- 如果充電盒的剩餘電池電量耗盡，將耳機從充電盒內取出時，耳機不會開啟。如果發生此情形，請為充電盒充電，然後再次嘗試充電並取出耳機。

相關連接

“剩餘電池電量” (p.15)

關閉電源

將耳機放回充電盒內可將其關閉。

1 將耳機放入充電盒內。

耳機將會關閉且進入充電模式。

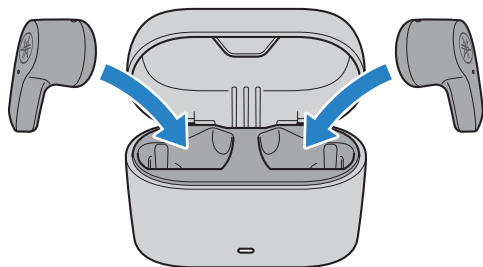

註

若要直接關閉耳機而不放回充電盒內，請請按住耳機 (L) 和 (R) 功能鍵約七秒。「Power Off」音訊訊息會在耳機中播放，且指示燈將會顯示如下。

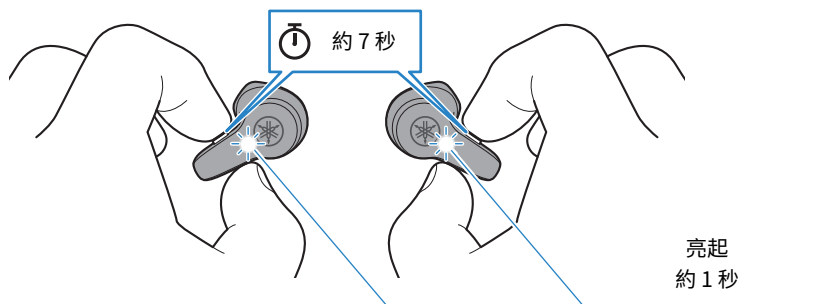

剩餘電池電量

耳機

開啟本產品後，耳機的音訊訊息會告知電池剩餘電量。

- **音訊訊息：**
 - Battery High：剩餘電量充足
 - Battery Medium：剩餘電量中等
 - Battery Low：剩餘電量偏低

充電盒

將耳機放入充電盒後，充電盒上的指示燈會指示剩餘電池電量，如下所示。

剩餘電池電量	指示燈
20% 或以上	亮起約三秒
低於 20%	閃爍約三秒
0%	不亮燈

相關連接

- “為耳機充電” (p.11)
- “為充電盒充電” (p.12)

Bluetooth® 連線

第一次配對及連接

先將本產品連接至藍牙裝置（如智慧型手機），依照下列步驟配對（登錄）本產品與該裝置。

註

- 第一次使用本產品時，將耳機從充電盒中取出，然後撕下各耳機上的絕緣片。
- 您可使用 Google Fast Pair（於後續說明）將本產品與您的 Android 智慧型手機輕鬆配對。

1 將耳機從充電盒上取下。

耳機開啟，並在相互連接後發出音效。接著，左或右耳機會變為主耳機並進入配對準備狀態。然後，耳機指示燈如下所示亮起，且「Pairing」音訊訊息會播放。

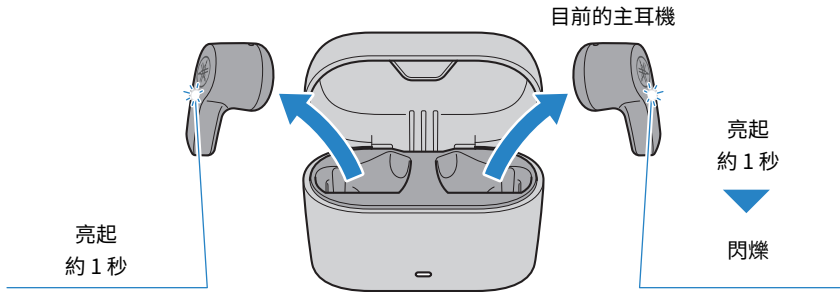

註

圖示範例顯示耳機（R）為主耳機。主耳機會根據剩餘電池電量自動判斷。不論哪一個耳機（L）或（R）變為主耳機，都不影響操作。

2 啟用藍牙裝置（如智慧型手機）上的藍牙功能。

可連接藍牙裝置的清單將會顯示。

3 在藍牙裝置上，從此清單選擇本產品。

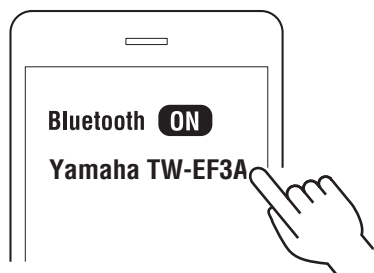

完成連接後，主耳機上的指示燈會如下所示亮起。您將會聽見耳機發出「Connected」音訊訊息。

目前的主耳機

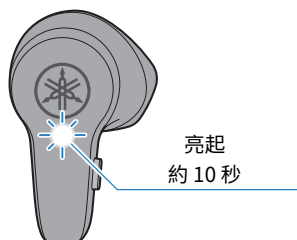

配對及連接到此完成。在藍牙裝置上播放音樂，並檢查是否能從耳機聽見聲音。

使用 Google Fast Pair 連接。



您可將本產品與您的 Android 智慧型手機輕鬆配對。

配對功能支援執行 Android OS 6.0 / Google Play 11.7 以上的 Android 的裝置。

1 啟用 Android 裝置上的藍牙功能。

2 將耳機 (L) 和 (R) 從充電盒中取出，並置於您的 Android 裝置附近。

在您的 Android 裝置上將會顯示通知。

3 點選 Android 裝置上的通知。

裝置接著會完成與本產品的配對。

主耳機上的指示燈亮起約 10 秒，且「Connected」音訊訊息會播放。

註

如欲使用 Google Fast Pair，您將會需要配置個人的 Google 帳戶並連接網路。

■ 如何中斷連接藍牙裝置？

使用下列任一方式中斷連接。

- 將耳機放回充電盒內，或手動關閉耳機。
- 停用藍牙裝置上的藍牙功能。
- 從可連接的藍牙裝置清單中刪除裝置（需要配對才能重新連接）。

■ 中斷連接後，是否可以重新連接？

在您要連接的裝置上啟用藍牙功能之後，從充電盒中取出耳機。耳機會自動連接至上次連接的藍牙裝置。

註

- 大約兩分鐘後，配對準備模式將會在本產品上自動結束。若要重新配對或連線失敗，請將耳機放回充電盒內並從步驟 1 重新開始。
- 如果耳機（L）和（R）沒有自動連接，其中一個耳機將不會輸出聲音。發生此情形時，將耳機放回充電盒內，再將耳機取出。
- 本產品無法與配對時需要密碼的裝置進行配對，此功能不受支援。

相關連接

- “與不同裝置配對及連接” (p.19)
- “僅使用其中一個耳機” (p.39)

與不同裝置配對及連接

依照下列步驟與其他藍牙裝置進行配對，或嘗試與相同裝置重新配對。

註

本產品最多可登錄四台藍牙裝置。如果裝置配對數量超過上限，將會刪除先配對（最早配對）裝置的資訊。

1 將耳機從充電盒上取下。

耳機將會開啟。

2 將耳機（L）和（R）開啟後，同時按住耳機（L）和（R）上的功能鍵大約三秒。

耳機（L）或（R）將會成為主耳機，且其指示燈會在您聽到「Pairing」訊息時交替閃爍。這表示耳機進入配對準備模式。

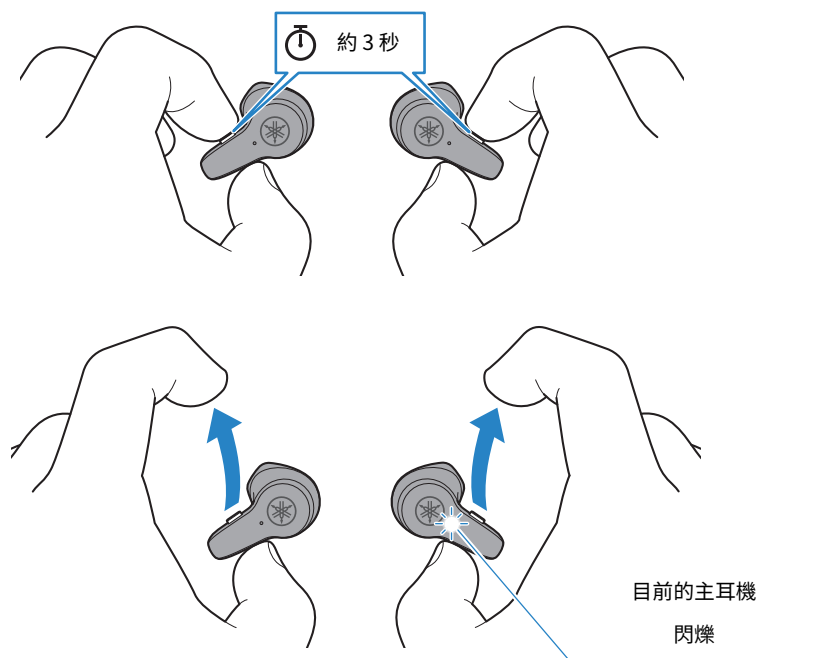

註

- 圖示範例顯示耳機（R）為主耳機。主耳機會根據剩餘電池電量自動判斷。不論哪一個耳機（L）或（R）變為主耳機，都不影響操作。
- Google Fast Pair 也可用於連接。

3 啟用藍牙裝置（如智慧型手機）上的藍牙功能。

可連接藍牙裝置的清單將會顯示。

4 在藍牙裝置上，從此清單選擇本產品。

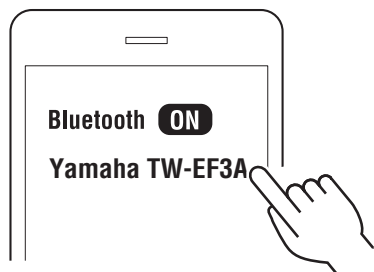

完成連接後，主耳機上的指示燈會如下所示亮起。您將會聽見耳機發出「Connected」音訊訊息。

目前的主耳機

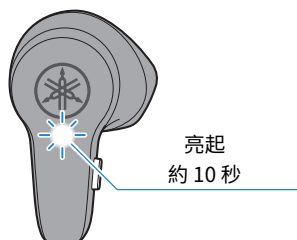

配對及連接到此完成。在藍牙裝置上播放音樂，並檢查是否能從耳機聽見聲音。
若要配對其他裝置，請重複步驟 1 至 4。

■ 如何中斷連接藍牙裝置？

使用下列任一方式中斷連接。

- 將耳機放回充電盒內，或手動關閉耳機。
- 停用藍牙裝置上的藍牙功能。
- 從可連接的藍牙裝置清單中刪除裝置（需要配對才能重新連接）。

■ 中斷連接後，是否可以重新連接？

在您要連接的裝置上啟用藍牙功能之後，從充電盒中取出耳機。耳機會自動連接至上次連接的藍牙裝置。

註

- 大約兩分鐘後，配對準備模式將會在本產品上自動結束。若要重新配對或連線失敗，請回到步驟 1。
- 如果耳機 (L) 和 (R) 沒有自動連接，其中一個耳機將不會輸出聲音。發生此情形時，將耳機放回充電盒內，再將耳機取出。
- 本產品無法與配對時需要密碼的裝置進行配對，此功能不受支援。
- 本產品支援多點連接，可讓您同時連接兩台藍牙裝置。

相關連接

- “第一次配對及連接” (p.16)
- “多點連接 (同時連接兩台裝置)” (p.22)
- “僅使用其中一個耳機” (p.39)

使用提示 (配對多台藍牙裝置時)

當配對多台藍牙裝置時，可以下列方式使用耳機。

- **連接並使用任何一台藍牙裝置**
 - 在此情況下，中斷連接您欲連接之裝置以外的所有藍牙裝置。

連接其中一個已配對藍牙裝置

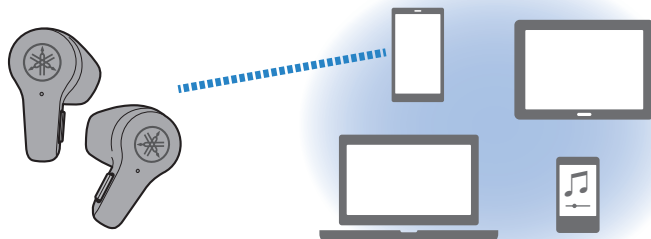

- **同時連接並使用任兩台藍牙裝置 (多點連接)**
 - 如需詳細資訊，請參閱 “多點連接 (同時連接兩台裝置)” (p.22)。

同時連接兩個已配對藍牙裝置

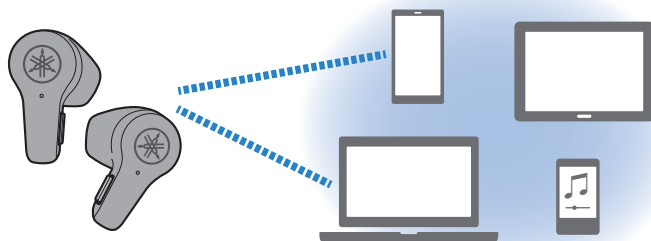

多點連接 (同時連接兩台裝置)

本產品具有多點連接功能，可讓您將產品同時連接至已配對的兩台藍牙裝置。舉例來說，當您想使用本產品聆聽電腦中的音樂，並同時接聽智慧型手機的電話時，此功能相當實用。

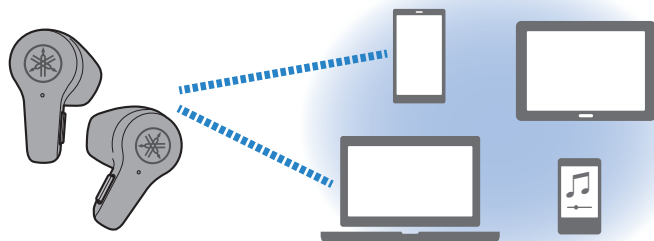

同時連接兩個已配對藍牙裝置

若要使用多點連接，先將本產品配對（登錄）至您要連接的兩台藍牙裝置。

多點連接的步驟

以下說明建立多點連接的操作。

1 將耳機從充電盒上取下。

耳機將會開啟。

2 在您要連接的第一台藍牙裝置上啟動藍牙。當 Yamaha TW-EF3A 顯示在可連接裝置的清單中時，請選擇以進行連接。

如果裝置已連接，則不需要進行此步驟。

3 在您要連接的第二台藍牙裝置上啟動藍牙。當 Yamaha TW-EF3A 顯示在可連接裝置的清單中時，請選擇以進行連接。

■ 取消多點連接

若要取消多點連接，請中斷藍牙裝置的連接。

Bluetooth® 連線 > 多點連接（同時連接兩台裝置）

註

- 您可最多可同時連接兩台支援多點連接的藍牙裝置。在連接至不同藍牙裝置之前，請中斷連接其中一台先前連接的藍牙裝置。
- 任一連接裝置都可用來播放音樂，但無法同時從兩台裝置播放音樂。
- 如果在建立多點連接後將耳機放回充電盒內，接著重新取出耳機，耳機會自動連接至已連接的兩台裝置。當要連接至不同藍牙裝置時，請中斷連接其中一台先前連接的藍牙裝置。
- 多點連接的操作根據藍牙裝置而有不同。本公司不保證能在所有藍牙裝置上執行這些操作。如需詳細資訊，請參閱藍牙裝置的使用手冊。
- 根據連接的裝置，第二台裝置的連接可能在您使用第一台裝置時中斷。
- 耳機可能無法在某些應用程式和軟體上正確運作。如果無法正確運作，請使用連接的裝置進行操作。

相關連接

- “第一次配對及連接” (p.16)
- “與不同裝置配對及連接” (p.19)
- “僅使用其中一個耳機” (p.39)

佩戴本產品

戴上耳機

檢查 L (左) 和 R (右) 耳機上的標記，確定戴在正確的耳朵上。慢慢地轉動耳機進行調整，使戴上時能貼合耳朵。

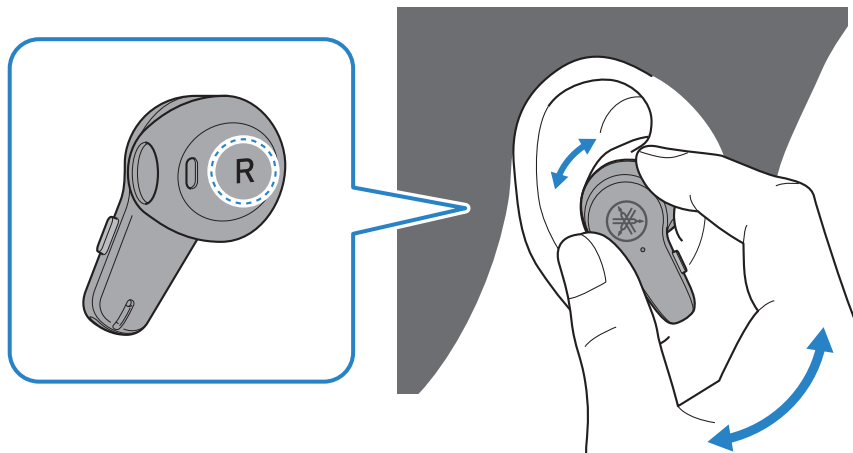

注意

- 戴上後，不可用力按壓或移動耳機。這麼做可能導致耳朵受傷。
- 您的耳朵可能視耳機的貼合程度而感到疲勞。如果在直接接觸本產品後發現任何皮膚問題，請立即停止使用本產品。如果問題沒有改善，請向醫生諮詢。

操作（音訊播放和通話）

音訊播放期間的操作

耳機上的功能鍵可用於以下操作。

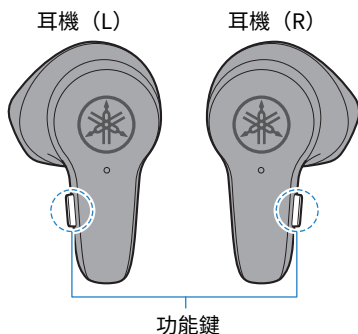

音量控制

- 調高音量
連按兩下耳機 (R) 上的功能鍵。
- 調低音量
連按兩下耳機 (L) 上的功能鍵。

播放音訊

- 暫停／播放
按一下耳機 (L) 上的功能鍵。
- 跳到下一首曲目
當音樂正在播放時，按住耳機 (R) 上的功能鍵約一秒。
- 回到曲目開頭（在曲目中間時），或回到上一首曲目（在曲目開頭時）
當音樂正在播放時，按住耳機 (L) 上的功能鍵約一秒。
根據您使用的藍牙裝置或應用程式，操作可能不同。

在播放裝置（支援多點連接）之間切換

在多點連接期間，當音樂正在第一台已連接裝置上播放時，只要在第二台已連接裝置上執行音樂播放操作，就能自動切換音樂播放。

語音清晰

啟用 語音清晰 可重現清晰的人聲，使內容更容易辨識。建議用於具有大量背景音樂及音效的電影和遊戲。

1 按一下耳機（R）上的功能鍵。

每次按下功能鍵，會在啟用及停用功能之間切換。

語音清晰 → OFF → 返回 語音清晰

- 語音清晰 啟用時：音效會播放。
- 語音清晰 停用時：「Off」音訊訊息會播放。

遊戲模式

此功能也可提高音訊與視訊聲音的同步效果，在您觀賞影片或播放遊戲時相當實用。

1 連按三下耳機（R）上的功能鍵。

連按三下功能鍵會在啟用及停用功能之間切換。

遊戲模式 → OFF → 返回 遊戲模式

- 遊戲模式 啟用時：「Gaming On」音訊訊息會播放。
- 遊戲模式 停用時：「Gaming Off」音訊訊息會播放。

註

- 使用多點連接時，任一連接裝置都可用來播放音樂，但無法同時從兩台裝置播放音樂。
- 根據預設，語音清晰 和 遊戲模式 為停用狀態。
- 語音清晰 和 遊戲模式 無法在通話期間使用。
- 連接至可調整音量的裝置（如智慧型手機）時，您也可以使用該裝置調整音量。
- 若要選擇欲播放的歌曲，請操作已連接裝置。
- 只要從充電盒取出一個耳機並戴上，就能聆聽已配對藍牙裝置的音樂。當僅使用一個耳機時，可能無法操作某些功能，具體情況視您使用的耳機而定。在此情況下，請從藍牙裝置執行操作。

相關連接

“僅使用其中一個耳機” (p.39)

講電話

連接至藍牙裝置時，可使用本產品交談、調整音量等等。請依下列說明操作本產品。

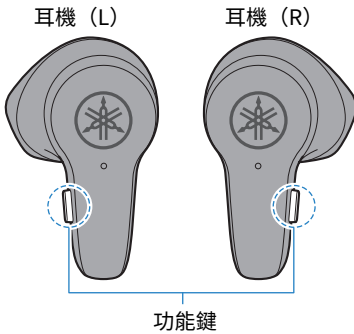

可使用耳機 (L) 或 (R) 執行操作。

接聽來電	來電時，按一下功能鍵。
結束通話	通話過程中，將功能鍵按住約一秒。
拒接來電	來電時，將功能鍵按住約一秒。
調高音量	通話過程中，連按三下功能鍵。
調低音量	通話過程中，連按兩下功能鍵。

在已連接裝置（支援多點連接）之間切換

- 當音樂正在第一台已連接裝置上播放時，使用另一台已連接裝置（如智慧型手機）接聽來電。第一台裝置上正在播放的音樂會自動暫停。聽到耳機的鈴聲後，按一下耳機 (L) 或 (R) 的功能鍵或操作目前接到來電的已連接裝置（如智慧型手機）。
- 當在第一台已連接裝置（如智慧型手機）上通話時，可使用另一台已連接裝置（如智慧型手機）接聽來電。
在通話期間聽見鈴聲後，操作目前用於通話的第一台已連接裝置（例如保留通話或掛斷），然後按一下耳機 (L) 或 (R) 的功能鍵或操作目前接到來電的已連接裝置（如智慧型手機）。

註

- 當有來電時，將會暫停任何播放中的音樂。通話結束或拒接來電後，將自動繼續音訊播放。
- 只要從充電盒取出一個耳機並戴上，就能僅使用一個耳機進行通話。通話過程中，您只能操作一個耳機。
- 使用多點連接時，您無法一次進行多個通話，也無法一邊播放音樂一邊通話。

啟動語音助理

如果將本產品連接至支援 Siri、Google 助理或類似功能的藍牙裝置，您可使用本產品控制語音助理。

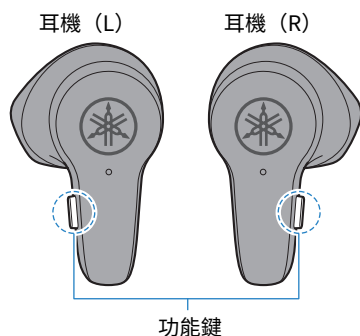

語音助理操作

- 啟動語音助理
連按三下耳機（L）上的功能鍵。
- 停用語音助理
連按三下耳機（L）上的功能鍵。

語音助理音量操作

- 調高音量
連按兩下耳機（R）上的功能鍵。
- 調低音量
連按兩下耳機（L）上的功能鍵。

註

語音助理功能的操作將會根據藍牙裝置而有不同。如需詳細資訊，請參閱藍牙裝置的使用手冊。

故障排除

務必先閱讀

如果使用時發現本產品無法正常運作，請先檢查下列項目。

- **在將耳機放回充電盒後，請等待至少 10 秒，再將耳機取出。**
 - 如果這樣未能解決問題，請將耳機初始化（原廠預設）。
 - “初始化（執行原廠預設）” (p.40)
- **確定本產品電力充足。**
 - “為耳機充電” (p.11)
 - “為充電盒充電” (p.12)
- **根據遇到的問題，檢查下列項目。**
 - “無法配對/連接” (p.30)
 - “電源無法開啟” (p.32)
 - “產品無法充電” (p.33)
 - “產品無法操作或播放” (p.34)
 - “聽不到聲音” (p.35)
 - “只能聽到一個耳機的聲音” (p.36)
 - “音質差或聽見怪聲音” (p.37)
 - “聲音失真、出現雜訊或斷斷續續” (p.38)
 - “僅使用其中一個耳機” (p.39)
 - “初始化（執行原廠預設）” (p.40)

無法配對/連接

如果耳機和藍牙裝置（如智慧型手機）無法連接，請嘗試以下操作。

- 將耳機都放入充電盒，然後重新取出。
“第一次配對及連接” (p.16)
- 從可連接的藍牙裝置清單中刪除本產品的資訊後，重新嘗試配對。
“與不同裝置配對及連接” (p.19)
- 檢查藍牙裝置是否連接至其他裝置。如果已連接，請中斷與其他裝置的連接，然後連接到本產品。
“與不同裝置配對及連接” (p.19)
- 檢查藍牙裝置的設定。開啟藍牙，然後連接本產品。
“與不同裝置配對及連接” (p.19)
- 嘗試將四台以上藍牙裝置與本產品配對時，最早配對裝置的資訊會被刪除。重新配對本產品。
“與不同裝置配對及連接” (p.19)
- 將本產品移到距離藍牙裝置一公尺以內。
- 請勿在會發出電磁波的裝置附近使用本產品。
- 本產品無法與配對時需要密碼的藍牙裝置進行配對，此功能不受支援。

多點連接無法使用

如果多點連接無法使用，請嘗試以下操作。

- 您可最多可同時連接兩台支援多點連接的藍牙裝置。當要連接第三台藍牙裝置時，請中斷連接其中一台先前連接的藍牙裝置。
“多點連接（同時連接兩台裝置）”（p.22）
- 如果本產品的資訊仍留在藍牙裝置的已連接裝置清單中，請刪除該資訊並嘗試重新配對。
“與不同裝置配對及連接”（p.19）
“多點連接（同時連接兩台裝置）”（p.22）

電源無法開啟

如果耳機無法開啟，可能是電池沒電，或由於某些原因而無法操作。請嘗試以下操作。

- 為耳機充電。
“為耳機充電” (p.11)
- 為充電盒充電。
“為充電盒充電” (p.12)
“開啟電源” (p.13)
- 在將耳機放回充電盒後，請等待至少 10 秒，再將耳機取出。如果這樣未能解決問題，請將耳機初始化（原廠預設）。
“初始化（執行原廠預設）” (p.40)

產品無法充電

如果耳機或充電盒無法充電，請嘗試以下操作。

- 使用電腦進行充電時，請開啟電腦以充電本產品。
- 請使用隨附的 USB 電源線，確保產品正常充電。
- 如果沒有正確放入充電盒內，耳機將無法充電。用指尖輕輕地左右推動耳機，並將其放入收納室內的正確位置，並確定耳機指示燈亮起。
“為耳機充電” (p.11)
- 如果充電盒中耳機和充電接頭的輸入接觸部位表面有任何灰塵或髒汙，耳機可能無法正常充電。充電前，使用柔軟的乾布、棉花棒等物品擦拭這些表面。

產品無法操作或播放

如果耳機無法操作或播放，請嘗試以下操作。

- 耳機無法在充電時使用。請在充電結束後使用耳機。
- 如果耳機沒電，請先為其充電再使用。
 - “為耳機充電” (p.11)
 - “為充電盒充電” (p.12)
- 在將耳機放回充電盒後，請等待至少 10 秒，再將耳機取出。如果這樣未能解決問題，請將耳機初始化（原廠預設）。
 - “初始化（執行原廠預設）” (p.40)

聽不到聲音

如果耳機沒有輸出聲音，請嘗試以下操作。

- 完成配對後，連接耳機和藍牙裝置。
 - “第一次配對及連接” (p.16)
 - “與不同裝置配對及連接” (p.19)
 - “多點連接（同時連接兩台裝置）” (p.22)
- 提高音量。
 - “音訊播放期間的操作” (p.25)
 - “講電話” (p.27)
- 開始播放。
 - “音訊播放期間的操作” (p.25)

只能聽到一個耳機的聲音

如果單一耳機沒有輸出聲音，請嘗試以下操作。

- 將兩個耳機放入充電盒後重新取出，然後再進行操作。
“開啟電源” (p.13)
- 遠離存取點等無線裝置，或會發出電磁波的微波爐等設備。將兩個耳機都放入充電盒，然後重新取出。
- 確認可從兩個耳機聽見藍牙裝置上的其他應用程式播放的聲音。
- 從藍牙裝置刪除本產品的連線資訊，然後配對耳機與藍牙裝置。
“與不同裝置配對及連接” (p.19)

音質差或聽見怪聲音

如果音質差或聽見怪聲音，請嘗試以下操作。

- 請正確戴上耳機。檢查左 (L) 和右 (R) 耳機是否戴對邊。
“戴上耳機” (p.24)

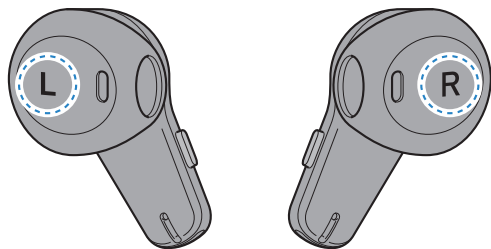

聲音失真、出現雜訊或斷斷續續

如果聲音失真或異常，請嘗試以下操作。

- 遠離存取點等無線裝置，或會發出電磁波的微波爐等設備。
- 盡量將連接的藍牙裝置放在本產品的附近。
- 具有無線網路連接功能的裝置可能發出會妨礙藍牙通訊的訊號。在此情況下，請關閉藍牙裝置的無線網路連接功能。
- 在將耳機放回充電盒後，請等待至少 10 秒，再將耳機取出。如果這樣未能解決問題，請將耳機初始化（原廠預設）。
“初始化（執行原廠預設）” (p.40)
- 停用 遊戲模式。使用 遊戲模式 時，視使用環境及您配戴產品的方式而定，視訊 / 音訊延遲可能發生變化或音質及連線穩定性可能較差。
“音訊播放期間的操作” (p.25)

僅使用其中一個耳機

本產品可讓您僅戴上一個耳機。以此方式使用本產品時，請注意以下事項。

- 將您要使用的耳機與藍牙裝置進行配對。
執行此操作時，請注意下列事項：
 - 本產品未提供將立體聲轉換成單聲道聲音的功能。檢查該功能是否適用於欲連接的藍牙裝置。
- 當僅使用一個耳機播放音樂時，可能無法操作某些功能，具體情況視您使用的耳機而定。在此情況下，請從藍牙裝置執行操作。
 - “音訊播放期間的操作” (p.25)
- 當僅使用一個耳機進行通話時，任一耳機皆可操作所有功能。
 - “講電話” (p.27)

初始化 (執行原廠預設)

按照下列步驟將本產品初始化 (執行原廠預設)。

初始化 (執行原廠預設)

會將所有耳機設定恢復為出廠預設值。已登錄 (配對) 裝置的資訊將會刪除。

1 將耳機 (L) 和 (R) 從充電盒中取出。

指示燈亮起約一秒。

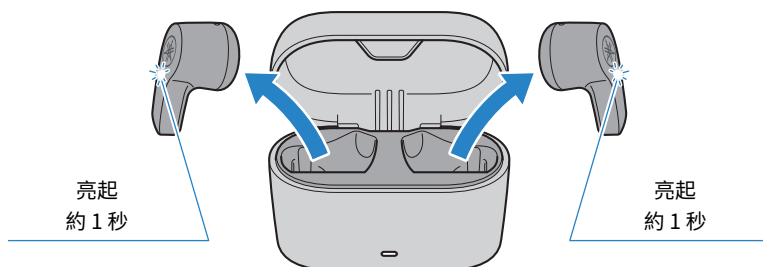

2 按住耳機 (L) 和 (R) 上的功能鍵約七秒以關閉耳機。

確定指示燈如下所示亮起。

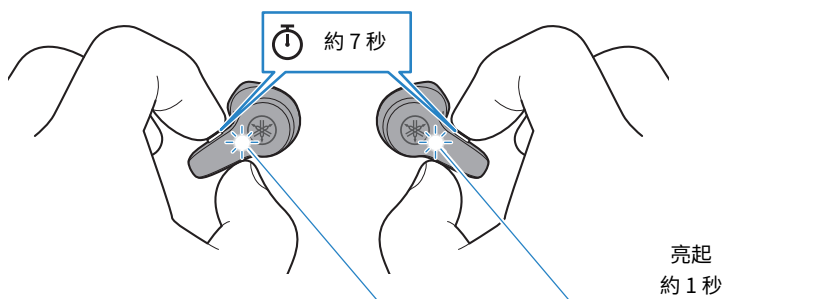

故障排除 > 初始化（執行原廠預設）

3 耳機關閉後，按住耳機（L）和（R）上的功能鍵約 10 秒。

確定指示燈如下所示亮起。

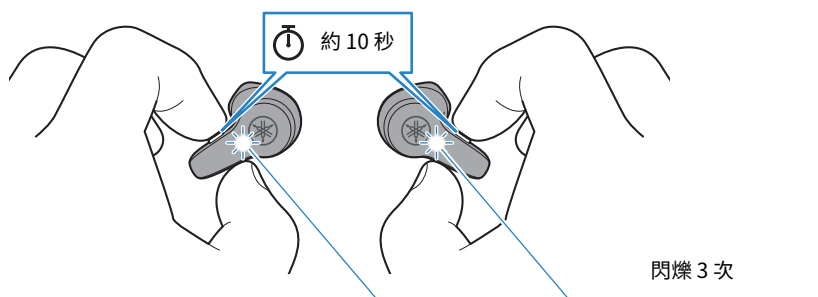

4 將耳機（L）和（R）放入充電盒內。

耳機現已完成初始化（原廠預設）。

註

初始化耳機（執行原廠重設）會將所有耳機設定恢復為出廠預設值。由於此操作會刪除已登錄（已配對）裝置的所有資訊，因此您必須重新登錄（配對）裝置。

相關連接

“第一次配對及連接” (p.16)

支援中心清單

如果仍無法解決問題，請依下列方式聯絡本公司的產品支援部門。

日本地區的客戶

- 請聯絡購買本產品的商家，或本產品隨附的「安全指南」所列的產品支援中心。

日本以外地區的客戶

- 請聯絡最近的授權 Yamaha 經銷商或服務中心。
<https://manual.yamaha.com/av/support/>

操作和指示清單

操作清單

本產品的主要操作如下所示。

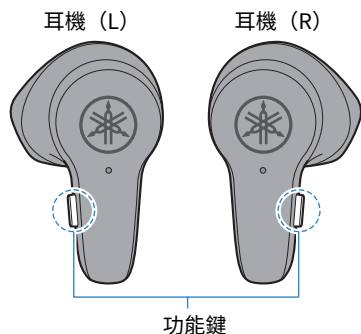

充電及供電

電源開啟

- 將耳機 (L) 和 (R) 從充電盒中取出。
- 按住耳機 (L) 和 (R) 上的功能鍵約三秒。

電源關閉

- 將耳機 (L) 和 (R) 放入充電盒內。
- 按住耳機 (L) 和 (R) 上的功能鍵約七秒。

音量控制 (音訊播放及語音助理操作期間)

增加音量

連按兩下耳機 (R) 上的功能鍵。

降低音量

連按兩下耳機 (L) 上的功能鍵。

音量控制 (通話期間)

增加音量

連按三下耳機 (L) 或 (R) 上的功能鍵。

降低音量

連按兩下耳機 (L) 或 (R) 上的功能鍵。

音訊播放期間的操作

暫停／播放

按一下耳機 (L) 上的功能鍵。

跳到下一首曲目

按住耳機上的功能鍵 (R) 約一秒。

返回歌曲開頭，或跳到上一首歌曲

按住耳機上的功能鍵 (L) 約一秒。

選擇模式

啟用/停用語音清晰

按一下耳機 (R) 上的功能鍵。

啟用/停用遊戲模式

連按三下耳機 (R) 上的功能鍵。

通話時的操作

接聽來電

來電時，按任一耳機 (L) 或 (R) 上的功能鍵。

結束通話

通話過程中，將任一耳機 (L) 或 (R) 上的功能鍵按住約一秒。

拒接來電

來電時，將任一耳機 (L) 或 (R) 上的功能鍵按住約一秒。

其他操作

開始配對

將耳機 (L) 和 (R) 開啟後，同時按住耳機 (L) 和 (R) 上的功能鍵大約三秒。

啟動/停止語音助理

連按三下耳機 (L) 上的功能鍵。

指示燈顯示及音訊訊息清單

本產品的指示燈顯示及音訊訊息如下所示。

耳機指示燈顯示

狀態	指示
電源開啟	亮起大約一秒後熄滅
電源關閉	亮起大約一秒後熄滅 (使用功能鍵關閉耳機時)
藍牙裝置的配對準備模式	閃爍 (僅主耳機)
正在搜尋已配對的藍牙裝置	不亮燈
藍牙裝置連線完成	亮起 (約 10 秒) 後熄滅 (僅限主耳機)
充電	亮起
已完成充電	不亮燈

充電盒指示燈顯示

狀態	指示	
充電盒未連接至電源時	耳機放入充電盒內後指示剩餘電池電量，然後亮起約三秒後熄滅	
充電盒連接至電源時	充電	閃爍
	已完成充電	亮起

音訊訊息

狀態	指示
Battery High	剩餘電池電量充足
Battery Medium	剩餘電池電量中等
Battery Low	剩餘電池電量偏低
Power Off	電源關閉
Pairing	開始配對 (裝置登錄)
Pairing Failed	配對失敗
Connected	藍牙裝置連線完成
Disconnected	已中斷連接藍牙裝置
Off	語音清晰 已停用
Gaming On	遊戲模式 已啟用
Gaming Off	遊戲模式 已停用

相關連接

- “為耳機充電” (p.11)
- “為充電盒充電” (p.12)
- “開啟電源” (p.13)
- “關閉電源” (p.14)
- “剩餘電池電量” (p.15)
- “第一次配對及連接” (p.16)
- “與不同裝置配對及連接” (p.19)
- “多點連接 (同時連接兩台裝置)” (p.22)

附錄

規格

本產品的規格如下所示。

- 單體型式
 - 入耳式
- 單體
 - 13.0 mm
- 播放頻率範圍
 - 40 Hz-19,000 Hz
- 藍牙版本
 - 5.3
- 支援設定檔
 - A2DP、AVRCP、HFP、HSP
- 支援解碼器
 - SBC、AAC
- 支援的內容保護
 - SCMS-T
- RF 輸出功率
 - 第 1 級
- 最大通訊範圍
 - 10 m (無阻礙)
- 可配對裝置數量上限
 - 4

電話麥克風

- 單體型式
 - MEMS
- 指向性
 - 全向性
- 頻率範圍
 - 100 Hz-10,000 Hz

充電電池

- 內部充電電池
鋰離子電池
- 充電時間（至滿電量）
耳機：約 2 小時
充電盒：約 2 小時
- 不間斷播放時間
最長大約 10 小時
- 已新增在充電盒內充電時的播放時間
最長大約 16 小時
- 充電 10 分鐘後的不間斷播放時間
約 1 小時
- 使用溫度範圍（充電時）
5–40 °C
請在指定的溫度範圍內為本產品充電。

一般

- 防水等級
IPX4（耳機）
- 重量
5.9 g（各耳機）

* 本使用指南的內容為印製時的最新規格。關於使用指南的最新版本，請參考 Yamaha 網站。

商標及授權

本指南使用的商標如下。

Bluetooth® 字標和標誌為 Bluetooth SIG, Inc. 的註冊商標，Yamaha 公司對此類標誌的任何使用均已取得授權。其他商標及和商品名稱皆屬個別所有權人所有。

Android 和 Google Play

Android 和 Google Play 為 Google LLC 的商標。

App Store

App Store 是 Apple Inc. 在美國及其他國家註冊的服務商標。

Siri

Siri 是 Apple Inc. 在美國及其他國家和地區的註冊商標。

License information

如需本產品使用之第三方軟體的相關資訊，請瀏覽以下網站。

<https://manual.yamaha.com/av/23/twef3a/licenses.html>

Yamaha Global Site
<https://www.yamaha.com/>

Yamaha Downloads
<https://download.yamaha.com/>

© 2023 Yamaha Corporation

Published 10/2023 AM-A0

AV22-0027