



TransAcoustic™

TA3 TC3

SILENT *Piano*™

SH3 SC3

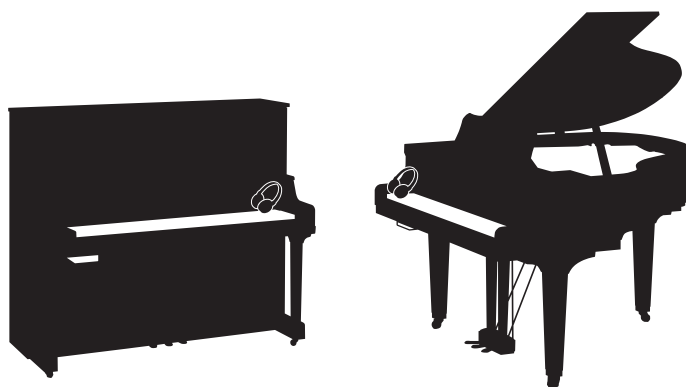

Owner's Manual

Manual de instrucciones

Manual do Proprietário

使用说明书

使用說明書

사용설명서

Before using the instrument, be sure to read "PRECAUTIONS" on pages 6-7.

Antes de utilizar el instrumento, lea la sección "PRECAUCIONES", en las páginas 6-7.

Antes de usar o instrumento, não se esqueça de ler as "PRECAUÇÕES" nas páginas 6 e 7.

使用本乐器前，务必阅读第6-7页上的“注意事项”。

使用樂器之前，請務必閱讀第6到7頁的「注意事項」。

악기를 사용하기 전에 6-7페이지의 "안전 주의사항"을 꼭 읽으십시오.

EN

ES

PT

ZH-CN

ZH-TW

KO

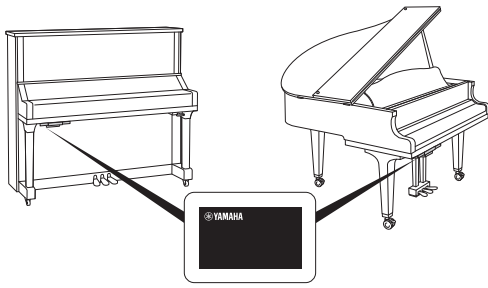

The name plate is located on the bottom of the unit.
 La placa con el nombre se encuentra en la parte inferior de la unidad.
 A placa de nome está localizada na parte inferior da unidade.
 铭牌位于本机底部。
 銘牌位於裝置底部。
 명판은 제품 밑면에 부착되어 있습니다.

The model number, serial number, power requirements, etc., may be found on or near the name plate, which is at the bottom of the unit. You should note this serial number in the space provided below and retain this manual as a permanent record of your purchase to aid identification in the event of theft.

Model No.

Serial No.

(1003-M06 plate bottom en 01)

本产品的型号、序列号、电源要求等规格可能标在铭牌上或铭牌附近，铭牌位于本机底部。请将该序列号填写到下方的横线上，并妥善保存本说明书，以便在产品被盗时作为永久购买凭证使用。

型号名称

序列号

(1003-M06 plate bottom zh 01)

El número de modelo, el número de serie, los requisitos de alimentación, etc. pueden encontrarse en la placa de identificación o cerca de ella. Esta placa se encuentra en la parte inferior de la unidad. Debe anotar dicho número en el espacio proporcionado a continuación y conservar este manual como comprobante permanente de su compra para facilitar la identificación en caso de robo.

Nº de modelo

Nº de serie

(1003-M06 plate bottom es 01)

型號、序號、功率需求等皆標示於裝置底部的銘牌上或銘牌附近。請記錄下欄中的序號並妥善保存本手冊，以防產品失竊時供作購買記錄證明之用。

型號

序號

(1003-M06 plate bottom tw 01)

O número de modelo, número de série, requisitos de energia, etc. podem ser encontrados na placa de nome, que está na parte inferior da unidade. Anote-o no espaço reservado abaixo e guarde este manual como registro de compra permanente para auxiliar na identificação do produto em caso de roubo.

Nº do modelo

Nº de série

(1003-M06 plate bottom pt 01)

본 제품의 모델 번호, 일련 번호, 전원 규격 등은 기기 밑면에 있는 명판이나 명판 주위에서 확인할 수 있습니다. 도난 시 확인할 수 있도록 일련 번호를 아래 공란에 기입하고 본 사용설명서를 구매 기록으로 영구 보관해야 합니다.

모델 번호

일련 번호

(1003-M06 plate bottom ko 01)

TA3 TC3 SH3 SC3 使用說明書

目錄

注意事項.....	6
須知.....	7
資訊.....	8
主要特色	9
準備工作	10
關於說明書.....	10
隨附配件.....	11
組件名稱及功能.....	12
1 準備電源	14
2 享受彈琴的樂趣	17
當做原音鋼琴演奏 (原音模式).....	17
戴上耳機並使用數位琴音彈奏 (靜音模式).....	18
安裝頭戴式耳機掛勾.....	19
使用數位音色彈奏，並透過響板共鳴聆聽數位琴音 (TransAcoustic 模式) TA3 TC3 SH3 SC3	20
將數位琴音疊加在鋼琴原音之上 (疊加模式) TA3 TC3 SH3 SC3	21
選擇用於彈奏數位琴音的音色.....	22
音色列表.....	23
3 播放與錄製樂曲	24
播放樂曲.....	24
播放相關操作.....	27
指定 MIDI 樂曲的播放聲部 (右手/左手).....	28
錄製演奏.....	29
基本錄製步驟 (MIDI 錄製/音訊錄音).....	29
分別錄製右手和左手聲部 (MIDI 錄製).....	31
管理使用者樂曲檔案.....	34
將內部記憶體中的使用者樂曲複製到 USB 隨身碟.....	34
刪除使用者樂曲.....	35
為樂曲檔案名稱設定適當的字元代碼.....	37

4 其他重要功能 (UTILITY)	38
使用節拍器.....	38
開啟/關閉節拍器.....	38
調整拍速.....	39
選擇拍號 (拍數).....	39
調整節拍器音量.....	40
跟著節奏彈琴.....	41
播放節奏.....	41
節奏列表.....	42
調整節奏音量.....	43
使用各種功能參數進行自訂.....	44
基本功能設定操作.....	44
功能列表.....	45
詞彙表.....	53
初始化樂器 (清除備份資料).....	54
5 連接其他裝置	55
連接 USB 裝置 ([USB TO DEVICE] 端子).....	55
使用 [USB TO DEVICE] 端子時的注意事項.....	55
使用 USB 隨身碟.....	55
格式化 USB 隨身碟.....	56
連接外部音訊裝置.....	57
將本樂器的數位琴音輸出至外部裝置 (AUX OUT 插孔) TA3 TC3 SH3 SC3	57
透過本樂器聆聽在外部裝置上播放的音訊 ([AUX IN] 插孔).....	58
透過本樂器聆聽在 Bluetooth 裝置上播放的音訊資料 (Bluetooth 音訊功能).....	59
連接智慧型裝置應用程式「Smart Pianist」.....	61
透過 USB 纜線連接.....	61
透過 Bluetooth 連接.....	61
透過 Wi-Fi 連線 (無線區域網路).....	62
連接至電腦 ([USB TO HOST] 端子).....	63
傳送/接收音訊資料 (USB 音訊介面).....	63
開啟/關閉 Audio Loopback.....	64
連接 MIDI 裝置 (MIDI 端子) TA3 TC3 SH3 SC3	64
附錄	65
訊息列表.....	65
故障排除.....	67
音色列表.....	68
樂曲列表.....	71
音色示範樂曲.....	71
預設樂曲.....	72
規格.....	74
索引.....	76

注意事項

在繼續操作之前，請詳閱以下內容

實際使用本產品前，請事先瞭解正確的使用及操作方式，特別是兒童應於監護人的指導之下使用及操作本產品。

請妥善保管本說明書，以便於日後參考。



警告

請始終遵守下列基本注意事項，以免可能因觸電、短路、損壞、火災或其他危險，而造成嚴重傷害甚至死亡。相關注意事項包括但不限於：

電源供給

- 電源線不得置於暖爐或加熱器等熱源附近，亦不得過度彎曲或以其他方式施加破壞，或在上方放置重物。
- 雷暴期間請勿觸摸產品或電源插頭。
- 本產品只能使用正確的指定電壓（印於產品銘牌上）。
- 只能使用隨附或指定的 AC 轉接器（第 75 頁）/ 電源線。請勿將隨附的 AC 轉接器 / 電源線用於其他產品。
- 定期檢查電源插頭，並清除任何累積的髒污或灰塵。
- 將電源插頭確實插入 AC 插座。在未確實插入插頭的情況下使用本產品，可能會導致灰塵積聚在插頭上，進而引發火災或造成皮膚灼傷。
- 裝設本產品時，請務必使用容易觸及的 AC 電源插座。發生問題或故障時，請立即關閉電源開關，並從插座上拔下插頭。即使已關掉電源開關，如果未將電源線從牆上的 AC 電源插座拔下，仍無法中斷產品供電。
- 請勿使用分接延長線，將本產品連接至電源插座，否則可能會導致音質變差或插座過熱。
- 取下電源插頭時，請務必握住插頭本體，不要握住纜線部分。拉扯纜線可能會造成損壞，並造成觸電或引發火災。
- 預計長時間不會用到本產品時，請務必將電源插頭從 AC 插座拔出。

禁止拆解

- 本產品不含任何可由使用者自行維修的零件。請勿嘗試自行拆解或以任何方式維修內部零件。

液體滲入警告

- 本產品不得淋雨，亦不得在靠近液體、可能有液體滴落或潮濕的環境中使用；此外，也請不要將裝有液體的容器（例如花瓶、瓶子或玻璃杯）置於本產品上方，以免液體滲入任何產品開孔。如果讓水或其他液體滲入本產品，可能會導致火災、觸電或故障。
- 變壓器只能在室內使用。請勿在任何潮濕的環境中使用。
- 嚴禁使用潮濕的雙手插入或拔下電源插頭。

火災警告

- 請勿將本產品置於任何燃燒中的物體附近，或在本產品附近引燃明火或施放煙火，以免引起火災。

無線裝置

- 本產品的無線電波可能會影響電子醫療裝置，例如植入式的心律調節器或除顫器。
 - 請勿在醫療裝置附近或醫療設施內部使用本產品。本產品的無線電波可能會影響電子醫療裝置。
 - 使用本產品時，請務必與裝有植入式心律調節器或除顫器的人員保持 15 公分 (6 英吋) 以上的距離。

連接

- 請務必閱讀相連裝置的說明書，並按照指示操作，否則可能導致產品過熱或故障，甚或引發火災或爆炸。

發現任何異常情況時

- 一旦發現下列任一問題，請立即關閉電源開關，並從插座上拔下電源插頭。接著，請將產品交給 Yamaha 服務人員進行檢查。
 - 電源線或插頭磨損或損壞。
 - 有異常氣味或煙霧飄散。
 - 有物體或液體進入產品內部。
 - 產品使用期間音訊突然中斷。
 - 產品出現裂痕或明顯受損。

注意

請始終遵循下列基本注意事項，以免對自己或其他人造成身體上的傷害，或造成本產品或其他財物損壞。相關注意事項包括但不限於：

地點

- 安置或移動鋼琴之前，請諮詢有鋼琴搬運經驗的專家。鋼琴的重量極重，因此在移動期間時請務必小心，以免傷及背部或刮傷地板。搬動鋼琴之前，請先移除所有相連纜線，以免纜線受損或造成人員因不慎絆倒而受傷。

連接

- 將本產品連接到其他電子組件前，請先關閉所有組件的電源。在啟動或關閉任何組件之前，也請將所有的音量調到最低。
- 請務必先將所有組件的音量調至最低，等到開始演奏或用本產品播放音樂時，再逐漸調高音量，直到獲得所需音量為止。

操作

- 請勿對按鈕、開關或接頭過度施力。
- 請將小零件保存於嬰幼兒接觸不到的地方，以免他們誤食。
- 請勿長時間以高分貝或引發不適的音量使用本產品或頭戴式耳機，否則可能導致聽力永久受損。一旦出現任何聽力受損或耳鳴的情況，請立即就醫。
- 清潔本產品時，請先從 AC 插座中拔出電源插頭，否則可能會導致觸電。

對於因不當使用或私自修改本產品而造成的損壞，以及因資料遺失或毀損而造成的損失，Yamaha 將不承擔任何責任。

未使用本產品時，請務必關閉電源。即使當 [⏻] (待機 / 開機) 開關處於待機狀態 (電源指示燈熄滅)，仍會有微量電流流入本產品。若長時間不使用本產品，請務必將電源線從牆上的 AC 電源插座拔出。

(DMI-10)

須知

請遵守以下注意事項，以免造成產品故障 / 損壞、資料毀損或其他財物損失。

■ 操作

- 請勿將本產品直接連上公共 Wi-Fi 和 / 或網際網路服務。請務必透過設有強式密碼保護的路由器，將本產品連上網際網路。如需最佳安全做法的相關資訊，請洽詢路由器製造商。
- 請勿在電視、收音機、音響設備、行動電話或其他電子裝置附近使用本產品，否則樂器、電視或收音機可能會產生雜訊。
- 同時使用本產品以及智慧型裝置 (如智慧手機或平板電腦) 上的應用程式時，建議您在智慧型裝置上啟用「飛航模式」，以免因通訊而產生雜訊。在智慧型裝置與本產品之間建立無線連線時，請確認裝置上的 Wi-Fi 或 Bluetooth® 設定已啟用。
- 請勿讓本產品接觸到過多灰塵、震動或極低 / 極高的溫度 (例如接受陽光直射、置於暖爐附近或在晝間置於汽車內部)，否則可能導致產品變形、運作不穩或內部組件損壞。

■ 維護

- 清潔樂器時，請使用乾燥 / 微濕的軟布擦拭。請勿使用浸有油漆稀釋劑、溶劑、酒精、清潔液或化學藥劑的抹布。

■ 儲存資料

- 關閉電源後，本產品仍會保留部分資料 (第 54 頁)。然而，儲存的資料仍可能因故障、操作錯誤等原因而遺失，因此請將重要資料儲存至 USB 隨身碟 / 電腦等外部裝置 (第 34、63 頁)。
- 為避免資料因 USB 隨身碟損壞而遺失，建議您將重要資料儲存至備用的 USB 隨身碟或電腦等外部裝置做為備份。

資訊

■ 關於著作權

- 安裝於本產品中的「內容」*1，其著作權屬於 Yamaha Corporation 或其著作權擁有人所有。除著作權法及其他相關法律許可的情況外 (如複製供個人使用)，未經著作權擁有人許可，一律禁止「重製或轉用」*2。使用內容之前，請先徵詢著作權專家的意見。
若您按照本產品的原始用途，使用「內容」創作音樂或進行演出，則您無需徵求 Yamaha Corporation 的許可，即可錄製並公開發行 (無論是否收費) 您的創作或演出。

*1 :「內容」一詞含括電腦程式、音訊資料、Accompaniment Style (伴奏曲風) 資料、MIDI 資料、波形資料、錄音資料、樂譜和樂譜資料等。

*2 :「重製或轉用」一詞係指將本產品的內容擷取出來，或依類似方式按原樣加以錄製及發布。

■ 關於本產品隨附的功能 / 資料

- 部分預設樂曲的長度或編曲經過編輯，與原版樂曲可能不盡相同。

■ 關於本說明書

- 本說明書中的插圖僅供參考。
- Windows 為 Microsoft® Corporation 在美國及其他國家 / 地區的註冊商標。
- Wi-Fi 是 Wi-Fi Alliance® 的註冊商標。
- Bluetooth® 字標和標誌為 Bluetooth SIG, Inc. 所擁有的註冊商標，且 Yamaha Corporation 已取得此類商標之所有使用授權。



- 本說明書中的公司名稱及產品名稱是其各自公司的商標或註冊商標。

■ 關於 Bluetooth®

Bluetooth 是一種使用 2.4 GHz 頻段的無線通訊技術，可讓相隔 10 公尺 (33 英尺) 以內的裝置相互通訊。

使用 Bluetooth 通訊功能

- Bluetooth 相容裝置所使用的 2.4 GHz 頻段是一個無線電頻段，許多類型的裝置皆使用此頻段。雖然 Bluetooth 相容裝置會使用特定的技術，盡可能避免受到相同無線電頻段的其他組件影響，但仍無法完全避免通訊的速度或距離因受到這類影響而衰退，某些情況下甚至會造成通訊中斷。
- 訊號傳輸速度以及可通訊的距離，會因通訊裝置之間的距離、是否有障礙物存在、無線電波的條件和裝置類型而異。
- Yamaha 不為本產品與 Bluetooth 功能相容裝置之間的所有無線連線提供任何保證。

Bluetooth 功能

視您購買的國家 / 地區而定，本產品可能不支援 Bluetooth 功能。如果控制單元底部安裝了 Bluetooth 單元，即代表該產品支援 Bluetooth 功能。

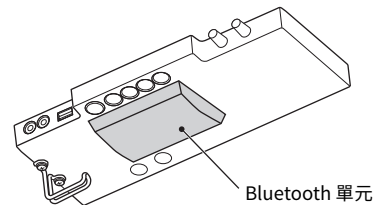

主要特色

什麼是 TransAcoustic™ Piano ?

TransAcoustic™ Piano 是一種原音鋼琴，可讓演奏者使用 Yamaha 創新的 TransAcoustic 技術來調節音量。在 TransAcoustic 模式下，產品內建的數位聲響會經由鋼琴的響板放大，並產生與原音鋼琴相同的自然共鳴。這項技術能讓您彈奏時，享受到與原音鋼琴無異的真實觸感及聽覺感受，同時還能控制音量。您也可以將本樂器當做傳統原音鋼琴來演奏，同時也能切換至靜音模式，這樣就能像下方說明的 SILENT Piano™ 一樣透過耳機聆聽琴音。

什麼是 SILENT Piano™ ?

SILENT Piano™ 是配備 Yamaha 獨創靜音技術的原音鋼琴。在靜音模式下按下琴鍵後，琴槌會在即將敲擊琴弦之前止住不動，因此鋼琴不會發出任何聲音。感應器會準確偵測琴鍵的移動過程，並根據觸鍵資料啟用內建的數位音源器，再將系統產生的琴音透過耳機輸出。如此一來，您就可以隨時演奏或練琴，不必擔心受到周遭環境影響或打擾附近的人。SILENT Piano™ 也可以當做傳統的原音鋼琴使用。

TransAcoustic™ Piano 和 SILENT Piano™ 皆提供下列高度實用的先進功能，讓您的生活因為音樂變得更加豐富多彩。



多種音色選擇，包括 Yamaha CFX 演奏型平台鋼琴

▶▶ 第 22 頁

本樂器的特色之一，是提供取樣自 Yamaha CFX 旗艦級演奏型平台鋼琴、以及維也納製造的知名 Bösendorfer 平台鋼琴的音色。Yamaha CFX 的音色明亮有力，且低音共鳴豐富飽滿。相較於此，Bösendorfer 的音色則以中低音域柔和深沉著稱，非常適合用來詮釋柔弱的樂段。除了這兩種出色動人的鋼琴音色外，本樂器還提供其他多種音色，可讓您根據自己想要彈奏的樂曲，選擇最合適的音色。

* Bösendorfer 是 Yamaha 的子公司。



完全沉浸在琴音中 - 即使戴上耳機，感受仍與彈奏真正的鋼琴無異

▶▶ 第 18 頁

使用 CFX 或 Bösendorfer Voices 的雙耳取樣音色彈奏時，即使戴上耳機聆聽，您仍會感覺自己完全沉浸在琴音中，完全無異於彈奏真正的鋼琴。選用其他鋼琴音色，也能享受到同樣自然出色的聲音距離感。



可提高練琴效率的預設樂曲

▶▶ 第 24 頁

本樂器提供 50 首內建的精選古典樂曲。您可以單純聆賞這些內建樂曲，也可以根據個人需要分別播放左右手聲部，以便進行單手練習。



錄製並播放您的演奏

▶▶ 第 29 頁

本樂器可讓您將自己的演奏錄製到內部記憶體或 USB 隨身碟。回頭聆聽您的錄音，將有助於大幅改善您的演奏成果。



跟著簡單的節奏型態一起演奏

▶▶ 第 41 頁

本樂器提供多種簡單的節奏型態 (鼓和貝斯伴奏)，可讓您跟著動感的節奏彈奏鋼琴。



與智慧型裝置相容的便利功能

▶▶ 第 61 頁

您可以將本樂器連接至手機或平板電腦等智慧型裝置，以搭配使用相容的 Smart Pianist 應用程式。如此可讓操作變得更加方便，例如選擇音色、直接透過視覺化介面控制節拍器，或是在智慧型裝置上顯示預設樂曲的樂譜。

準備工作

感謝您選購這部 Yamaha 鋼琴！這是一款配備了控制單元及其他裝置的原音鋼琴，除了能夠帶給您與原音鋼琴完全相同的彈奏體驗，還能讓您享受到數位樂器特有的現代便利性。它可以讓您享受到各種功能，例如選擇不同的音色、播放樂曲，或是錄製您自己的演奏。為充分發揮本樂器的彈奏性能和功能，建議您詳閱本使用說明書，並妥善保存以備日後參考。

關於說明書

本產品提供以下說明書。



隨附提供

• TA3/TC3/SH3/SC3 使用說明書 (本手冊)

說明 TransAcoustic™ Piano (TA3 或 TC3) 和 SILENT Piano™ (SH3 或 SC3) 的功能及其使用方式。本說明書涵蓋了多種鋼琴機種的所有功能說明，因此當中提及的部分功能可能不適用於您的鋼琴。閱讀本說明書前，請務必先依照以下指示操作，以確認特定的功能是否適用於您的鋼琴。

確認機型名稱：

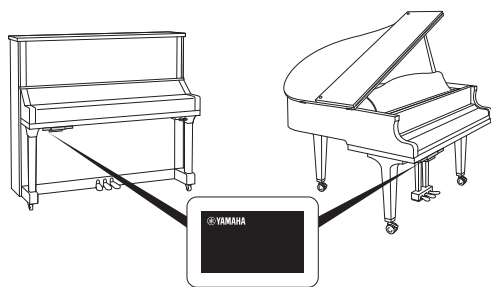

型號列於控制單元底部的銘牌上或附近，如圖所示。請先確認機型名稱，因為功能的可用性取決於機型。

例如：YUS1SH3

字串中的 TA3、TC3、SH3 或 SC3 代表機型名稱為 TransAcoustic™ Piano 或 SILENT Piano™。

如要確認功能是否可用：

本說明書中每項功能的說明都會附有圖示，指出與該功能相容的機型。下方圖例代表相關功能可以在 TA3 或 TC3 (TransAcoustic™ Piano) 上使用，但無法在 SH3 或 SC3 (SILENT Piano™) 上使用。

範例：



TA3

TC3

SH3

SC3

注意事項的圖示規則

 警告	重要注意事項；如未遵守，可能引發觸電、短路、損壞、火災或其他危險，進而造成嚴重傷害甚至死亡。
 注意	重要注意事項；如未遵守，可能造成您或他人受傷，或是造成本產品或其他財物損壞。
須知	重要注意事項；如未遵守，可能造成產品故障 / 損壞、資料毀損或其他財物損失。
註	實用資訊和提示。



可透過網站取得

- **Smart Pianist User Guide (Smart Pianist 使用指南)**

說明如何為智慧型裝置安裝專門的 Smart Pianist 應用程式 (第 61 頁)，並透過該應用程式控制本樂器。

- **Computer-related Operations (電腦相關操作)**

內含將本樂器連接至電腦以及相關操作的指示。閱讀此文件時，請一併參考本使用說明書的第 63 頁。

- **MIDI Reference (MIDI 參考資料)**

內含本樂器的 MIDI 相關資訊。

如要取得這些說明書，請造訪 Yamaha 網站，網址為：

Yamaha Downloads

<https://download.yamaha.com/>



輸入機型名稱，即可搜尋所需的說明書。

隨附配件

- TA3/TC3/SH3/SC3 使用說明書 (本手冊) ×1
- 《50 Classical Music Masterpieces》(50 首古典樂精選樂譜集) ×1 (僅限 TA3/SH3)
- 頭戴式耳機 ×1
- 頭戴式耳機掛勾 ×1 (請參閱第 19 頁)
- 頭戴式耳機掛勾安裝螺絲 ×2 (請參閱第 19 頁)
- 變壓器* ×1
- 電源線* ×1

* 可能因您的所在地區而未隨附提供。請洽詢您的 Yamaha 經銷商。

組件名稱及功能

控制單元可用於操作 TransAcoustic™ Piano 和 SILENT Piano™ 的功能。某些機型的鋼琴也設置了靜音桿或靜音踏板 (中央踏板)。

直立式鋼琴

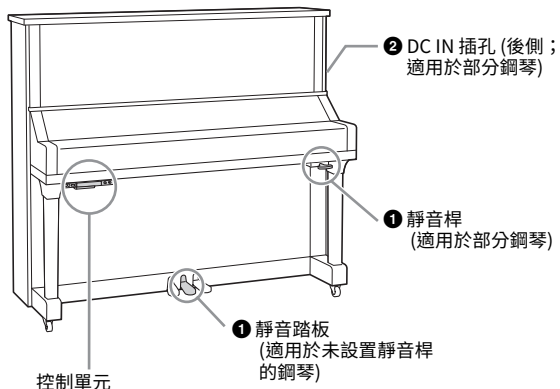

平台鋼琴

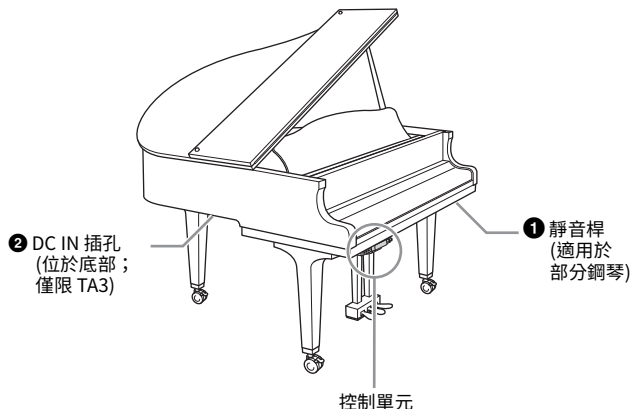

控制單元

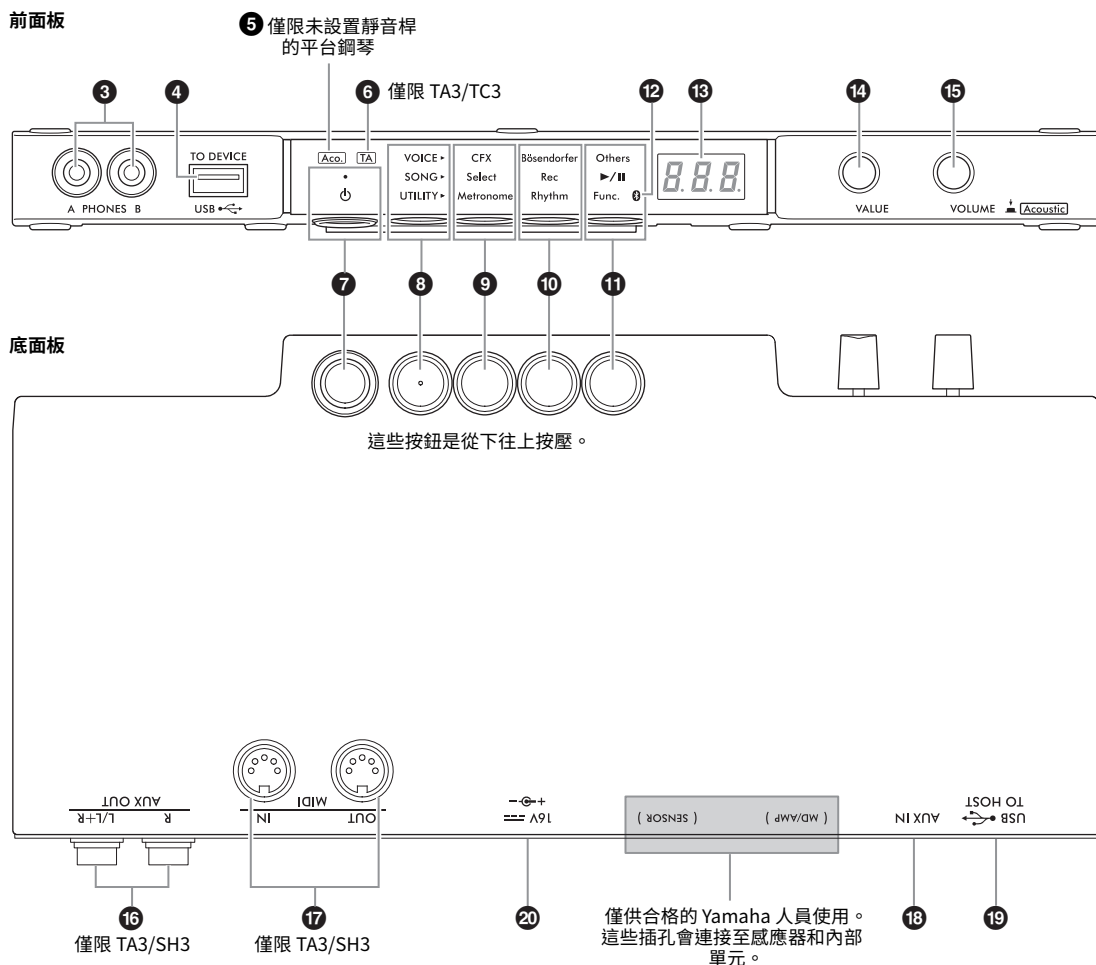

1 靜音桿/靜音踏板第 18 頁
開啟/關閉原音鋼琴的聲音。直立式鋼琴會設置靜音桿或靜音踏板，以利您控制此功能。平台鋼琴大多未設置靜音桿或靜音踏板，只有其中部分鋼琴配備了靜音桿。

2 DC IN 插孔第 14、15 頁
用於連接電源線和變壓器。部分鋼琴未設置此插孔，改用插孔 20。

3 [PHONES] 插孔第 18 頁
用於連接耳機。

4 [USB TO DEVICE] 端子第 55 頁
用於連接 USB 隨身碟或 USB 無線網卡 (需另購)。

5 [Aco.] 指示燈第 17 頁
在未配備靜音桿的平台鋼琴上啟用原音模式時，此指示燈會亮起。

6 [TA] 指示燈第 20、21 頁
TA3 TC3 SH3 SC3
若此指示燈亮起，代表樂器已進入 TransAcoustic 或疊加模式。

7 [⏻] (待機/開機) 開關第 15 頁
用於開啟電源或進入待機模式。

8 選單按鈕
按下此按鈕可逐一選取 VOICE (音色)、SONG (樂曲) 或 UTILITY (便利功能)，且指示燈將會亮起橘燈。

• **VOICE (音色)第 22 頁**
用於選取音色。

• **SONG (樂曲)第 24 頁**
用於控制樂曲，例如播放預設樂曲，或是錄製您自己的演奏。

• **UTILITY (便利功能)第 38 頁**
用於操作節拍器、播放節奏或進行各種設定。

9 按鈕 1/10 按鈕 2/11 按鈕 3
系統會根據您使用選單按鈕所做出的 VOICE/SONG/UTILITY 選擇，為這些按鈕分配不同的功能；只要按下對應的按鈕，即可控制您想要的功能。

12 Bluetooth 指示燈第 59 頁
此指示燈會在 Bluetooth 功能開啟時亮起。當本產品與 Bluetooth 裝置連線時，此指示燈會亮起藍燈；未與 Bluetooth 裝置連線並選擇了 UTILITY 時，則會亮起白燈。

13 顯示幕
用來顯示音色/樂曲的編號，以及其他參數值或訊息。如需訊息列表，請參閱第 65 頁。

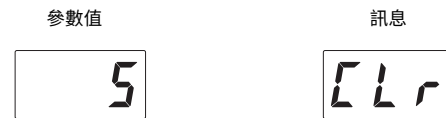

14 [VALUE] (值) 控制項
用於選取項目或設定參數值。

15 [VOLUME] (音量) 控制項
旋轉此控制項，即可調整音量。可調整靜音、TransAcoustic 和疊加模式 (第 17 頁) 下的演奏音量，以及輸出至外部裝置的聲音音量 (第 57、63、64 頁)。在未設置靜音桿的平台鋼琴上，按下此控制項可以開啟/關閉原音模式 (第 17 頁)。

16 AUX OUT [R]/[L/L+R] 插孔....第 57 頁
TA3 TC3 SH3 SC3
用於連接並將本樂器的聲音輸出至外部音訊裝置 (例如主動式喇叭)。

17 MIDI [IN]/[OUT] 端子.....第 64 頁
TA3 TC3 SH3 SC3
用於連接外部 MIDI 裝置。

18 [AUX IN] 插孔第 58 頁
用於連接可攜式音訊播放器等外部音訊裝置，並將聲音從該裝置輸入至本樂器。

19 [USB TO HOST] 插孔第 63 頁
用於連接電腦或智慧型裝置，例如智慧型手機或平板電腦。

20 DC IN 插孔
用於連接電源線和變壓器 (第 15 頁)。針對配備插孔 2 的鋼琴，此 20 插孔僅限合格的 Yamaha 人員操作使用。樂器出廠時，此插孔已接上接頭。

您必須先開啟樂器的電源，才能使用 TransAcoustic™ Piano 或 Silent Piano™ 的特殊功能。如要將本樂器當做傳統的原音鋼琴彈奏，則無需開啟電源。

1 連接變壓器和電源線的插頭。

連接方式會隨樂器而有所不同。

⚠ 警告

- 只能使用指定的變壓器 (第 75 頁)。使用錯誤的變壓器，會導致樂器損壞或過熱。
- 裝設本產品時，請務必使用容易觸及的 AC 電源插座。如發生任何問題或故障，請立即關閉電源開關，並將電源插頭從插座中拔出。

註

如要斷開電源線 / 變壓器，請先關閉電源，再依照相反順序執行上述步驟。

• 如為直立式鋼琴：

TA3 TC3 SH3 SC3

按照插圖中的順序，將插頭連接至鋼琴後側的 DC IN 插孔 (DC IN 24V 或 DC IN 16V)，再連接至 AC 插座。使用隨附的掛勾固定並整理過長的線材。

* 連接方式可能會隨機型而有所不同。

針對後側設有 DC IN 插孔的鋼琴：

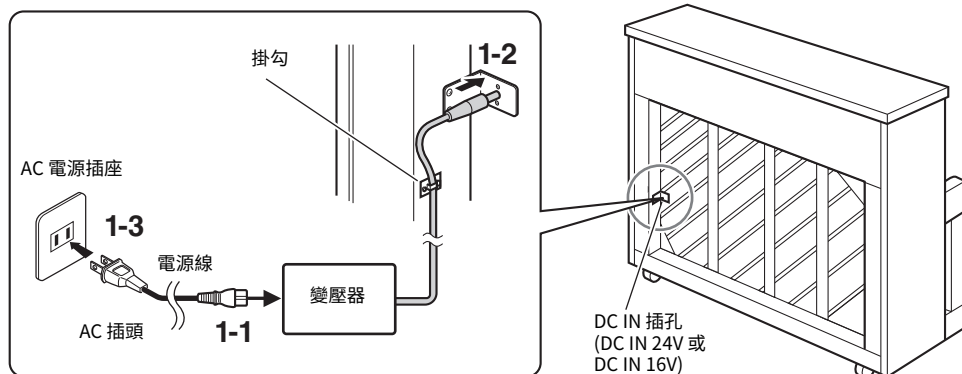

插頭與插座的形狀可能因所在地區而異。

針對後側「未」設置 DC IN 插孔的鋼琴：

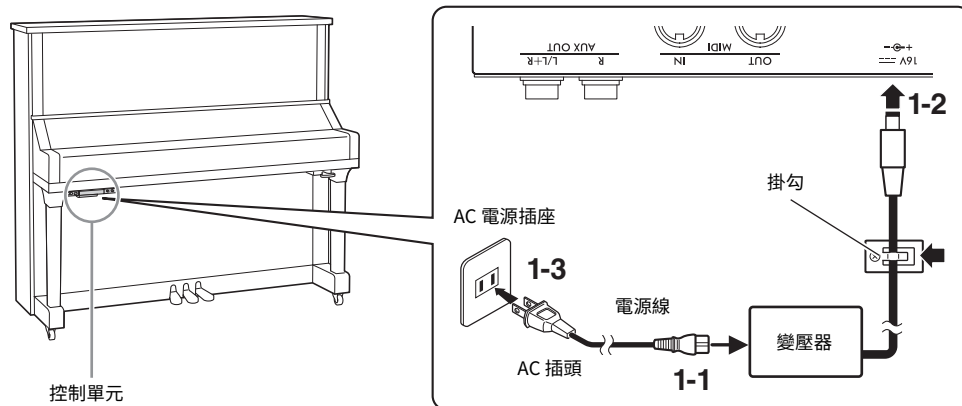

插頭與插座的形狀可能因所在地區而異。

1 • 如為平台鋼琴：

TA3 TC3 SH3 SC3

按照插圖中的順序，將插頭連接至鋼琴底部的 DC IN 插孔 (DC IN 24V)，再連接至 AC 插座。如果希望安裝結果更加有條不紊，可將變壓器固定在控制單元後側的變壓器固定座上。

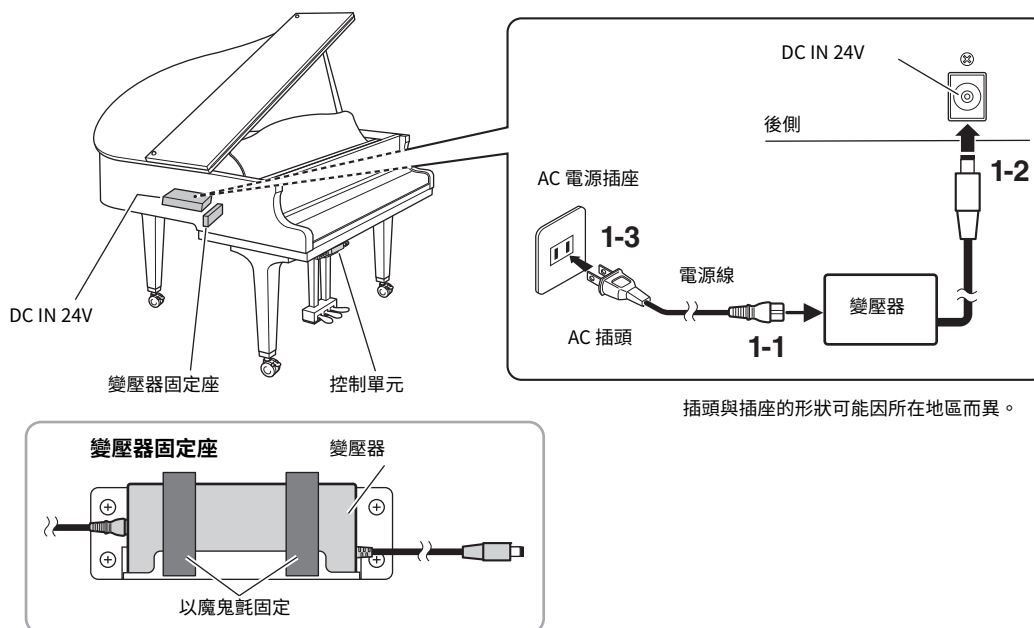

• 如為平台鋼琴：

TA3 TC3 SH3 SC3

按照插圖中的順序，將變壓器的插頭連接至控制單元上的 DC IN 插孔 (DC IN 16V)。如果希望安裝結果更加有條不紊，可將變壓器固定在變壓器固定座上 (請參閱上圖)，並使用掛勾固定過長的線材。變壓器固定座和掛勾位於控制單元後側。

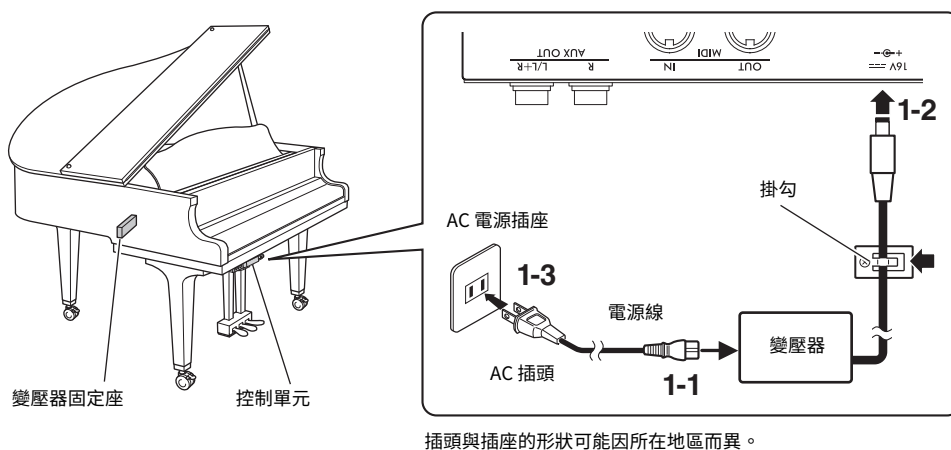

2 按下控制單元上的 [⏻] (待機/開機) 開關啟動電源。

電源指示燈和顯示幕將會亮起。若要關閉電源，請再按一下開關。

須知

開啟電源時，只能按下 [⏻] (待機/開機) 開關。若同時進行其他操作 (例如按下琴鍵/按鈕或踩下踏板)，可能會導致樂器故障。

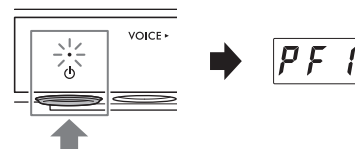

⚠ 注意

即使關閉電源，仍會有微量電流入本產品。如遇雷暴或長時間不使用樂器，請將電源插頭從插座中拔出。

自動關機功能

TA3 TC3 SH3 SC3

為避免不必要的耗電，本產品具備自動關機功能；樂器一旦閒置 30 分鐘左右，即會自動關閉電源。此功能會預設啟用。

須知

如果樂器正在與其他裝置通訊或播放樂曲，則不會自動關閉電源。請務必在未使用樂器時，按下 [⏻] (待機 / 開機) 開關將電源關閉。

停用自動關機功能：

按住最低音的琴鍵，並同時開啟電源。產品會在停用自動關機功能的情況下啟動，且顯示幕上會顯示「PoF」。

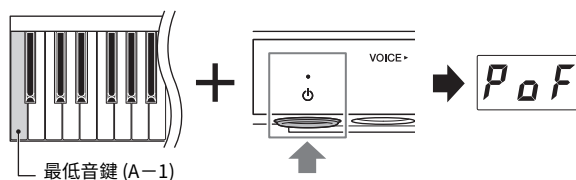

註

在按住選單按鈕的同時開啟電源，也可以停用自動關機功能。如要在電源開啟時，啟用或停用自動關機功能，請在功能 F8.1 (第 51 頁) 中進行設定。

您可根據具體情況及個人喜好，選擇以下列模式演奏本樂器。

TA3 TC3 SH3 SC3

- 原音模式：本樂器可當做一般原音鋼琴演奏 (請參閱下文)。
- 靜音模式：您可在彈奏時讓原音鋼琴靜音，並透過頭戴式耳機聆聽數位琴音 (第 18 頁)。

TA3 TC3 SH3 SC3

- TransAcoustic 模式：TransAcoustic 技術可讓您使用數位音色彈奏，並透過鋼琴響板的共鳴聆聽數位琴音 (第 20 頁)。原音鋼琴不會發出聲音。
- 疊加模式：您可以彈奏出疊加在鋼琴原音上的數位琴音 (第 21 頁)。

當樂器處於靜音、TransAcoustic 或疊加模式時，您可以使用演奏預設音色或錄製演奏等各種功能。上述功能只有在開啟電源時才能使用。如果您想要單純在原音模式下彈琴，則無需開啟電源。

當做原音鋼琴演奏 (原音模式)

TA3 TC3 SH3 SC3

如果您想將本樂器當做一般原音鋼琴演奏，則無需開啟電源；只要在關閉電源的情況下直接彈奏即可。若您使用直立式鋼琴或配備靜音桿的平台鋼琴，請確保靜音桿或靜音踏板處於以下位置。

◆ 如為配備靜音桿的鋼琴：

將靜音桿向前推，使其返回後側位置。

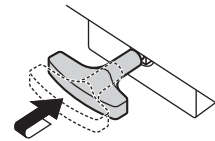

◆ 如為未配備靜音桿的直立式鋼琴：

按下靜音踏板 (中央踏板)，將踏板滑動至右側。

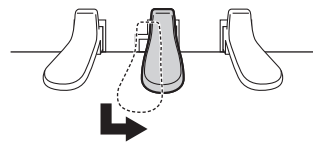

◆ 如為未配備靜音桿的平台鋼琴：

無需任何操作。

如果要在電源開啟時以鋼琴原音彈奏，請按下 [VOLUME] 控制項關閉數位音色。

在未設置靜音桿的平台鋼琴上，[Aco.] 指示燈會亮起，且音色會自動設為「---」(第 22 頁)。

在配備靜音桿或靜音踏板的鋼琴上，請確認音色已設為「---」，然後將靜音桿或靜音踏板移至如上所示的位置。

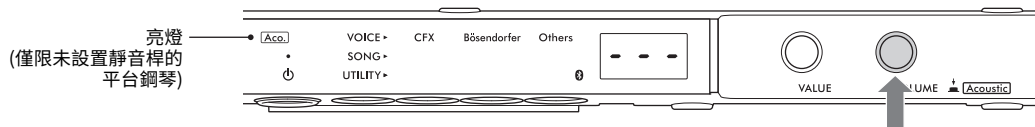

註

再次按下 [VOLUME] 控制項開啟數位音色，就能以靜音模式彈奏。詳情請參閱第 18 頁。

戴上耳機並使用數位琴音彈奏 (靜音模式)

TA3 TC3 SH3 SC3

此模式可讓您在原音鋼琴靜音的情況下彈奏，並透過頭戴式耳機聆聽數位琴音。在此模式下，樂器本身不會發出任何琴音。感應器會偵測琴鍵的動作，並傳送至音源器，再從頭戴式耳機輸出琴音。

註

即使在靜音模式下彈奏，鍵盤機制仍會發出機械音響。

1 將 [VOLUME] 控制項向左轉到底，將音量調至最小。

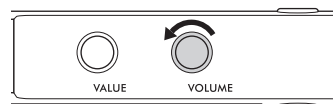

2 按下 [⏻] (待機 / 開機) 開關啟動電源。

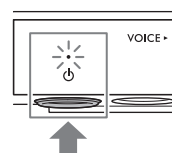

3 執行下列其中一項操作，讓原音鋼琴停止發出聲音 (或啟用靜音模式)。

◆ 如為配備靜音桿的鋼琴：

將靜音桿往您的方向拉出，直到聽到喀噠一聲並感覺機械卡住。

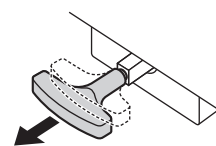

◆ 如為未配備靜音桿的直立式鋼琴：

踩下靜音踏板 (中央踏板)，並將其向左滑動，直到踏板固定在該位置。

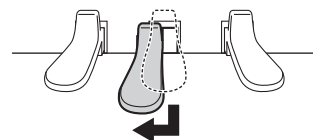

◆ 如為未配備靜音桿的平台鋼琴：

請確認 [Aco.] 指示燈已熄滅。如果該指示燈亮起，請按下 [VOLUME] 控制項將其關閉。

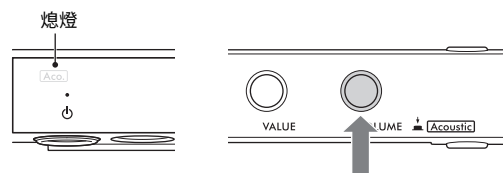

4 將頭戴式耳機插入 [PHONES] 插孔。

本樂器提供兩個插孔，共可連接兩副頭戴式耳機。如果您只要連接一副耳機，請將插頭插入任一插孔。

⚠ 注意

請勿長時間以高分貝或引發不適的音量使用頭戴式耳機，否則可能導致聽力永久受損。

須知

請勿拉扯耳機線，或對耳機接頭過度施力，否則可能造成頭戴式耳機 / 控制單元損壞，或音訊品質變差。

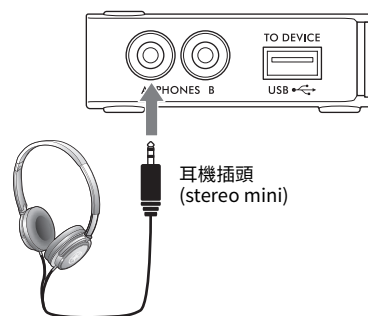

5 您可以在彈奏時旋轉 [VOLUME] 控制項，以調節音量。

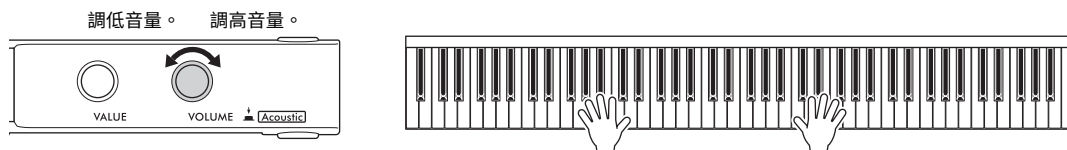

重現自然的聲音距離感 (即使戴上耳機) - 雙耳取樣 (Binaural Sampling) 和耳機立體聲優化 (Stereophonic Optimizer)

本樂器採用兩項先進技術，讓您即使透過頭戴式耳機聆聽，仍能享受逼真自然的鋼琴音色。

■ 雙耳取樣

「雙耳取樣」是一種透過裝設於演奏者耳部的一對特殊麥克風記錄琴音的方法，可讓取樣結果與演奏者實際聽到的琴音完全相同。使用雙耳取樣音色彈奏時，即使戴上頭戴式耳機，您仍會感覺自己完全沉浸在琴音中，彷彿聲音源自於真正的鋼琴。此外，您可以長時間聆賞自然逼真的琴音，不會感到耳朵疲勞。如果在選擇「CFX Grand」(PF1) 或「Bösendorfer」(PF2) 時 (第 22 頁) 接上頭戴式耳機，系統會自動啟用雙耳取樣音色。

取樣

一種記錄真實樂器原音的技術；取樣結果會儲存至音源器中，成為演奏者彈奏鍵盤時所使用的音色。

■ 耳機立體聲優化

耳機立體聲優化 (Stereophonic Optimizer) 是一種效果，即使是透過頭戴式耳機，仍能重現自然逼真的聲音距離感，效果堪比雙耳取樣的音色。如果在選擇「CFX Grand」或「Bösendorfer」(PF3-PF5) 以外的一種鋼琴音色時接上頭戴式耳機，系統會自動啟用耳機立體聲優化。

此功能會預設啟用。上述音色已針對使用耳機聆聽的情況完成優化，因此針對以下情況，建議您將此功能設為「Off」。(On/Off 設定可在功能 F4.1 中變更；第 49 頁。)

- 透過相連的外部裝置 (第 57 頁) 播放本樂器的數位琴音，並同時透過連接至本樂器的頭戴式耳機聆聽琴音。
- 在使用耳機期間錄製音訊 (第 29 頁)，然後在未使用耳機的情況下聆聽錄好的音訊樂曲。

註

連接外部裝置之前，請務必先閱讀「連接其他裝置」(第 55 頁)。

安裝頭戴式耳機掛勾

用隨附的兩顆螺絲，將頭戴式耳機掛勾固定於控制單元的底部。

須知

請勿將頭戴式耳機以外的任何物品掛在掛勾上，否則可能會損壞控制單元或掛勾。

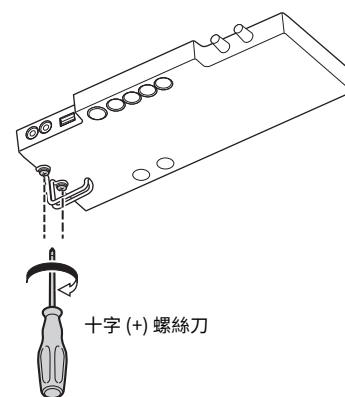

十字 (+) 螺絲刀

使用數位音色彈奏，並透過響板共鳴聆聽數位琴音 (TransAcoustic 模式)

TA3 TC3 SH3 SC3

TransAcoustic 技術可讓您使用數位音色彈奏，並透過鋼琴響板的共鳴聆聽數位琴音。在此模式下，樂器本身不會發出任何琴音。

註

在 TransAcoustic 模式下彈奏時，鍵盤機制仍會發出機械音響。

1 將 [VOLUME] 控制項向左轉到底，將音量調至最小。

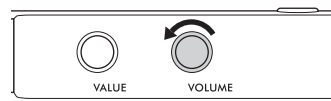

2 按下 [⏻] (待機 / 開機) 開關啟動電源。

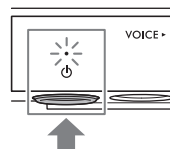

3 執行下列其中一項操作，讓原音鋼琴停止發出聲音 (或啟用靜音模式)。

◆ 如為配備靜音桿的鋼琴：

將靜音桿往您的方向拉出，直到聽到喀噠一聲並感覺機械卡住。

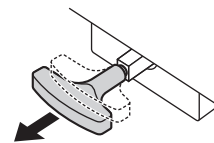

◆ 如為未配備靜音桿的直立式鋼琴：

踩下靜音踏板 (中央踏板)，並將其向左滑動，直到踏板固定在該位置。

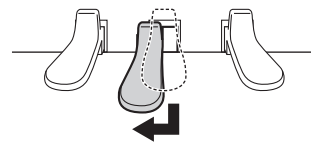

◆ 如為未配備靜音桿的平台鋼琴：

請確認 [Aco.] 指示燈已熄滅。如果該指示燈亮起，請按下 [VOLUME] 控制項將其關閉。

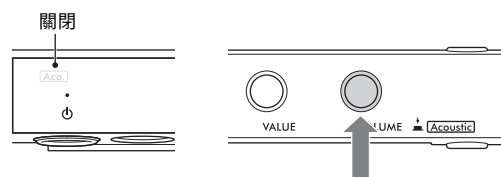

4 向右旋轉 [VOLUME] 控制項，使 [TA] 指示燈亮起，代表 TransAcoustic 模式已啟用。

註

將音量調至最小、音色設為「---」(第 22 頁) 或插入頭戴式耳機時，將無法啟用 TransAcoustic 模式。請選擇「---」以外的音色，並拔出頭戴式耳機的插頭。



5 您可以在彈奏時旋轉 [VOLUME] 控制項，以調節音量。

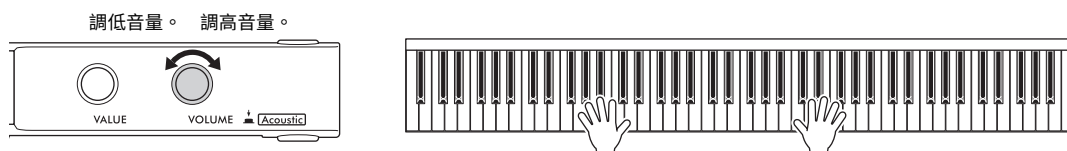

將數位琴音疊加在鋼琴原音之上 (疊加模式)

TA3 TC3 SH3 SC3

疊加模式可讓您彈奏出疊加在鋼琴原音上的數位琴音。啟用疊加模式的步驟與啟用 TransAcoustic 模式的步驟 (第 20 頁) 大致相同，但請務必在下方的步驟 3 中啟用鋼琴原音。此外，請務必選擇「---」以外的音色 (第 22 頁)。

- ### 3
- ◆ 如為配備靜音桿的鋼琴：
將靜音桿回復至原音模式的位置 (第 17 頁)。
 - ◆ 如為未配備靜音桿的直立式鋼琴：
將靜音踏板回復至原音模式的位置 (第 17 頁)。
 - ◆ 如為未配備靜音桿的平台鋼琴：
按下 [VOLUME] 控制項，讓 [Aco.] 指示燈亮起。

註

- 本樂器在出廠前已經過專業調音，但視溫度和濕度等環境條件而定，音準可能會逐漸走調。當您察覺數位琴音和鋼琴原音的音高出現差異時，請為鋼琴進行調音，或在功能 F3.4 中調整數位琴音的 Master Tune (主音調) (第 47 頁)。如需調音，請洽詢專業的鋼琴技師。
- 鋼琴原音的音量無法使用 [VOLUME] 控制項調整。

選擇用於彈奏數位琴音的音色

TA3 TC3 SH3 SC3

在靜音模式、TransAcoustic 模式或疊加模式下，您可以透過鋼琴彈奏出各種預設音色。如需可用音色的相關資訊，請參閱第 23 頁的「音色列表」。

1 按下選單按鈕數次，直到 [VOICE] 指示燈亮起橘燈。

顯示幕會顯示目前所選取的音色編號。

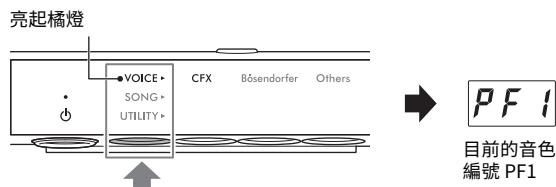

2 使用 [VALUE] 控制項或按鈕 1 - 3 的其中一個按鈕，選擇您想要的音色。

您可透過指示燈和顯示幕，確認已選取的音色。

◆ [VALUE] (值) 控制項

逐格轉動控制項，依照音色列表的前後順序來切換音色。若直接按下此控制項，將會選取 CFX Grand (PF1) 音色。



◆ 按鈕 1 [CFX]

按下此按鈕會選擇 CFX Grand (PF1) 音色。

◆ 按鈕 2 [Bösendorfer]

按下此按鈕會選擇 Bösendorfer (PF2) 音色。

◆ 按鈕 3 [Others] (其他)

按下此按鈕會依序選取各類別的第一個音色。只要電源保持開啟，系統就會一直保留您最後一次透過按鈕 3 [Others] 選取的音色。按下按鈕 3 [Others]，即可立即叫出您最後一次選取的音色。關閉電源後，按鈕 3 的音色會重設為「PF3」。

註

您可以聆聽每種音色的示範樂曲，以聆聽並感受不同音色的特色 (第 24 頁)。

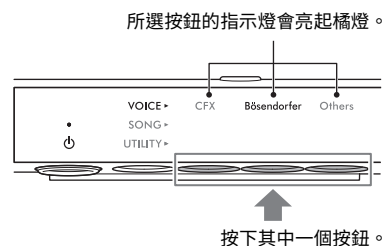

將音色設為「---」(將數位琴音設為靜音)

按下 [VOLUME] 控制項將音色設為「---」，這樣就能在彈奏鍵盤時不發出任何數位琴音，但仍能使用其他功能。此設定適用於在使用節奏功能 (第 41 頁) 或錄音功能 (第 29 頁) 時，以鋼琴原音彈奏等情境。您也可以旋轉 [VALUE] 控制項來選擇「---」。

註

- 在配備靜音桿或靜音踏板的鋼琴上，必須將靜音桿或靜音踏板移至原音模式的對應位置 (第 17 頁)，才能以鋼琴原音彈奏。
- 如為未配備靜音桿的平台鋼琴，只有在 [Ac.] 指示燈亮起時，才能以旋轉 [VALUE] 控制項的方式選擇「---」。



開啟電源時，系統會預設選擇 CFX Grand Voice (PF1)。在功能 F7.3 (第 51 頁) 中將音色備份 (Voice Backup) 功能設為 on 時，系統會在下次開啟電源時，叫出電源關閉前最後選取的音色。

音色列表

如需每種音色的詳細資訊，請參閱第 68 頁。

TA3	TC3	SH3	SC3
按鈕	顯示幕	音色名稱	
按鈕 1 [CFX]	<i>PF 1</i>	CFX Grand (CFX 平台鋼琴) (Binaural CFX Grand*)	
按鈕 2 [Bösendorfer]	<i>PF 2</i>	Bösendorfer (Binaural Bösendorfer*)	
按鈕 3 [Others] (其他)	<i>PF 3</i>	Pop Grand (流行平台鋼琴)	
	<i>PF 4</i>	Ballad Grand (抒情平台鋼琴)	
	<i>PF 5</i>	Upright Piano (直立式鋼琴)	
	<i>FP 1</i>	Scarlatti Piano (史卡拉第鋼琴)	
	<i>FP 2</i>	Mozart Piano (莫扎特鋼琴)	
	<i>FP 3</i>	Beethoven Piano (貝多芬鋼琴)	
	<i>FP 4</i>	Chopin Piano (蕭邦鋼琴)	
	<i>EP 1</i>	Stage E.Piano (舞台式電子鋼琴)	
	<i>EP 2</i>	DX E.Piano (數位電子鋼琴)	
	<i>EP 3</i>	Vintage EP (經典電子鋼琴)	
	<i>HS 1</i>	Harpsichord 8' (8 吋大鍵琴)	
	<i>HS 2</i>	Harpsi. 8'+4'	
	<i>HS 3</i>	Vibraphone (鐵琴)	
	<i>HS 4</i>	Celesta (鋼片琴)	
	<i>Or 1</i>	Organ Principal (獨奏管風琴)	
	<i>Or 2</i>	Organ Tutti (合奏風琴)	
	<i>Or 3</i>	Jazz Organ (爵士風琴)	
	<i>Pd 1</i>	Strings (弦樂)	
	<i>Pd 2</i>	Choir (人聲合唱)	
	<i>Pd 3</i>	Synth Pad (合成器襯底)	
<i>LY 1</i>	Piano + Strings (鋼琴+弦樂)		
<i>LY 2</i>	Piano + Pad (鋼琴+襯底)		
<i>LY 3</i>	Piano + DX E.Piano (鋼琴+數位電子鋼琴)		
—	- - -	(不發出數位音色)	

TA3	TC3	SH3	SC3
按鈕	顯示幕	音色名稱	
按鈕 1 [CFX]	<i>PF 1</i>	CFX Grand (CFX 平台鋼琴) (Binaural CFX Grand*)	
按鈕 2 [Bösendorfer]	<i>PF 2</i>	Bösendorfer (Binaural Bösendorfer*)	
按鈕 3 [Others] (其他)	<i>PF 3</i>	Upright Piano (直立式鋼琴)	
	<i>EP 1</i>	Stage E.Piano (舞台式電子鋼琴)	
	<i>EP 2</i>	DX E.Piano (數位電子鋼琴)	
	<i>EP 3</i>	Vintage EP (經典電子鋼琴)	
	<i>HS 1</i>	Harpsichord 8' (8 吋大鍵琴)	
	<i>HS 2</i>	Celesta (鋼片琴)	
	<i>Or 1</i>	Organ Principal (獨奏管風琴)	
	<i>Or 2</i>	Jazz Organ (爵士風琴)	
	<i>Pd 1</i>	Strings (弦樂)	
	<i>Pd 2</i>	Synth Pad (合成器襯底)	
	—	- - -	(不發出數位音色)

* 如果在功能 F4.1 (Binaural，雙耳取樣) 設為 on (第 49 頁) 時接上頭戴式耳機，系統會自動啟用 PF1 (CFX Grand) 或 PF2 (Bösendorfer) 音色的雙耳取樣音色。

在本說明書中，預設樂曲、您錄製的演奏和市售樂曲統稱為「樂曲」。本樂器可播放或錄製 MIDI 樂曲和音訊樂曲。

• MIDI 樂曲

MIDI 樂曲僅包含您的鍵盤演奏資訊，並不是實際琴聲的錄音。「演奏資訊」指的是您在什麼時間，以多大的力度彈奏了哪些琴鍵 - 就像是樂譜中記錄的資訊一樣。音源器會根據您錄製下來的演奏資訊，輸出對應的聲音。本樂器可以播放 SMF (標準 MIDI 檔案) 格式的 MIDI 樂曲 (副檔名：.mid)。

• 音訊樂曲

音訊樂曲會採用與錄音機等裝置相同的錄製方式，將您實際彈奏出來的琴音錄製下來。與智慧型手機或可攜式音樂播放器等裝置一樣，本樂器可播放 WAV 格式的音訊樂曲 (副檔名：.wav，44.1 kHz/16 位元解析率，立體聲)。

播放樂曲

TA3 TC3 SH3 SC3

樂曲類別 (可播放的樂曲)

樂曲類別		樂曲編號	說明
音色示範 (MIDI)		<i>d.</i> d.01-d.25/ d.01-d.12	能夠有效示範本樂器上各種音色的示範樂曲 (第 71 頁)。
預設 (MIDI)		<i>P.</i> P.01-P.50	本樂器上所儲存的 50 首古典鋼琴預設樂曲 (第 72 頁)。
USB 隨身碟*	使用者 (音訊)	<i>R.</i> A.00-A.99	使用本樂器錄製，並儲存至 USB 隨身碟 (第 29 頁) 的音訊樂曲。
	外部 (音訊)	<i>L.</i> C.00-C.99, 100-399	已於市面上銷售或在電腦等裝置上錄製好，並儲存至 USB 隨身碟的外部音訊樂曲。
	使用者 (MIDI)	<i>S.</i> S.00-S.99	使用本樂器錄製，並儲存至 USB 隨身碟 (第 29 頁) 的 MIDI 樂曲。
	外部 (MIDI)	<i>F.</i> F.00-F.99, 100-399	已於市面上銷售或在電腦等裝置上錄製好，並儲存至 USB 隨身碟的外部 MIDI 樂曲。
內部記憶體	使用者 (MIDI)	<i>U.</i> U.01-U.10	已錄製到本樂器內部記憶體中的 MIDI 樂曲 (第 29 頁)。

* 只有在已接上 USB 隨身碟時，USB 隨身碟類別才會顯示。只有在存在相關資料時，外部樂曲類別才會顯示。

註

使用本樂器錄製的樂曲稱為「使用者樂曲」；以其他方式或在其他裝置上錄製的樂曲則稱為「外部」樂曲。將樂曲錄製到 USB 隨身碟時，系統會自動建立一個「USER FILES」資料夾，並將產生的使用者樂曲儲存至此資料夾中。系統在處理樂曲時，會將儲存在「USER FILES」資料夾中的樂曲視為使用者樂曲，並將儲存在「USER FILES」資料夾以外位置的樂曲視為外部樂曲。如要進一步瞭解 USB 隨身碟中樂曲的播放順序，請參閱第 26 頁。

- 1** (僅適用於播放 USB 隨身碟中的樂曲時)
將 USB 隨身碟連接至 [USB TO DEVICE] 端子。
使用 USB 隨身碟之前，請務必閱讀第 55 頁的「連接 USB 裝置」。

- 2** 按下選單按鈕數次，直到 [SONG] 指示燈
亮起橘燈。

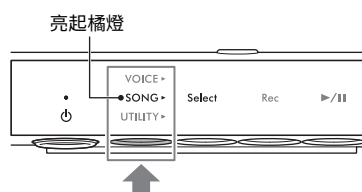

- 3** 按下按鈕 1 [Select] 幾次，以選擇樂曲類別 (第 24 頁)。

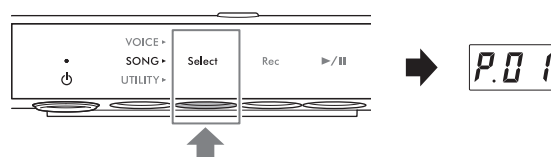

- 4** 旋轉 [VALUE] 控制項，選取所需樂曲。
叫出下列其中一個顯示幕時，系統會連續輪流播放
該類別中的所有樂曲，直到您停止播放。叫出任何
其他樂曲編號時，系統只會播放選定的樂曲。

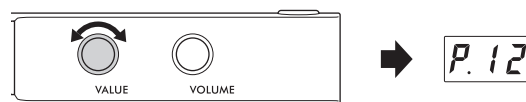

- *.rd (隨機播放)：依隨機順序，連續播放所選類別中的所有樂曲。
- *.AL (全部重複播放)：依編號順序，連續播放所選類別中的所有樂曲。

星號 (*) 代表其中一種樂曲類別。舉例來說，若您選擇「P.rd」，系統將以隨機順序播放所有預設樂曲。

註

- 按下 [VALUE] 控制項，可選擇所選樂曲類別中的第一首樂曲。
- 音色示範樂曲無法連續播放。

- 5** 按下按鈕 3 [▶/||] (播放 / 暫停) 開始播放。

[▶/||] (播放 / 暫停) 指示燈會隨即亮起，且顯示幕上會顯示目前的位置 (小節數或經過時間)。顯示幕右下方的小點會隨著 MIDI 樂曲的拍速 (或播放音訊樂曲時的節拍器速度) 閃爍。如要進一步瞭解播放相關操作，請參閱第 27 頁。

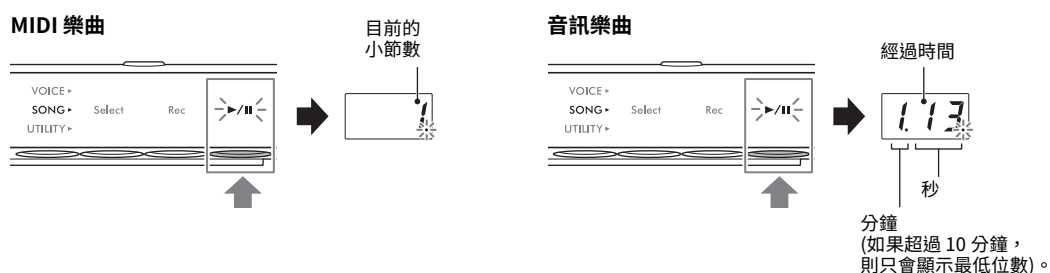

註

播放音色示範樂曲時，不會顯示目前位置。

當所選樂曲播放到結尾處時，樂曲通常就會自動停止。如要在播放期間手動停止，請按下按鈕 1 [Select]。

USB 隨身碟中樂曲的播放順序

儲存在 USB 隨身碟中的樂曲會依照以下順序排序及播放。

使用者樂曲會採用以下命名方式，並儲存在「USER FILES」資料夾中。樂曲會按照樂曲編號 (**) 由小至大播放。

- USERSONG**.MID (MIDI 樂曲)
- USERAUDIO**.WAV (音訊樂曲)

外部樂曲會先依數字順序播放，再依相鄰資料夾的字母順序播放。根資料夾的優先順位高於一般資料夾。

USB 隨身碟

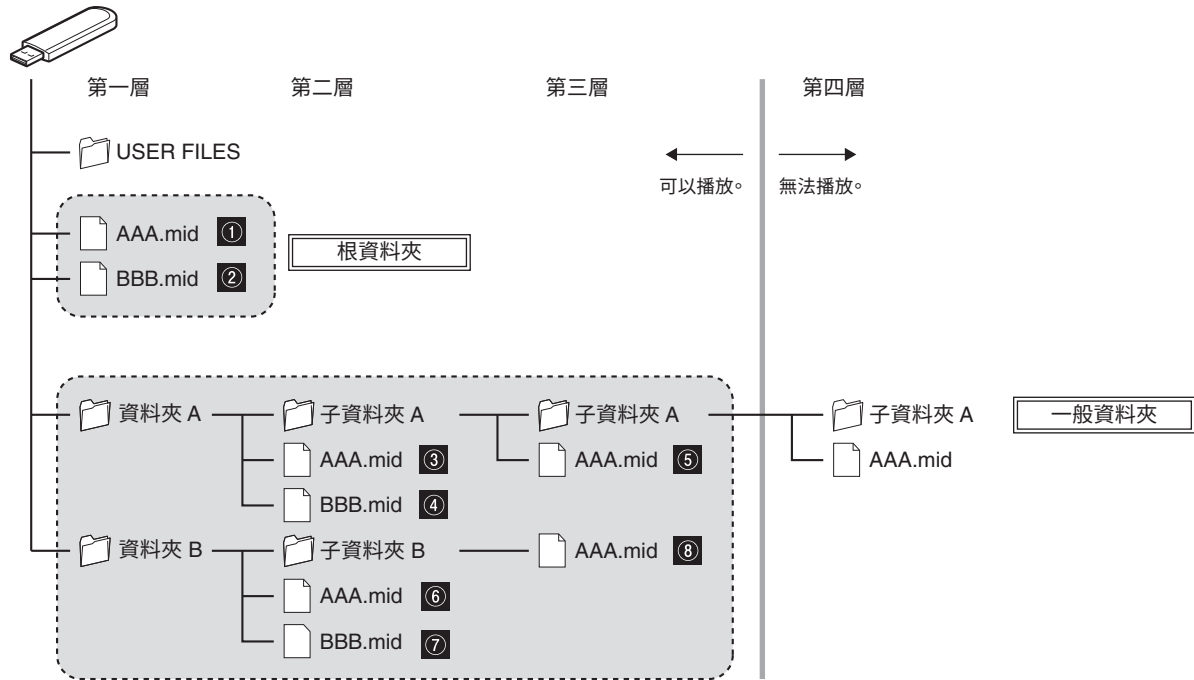

註

若將樂曲檔案儲存在深度超過第三級的資料夾中，則本樂器將無法識別。如果您使用電腦管理 USB 隨身碟中的樂曲檔案，請務必將檔案儲存在第一級、第二級或第三級資料夾中。

播放相關操作

即使在樂曲播放期間變更選單 (VOICE/SONG/UTILITY)，樂曲也會繼續播放。只有在選取 SONG 時，才能在播放期間執行以下操作。

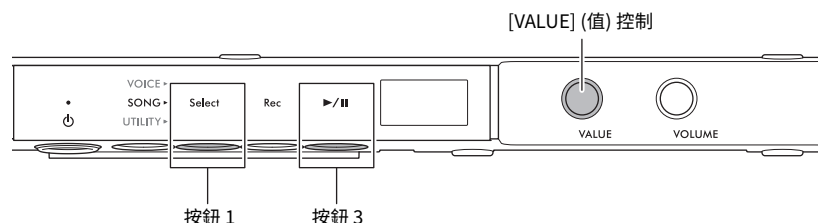

• 暫停

按下按鈕 3 [▶/||] (播放/暫停) 暫停播放。顯示幕上顯示的播放位置也會暫停，且 [▶/||] (播放/暫停) 指示燈會開始閃爍。再次按下此按鈕，即可從目前位置繼續播放樂曲。

• 停止

按下按鈕 1 [Select] 停止播放。目前的樂曲播放到結尾時，就會自動停止播放。若您按下按鈕 3 [▶/||] (播放/暫停) 再次播放，樂曲將會從頭開始播放。

• 向前快轉 / 倒轉

向左旋轉 [VALUE] 控制項可倒轉，向右旋轉則可向前快轉。如果是 MIDI 樂曲，一次會向後或向前移動 1 小節；如果是音訊樂曲，則會以 1 秒為增量移動。

註

向前快轉和倒轉操作不適用於音色示範樂曲。

• 返回樂曲開頭

按下 [VALUE] 控制項可跳至樂曲開頭。

註

若在示範樂曲播放期間執行此操作，將會選取音色示範樂曲「d.01」。

• 調整播放速度

您可以在播放期間，變更 MIDI 樂曲的拍速或音訊樂曲的速度。操作方式與調整節拍器速度的方式相同。詳情請參閱第 39 頁。

MIDI 樂曲：

拍速的調整範圍為每分鐘 5 到 500 拍。樂曲暫停時，仍可調整拍速。當樂曲停止播放時，拍速會重設為預設設定。

音訊樂曲：

將原始速度定為 100%，並可在 75%–125% 的範圍內調整速度。設定值會保留到選取下一首樂曲為止。

註

- 如果 MIDI 樂曲的拍速會在中途發生變化，則調整拍速將會相對地改變整首樂曲的拍速。舉例來說，假設一首樂曲開頭的速度為 100，並在中途變更為 120，則將開頭速度變更為 110 (加快 10%)，將會導致中間的拍速變為 132 (同樣加快 10%)。
- 變更 MIDI 樂曲的拍速時，節拍器速度也會變更為相同的速度。音訊樂曲的速度則不會影響節拍器的速度。
- 暫停音訊樂曲並播放節拍器時，執行此操作只會變更節拍器的速度，不會變更音訊樂曲的速度。

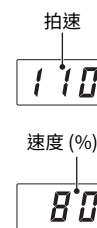

指定 MIDI 樂曲的播放聲部 (右手/左手)

特定 MIDI 樂曲 (例如預設樂曲) 的樂曲資料可能會包含獨立的右手和左手聲部。此類樂曲資料允許您指定要播放的聲部，並同時練習另一隻手的聲部。

註

- 一首 MIDI 樂曲共包含 16 個聲道，而每首預設樂曲皆將右手聲部分配給聲道 1，左手聲部分配給聲道 2。在本樂器上，只有聲道 1 和 2 可以單獨靜音，聲道 3-16 則一律會播放出來。
- 您無法為聲道 1 或 2 中沒有任何資料的樂曲或音色示範樂曲指定要播放的聲部。

1 選擇一首 MIDI 樂曲，然後開始播放 (第 25 頁的步驟 1-5)。

2 按住按鈕 1 [Select] 兩秒鐘，在顯示幕上叫出播放聲部。

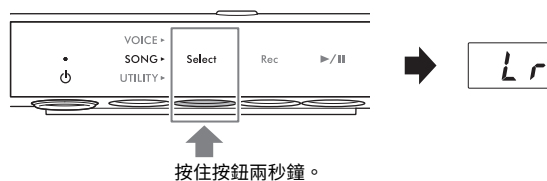

3 旋轉 [VALUE] 控制項，選擇要播放的聲部。

系統將會繼續播放所選取的聲部。

- Lr：同時播放左右手聲部。
- r：只播放右手聲部。
- L：只播放左手聲部。

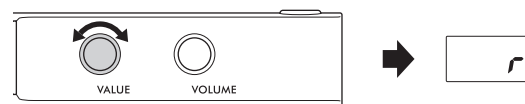

您也可以在樂曲暫停時，指定要播放的聲部。停止播放時，此設定將重設為「Lr」。

錄製演奏

TA3 TC3 SH3 SC3

本樂器提供兩種錄製演奏的方法。

• MIDI 錄製

您可使用這種方法，將您在本樂器上的演奏錄製為 MIDI 樂曲 (SMF 格式 0)。內部記憶體最多可儲存 10 首 MIDI 樂曲；USB 隨身碟最多可儲存 100 首 MIDI 樂曲 (每首容量上限為 500 KB)。MIDI 樂曲的資料容量遠低於音訊樂曲。使用 MIDI 錄製時，您可單獨錄製各個聲部。

• 音訊錄音

您可使用這種方法，將您在本樂器上的演奏錄製為音訊樂曲 (WAV)。USB 隨身碟最多可儲存 100 首音訊樂曲 (每首容量上限為 80 分鐘)。您可以同時錄製來自相連外部裝置 (電腦、智慧型裝置等) 的輸入音訊*。

將樂曲錄製至 USB 隨身碟時，MIDI 樂曲將會命名為「USERSONG**.MID」 (**: 00-99)，音訊樂曲則會命名為「AUDIOSONG**.WAV」，並儲存至「USER FILES」資料夾。

註

- 這裡的「輸入音訊」一詞是指透過 [AUX IN] 插孔、[USB TO HOST] 端子、無線區域網路或 Bluetooth，將本樂器連接至電腦或智慧型裝置等外部裝置時，從此類裝置傳送至本樂器的音訊資料。如需有關連接外部裝置的資訊，請參閱第 5 章 (第 55 頁)。
- 您無法在播放樂曲期間啟動錄音。因此，請先確認您已停止播放樂曲。
- 您無法錄製鋼琴原音。在疊加模式 (第 21 頁) 下，系統只會錄製數位琴音。
- 音色設為「---」時，MIDI 錄製會使用 CFX Grand 音色進行錄製，音訊錄音則不會錄下任何聲音。

基本錄製步驟 (MIDI 錄製/音訊錄音)

1

(僅適用於將樂曲錄製到 USB 隨身碟時)

將 USB 隨身碟連接至 [USB TO DEVICE] 端子。

使用 USB 隨身碟之前，請務必閱讀第 55 頁的「連接 USB 裝置」。

2

完成所有必要設定，例如選取音色 (第 22 頁)。

3

按下選單按鈕數次，直到 [SONG] 指示燈亮起橘燈。

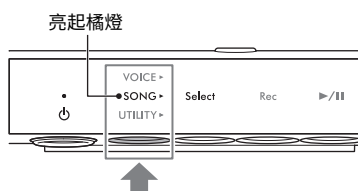

4 按下按鈕 1 [Select] 數次，以選擇錄製格式 (樂曲類別)。

- 錄製到內部記憶體的 MIDI 樂曲：U. (U.01–U.10)
- 錄製到 USB 隨身碟的 MIDI 樂曲：S. (S.00–S.99)
- 錄製到 USB 隨身碟的音訊樂曲：A. (A.00–A.99)

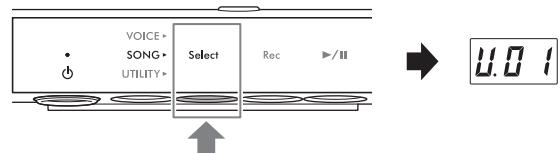

5 旋轉 [VALUE] 控制項，以選擇要錄製的樂曲編號。

您可以查看顯示幕，以確認所選樂曲是否包含已錄製的資料。

須知

當所選樂曲編號包含資料時，請留意錄製新的資料將會覆寫先前錄製的資料。

如果想要邊聽節拍器邊演奏，請按照這裡的說明 (第 38 頁) 啟動節拍器。系統不會錄下節拍器的聲音。

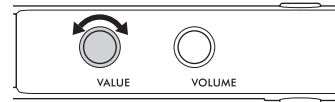

當樂曲包含資料時：



三個小點皆會亮起。

當樂曲未包含資料時：



只有最左邊的小點亮起。

6 按下按鈕 2 [Rec] 進入錄製待命狀態。

[Rec] 指示燈會亮起紅燈，且 [▶/||] (播放 / 暫停) 指示燈會開始閃爍。

如果想要同時錄製您的演奏及節奏播放，請按照此步驟 (第 41 頁) 啟動節奏。如果要在彈下鍵盤時開始播放節奏，請在功能 F6.5 (第 51 頁) 中開啟同步啟動功能。

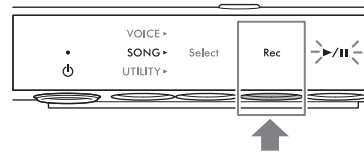

須知

當顯示幕上出現「EnP」或「FUL」訊息時，代表內部記憶體或 USB 隨身碟的記憶體容量即將用完。建議您先移除所有不必要的使用者樂曲 (第 35 頁)，確保記憶體容量足夠。如果出現「EnP」，您仍可開始錄製，但演奏資料可能無法正確儲存，或錄製作業可能會自動停止。如果出現「FUL」，則無法開始錄製。

註

如要取消錄製待命狀態，請再次按下按鈕 2 [Rec]。

7 彈奏鍵盤，即可開始錄製。

如果想在樂曲開頭錄製一段空白的部分，請按下按鈕 3 [▶/||] (播放 / 暫停) 開始錄製。

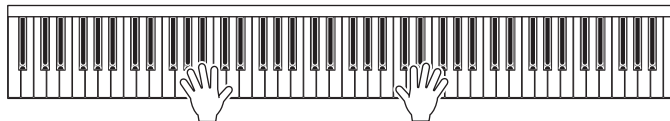

[▶/||] (播放 / 暫停) 指示燈會隨即亮起，且在錄製期間，顯示幕上會顯示目前的位置 (小節數或經過時間)。

須知

在錄製期間或完成錄製後，如果顯示幕上出現「FUL」，代表內部記憶體或 USB 隨身碟的容量已滿，無法儲存全部或部分的資料。建議您先刪除所有不必要的使用者樂曲 (第 35 頁)，確保記憶體容量足夠。

MIDI 樂曲

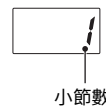

小節數

音訊樂曲
經過時間



分鐘
(如果超過 10 分鐘，
則只會顯示最低位數)。

- 8** 完成彈奏之後，請按下 Button 2 [Rec] 或 Button 3 [▶/||] (播放 / 暫停) 停止錄製。顯示幕上出現連續的破折號，代表系統正在儲存錄製的資料。資料儲存完成後，會出現「End」訊息，接著顯示已錄製樂曲的編號。按下按鈕 3 [▶/||] (播放 / 暫停) 播放錄製的樂曲。

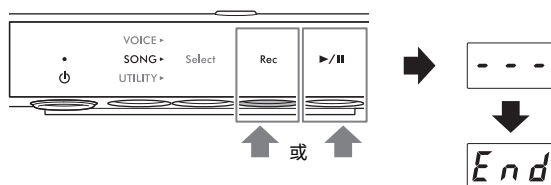
**須知**

顯示幕上出現連續的破折號時，請絕對不要關閉電源，否則可能會損毀資料，或是損壞內部記憶體或 USB 隨身碟。

分別錄製右手和左手聲部 (MIDI 錄製)

您可以使用 MIDI 錄製功能，分別錄製左右手聲部。舉例來說，您可以先錄製右手聲部，然後一面聆聽錄好的右手聲部，一面錄製左手聲部。如此一來，您就能錄製一首您目前還無法使用雙手彈奏的複雜樂曲。

- 1** 錄製第一個聲部。按照「基本錄製步驟」(第 29 頁的步驟 1-6) 進入錄製待命狀態。在步驟 4 中，選擇 MIDI 樂曲類別 (U.01-U.10 或 S.00-S.99)。如果想要錄製節奏，請務必在錄製第一聲部時同時錄製。您之後將無法補錄節奏聲部。

- 2** 按住按鈕 1 [Select] 兩秒鐘，在顯示幕上叫出錄製聲部。

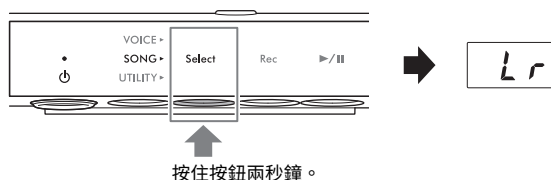

- 3** 旋轉 [VALUE] 控制項，選擇要錄製的聲部。

- r：錄製右手聲部。
- L：錄製左手聲部。

註

- 選擇「Lr」可同時錄製左右手聲部 (與「基本錄製步驟」中的操作相同)。
- 如要取消錄製待命狀態，請再次按下按鈕 2 [Rec]。

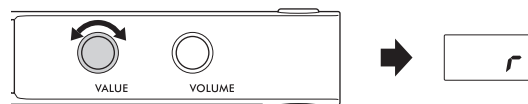

- 4** 彈奏鍵盤，即可開始錄製。

如果想在樂曲開頭錄製一段空白的部分，請按下按鈕 3 [▶/||] (播放 / 暫停) 開始錄製。[▶/||] (播放 / 暫停) 指示燈會隨即亮起，且在錄製期間，顯示幕上會顯示目前的小節數。

須知

在錄製期間或完成錄製後，如果顯示幕上出現「FUL」，代表內部記憶體或 USB 隨身碟的容量已滿，無法儲存全部或部分的資料。建議您先刪除所有不必要的使用者樂曲 (第 35 頁)，確保記憶體容量足夠。

5 完成彈奏之後，請按下 Button 2 [Rec] 或 Button 3 [▶/||] (播放 / 暫停) 停止錄製。

顯示幕上出現連續的破折號，代表系統正在儲存錄製的資料。資料儲存完成後，會出現「End」訊息，接著顯示已錄製樂曲的編號。按下按鈕 3 [▶/||] (播放 / 暫停) 播放錄製的樂曲。

須知

顯示幕上出現連續的破折號時，請絕對不要關閉電源，否則可能會損毀資料，或是損壞內部記憶體或 USB 隨身碟。

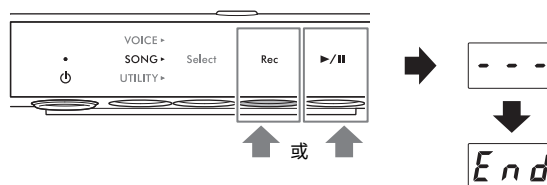

6 錄製第二個聲部。按下按鈕 2 [Rec]，再次進入錄製待命狀態。

[Rec] 指示燈會亮起紅燈，且 [▶/||] (播放 / 暫停) 指示燈會開始閃爍。

註

如要取消錄製待命狀態，請再次按下按鈕 2 [Rec]。

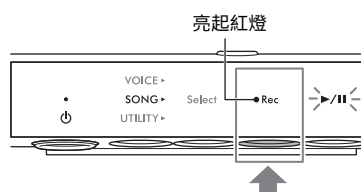

7 按住按鈕 1 [Select] 兩秒鐘，在顯示幕上叫出錄製聲部。



8 旋轉 [VALUE] 控制項，選擇要錄製的聲部。

如果所選聲部包含已錄製的資料，顯示幕上「L」或「r」右側的一個小點會亮起。

須知

當所選聲部包含資料時，請留意錄製新的資料將會覆寫先前錄製的資料。

註

如要取消錄製，請再次按下按鈕 2 [Rec]。

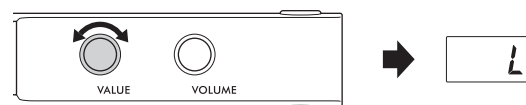

當聲部包含資料時：

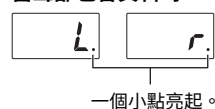

9 彈奏鍵盤，即可開始錄製。

如果想要開始播放先前錄製的聲部，請按下按鈕 3 [▶/||] (播放 / 暫停) 開始錄製。[▶/||] (播放 / 暫停) 指示燈會隨即亮起，且在錄製期間，顯示幕上會顯示目前的小節數。

須知

在錄製期間或完成錄製後，如果顯示幕上出現「FUL」，代表內部記憶體或 USB 隨身碟的容量已滿，無法儲存全部或部分的資料。建議您先刪除所有不必要的使用者樂曲 (第 35 頁)，確保記憶體容量足夠。

10

完成彈奏之後，請按下 Button 2 [Rec] 或 Button 3 [▶/||] (播放 / 暫停) 停止錄製。

顯示幕上出現連續的破折號，代表系統正在儲存錄製的資料。資料儲存完成後，會出現「End」訊息，接著顯示已錄製樂曲的編號。按下按鈕 3 [▶/||] (播放 / 暫停) 播放錄製的樂曲。

須知

顯示幕上出現連續的破折號時，請絕對不要關閉電源，否則可能會損毀資料，或是損壞內部記憶體或 USB 隨身碟。

註

如要重新錄製任何一個先前錄好的聲部，請從上一頁的步驟 6 開始重複執行相同的程序。進行至步驟 8 時，請務必選取需要重新錄製的聲部。

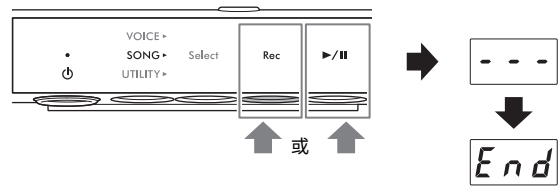

管理使用者樂曲檔案

TA3 TC3 SH3 SC3

您可以將儲存在內部記憶體中的使用者樂曲複製到 USB 隨身碟。此外，您也可以刪除內部記憶體或 USB 隨身碟中的使用者樂曲。使用 USB 隨身碟之前，請務必閱讀第 55 頁的「連接 USB 裝置」。

註

您無法在錄製、播放或暫停樂曲期間，開始執行這些操作。請務必先停止播放樂曲。

將內部記憶體中的使用者樂曲複製到 USB 隨身碟

您可以將內部記憶體中的使用者樂曲複製到相連的 USB 隨身碟。建議您將重要的樂曲資料複製到 USB 隨身碟。複製的樂曲會以 SMF 格式 0 儲存至 USB 隨身碟的「USER FILES」資料夾中，且檔案會自動命名為「USERSONG**.MID」（**：數字）。

註

您無法複製音色示範樂曲和預設樂曲。

1 將 USB 隨身碟連接至 [USB TO DEVICE] 端子。

2 按下選單按鈕數次，直到 [SONG] 指示燈亮起橘燈。

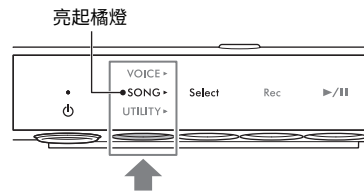

3 按下按鈕 1 [Select] 選擇樂曲類別「U.」（使用者樂曲）。

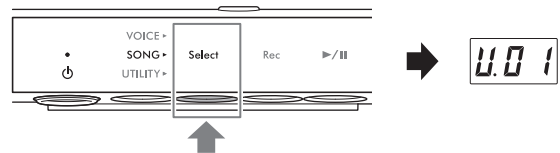

4 旋轉 [VALUE] 控制項，選擇要複製的樂曲編號 (U.01-U.10)。



5 按下選單按鈕數次，直到 [UTILITY] 指示燈亮起橘燈。

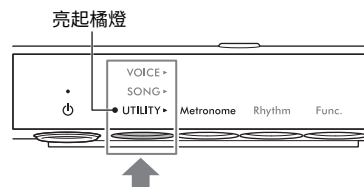

- 6** 按下按鈕 3 [Func.]，在顯示幕上叫出功能編號。

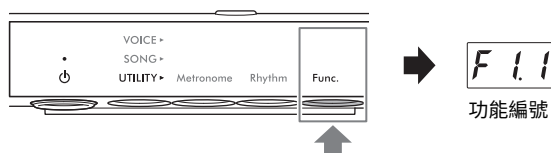

- 7** 旋轉 [VALUE] 控制項，選擇「F5.4」（複製使用者樂曲）。

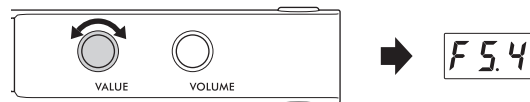

- 8** 按下按鈕 3 [Func.]，在顯示幕上叫出「SAV」。

系統會自動選擇 USB 隨身碟中不含資料的最小 MIDI 樂曲編號做為複製目標位置，並會在顯示幕上顯示該編號。

註

- 如要取消複製操作，請在顯示樂曲編號時，按下按鈕 3 以外的任何按鈕。
- 如果 USB 隨身碟中沒有尚未使用的 MIDI 樂曲編號，顯示幕上會出現「FUL」，且複製操作將無法完成。刪除所有不需要的使用者樂曲（請參閱下方說明），然後再次執行複製操作。

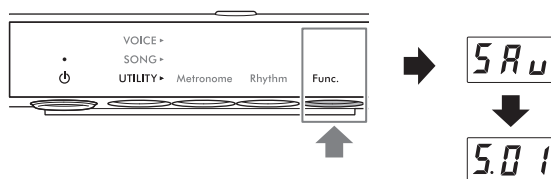

- 9** 再次按下按鈕 3 [Func.] 開始複製。
顯示幕上會出現連續的破折號，代表正在進行複製操作。此項作業完成時，顯示幕上會顯示「End」。

須知

顯示幕上出現連續的破折號時，請絕對不要關閉電源，否則可能會損毀資料，或是損壞內部記憶體或 USB 隨身碟。

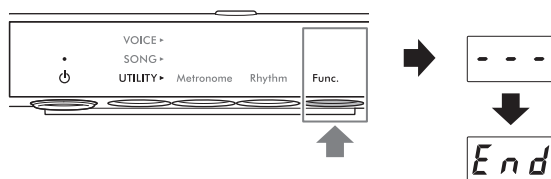

刪除使用者樂曲

您可以刪除儲存在記憶體或 USB 隨身碟中的使用者樂曲。

註

您無法刪除使用者樂曲以外的樂曲。

- 1** (僅適用於刪除 USB 隨身碟中的樂曲時)
將 USB 隨身碟連接至 [USB TO DEVICE] 端子。

- 2** 按下選單按鈕數次，直到 [SONG] 指示燈亮起橘燈。

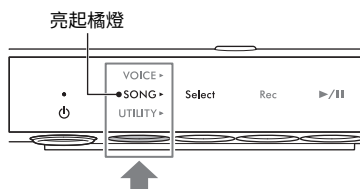

3 按下按鈕 1 [Select]，選擇要刪除的樂曲類別。

- U. (U.01-U.10)：內部記憶體中的使用者樂曲 (MIDI)
- S. (S.00-S.99)：USB 隨身碟中的使用者樂曲 (MIDI)
- A. (A.00-A.99)：USB 隨身碟中的使用者樂曲 (音訊)

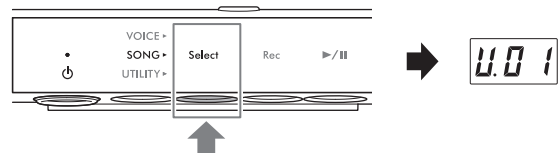

4 旋轉 [VALUE] 控制項，選擇要刪除的樂曲編號。

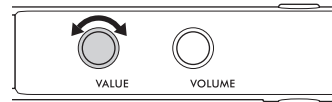

5 按下選單按鈕數次，直到 [UTILITY] 指示燈亮起橘燈。

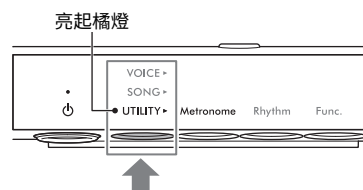

6 按下按鈕 3 [Func.]，在顯示幕上叫出功能編號。

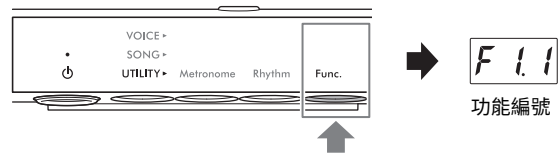

7 旋轉 [VALUE] 控制項，選擇「F5.5」(刪除使用者樂曲)。



8 按下按鈕 3 [Func.]，在顯示幕上叫出「dEL」。

顯示幕上將隨即出現「ny」。

註

如要取消刪除操作，請在顯示「ny」時，按下按鈕 3 [Func.] 以外的任何按鈕。

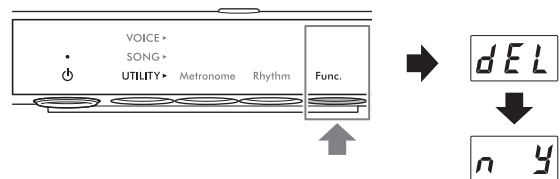

9 再次按下按鈕 3 [Func.] 開始刪除。 顯示幕上出現連續的破折號，代表系統正在進行刪除操作。此項作業完成時，顯示幕上會顯示「End」。

須知

顯示幕上出現連續的破折號時，請絕對不要關閉電源，否則可能會損毀資料，或是損壞內部記憶體或 USB 隨身碟。

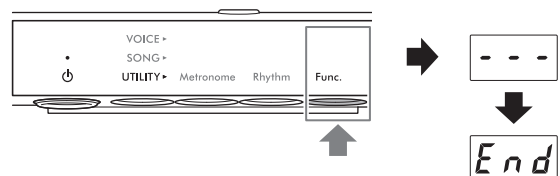

為樂曲檔案名稱設定適當的字元代碼

TA3 TC3 SH3 SC3

如果無法叫出相連 USB 隨身碟中的樂曲，您可能需要透過以下兩種設定，選擇與檔案 / 資料夾名稱相容的字元代碼。預設設定為「Int.」。

- **Int (國際)**：用於播放使用西歐字元 (包括變音符號) 命名的樂曲。
- **JA (日文)**：用於播放使用日文字元和字母 (不含變音符號) 命名的樂曲。

• 若要設定為「JA」

按住選單按鈕和按鈕 2 不放，並同時按下 [⏻] (待機/開機) 開關啟動電源。「JA」會出現在顯示幕上。

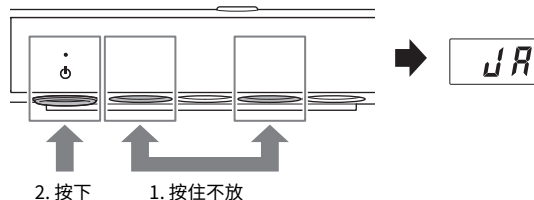

• 若要設定為「Int」

按住按鈕 2 不放，並同時按下 [⏻] (待機/開機) 開關啟動電源。「Int」會出現在顯示幕上。

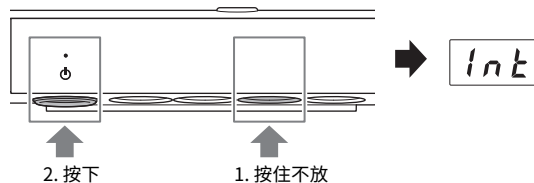

註

即使關閉電源，系統仍會保留這項設定。

您可根據下列 Utility (便利功能) 操作步驟，使用節拍器、播放節奏，並進行其他重要且方便的樂器設定。

使用節拍器

TA3 TC3 SH3 SC3

節拍器可幫助您以正確的速度練琴，或是藉由聆聽節拍器來確認樂曲的實際拍速。

註

(僅限 TA3/TC3) 在疊加模式 (第 21 頁) 下，您可以將音色設為「---」(第 22 頁)，這樣就可以只使用鋼琴原音跟著節拍器一起演奏。

開啟/關閉節拍器

- 1 按下選單按鈕數次，直到 [UTILITY] 指示燈亮起橘燈。

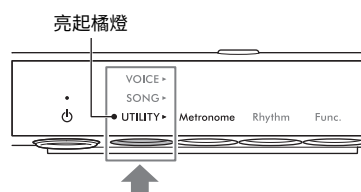

- 2 如果 [Metronome] 指示燈未亮起橘燈，請按下按鈕 1。

顯示幕上會顯示目前的速度。

註

如果 [Metronome] 指示燈已亮起橘燈，則此時按下按鈕 1 即可啟動節拍器。

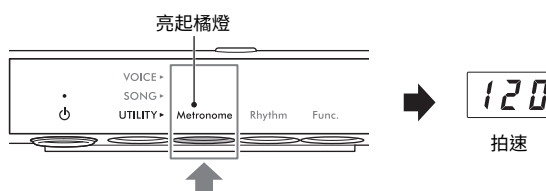

- 3 按下按鈕 1 [Metronome] 啟動節拍器。當節拍器響起時，顯示幕右下方的小點會隨著目前的拍速閃爍。即使變更選單 (VOICE/SONG/UTILITY)，只要節拍器仍在播放，小點就會持續閃爍。

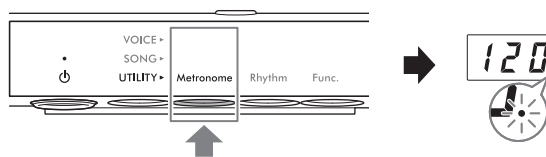

- 4 如要停止節拍器，請在 [Metronome] 指示燈亮起橘燈時，按下按鈕 1 [Metronome]。

調整拍速

節拍器速度可設為每分鐘 5 到 500 拍。在樂曲播放 (第 27 頁) 期間，您可按照下列操作，調整 MIDI 或音訊樂曲的速度。

註

- 播放 MIDI 樂曲時，節拍器會按照樂曲的速度和拍號播放。
- 若在播放音訊樂曲時執行此操作，將只會變更樂曲的播放速度，而不會改變節拍器的速度。

1 在 UTILITY 中按下 Button 1 [Metronome]，在顯示幕上顯示目前的速度。

2 旋轉 [VALUE] 控制項，以調整速度。
按下 [VALUE] 控制項，可恢復預設設定 (120)。

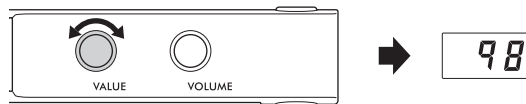

選擇拍號 (拍數)

1 在 UTILITY 中按下按鈕 1 [Metronome]，讓指示燈亮起橘燈。

2 按住按鈕 1 [Metronome] 三秒鐘，在顯示幕上叫出拍數設定值。

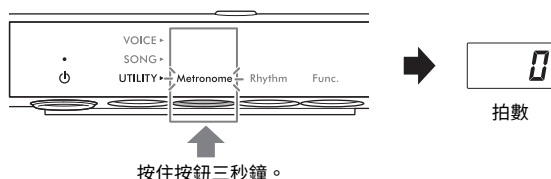

3 旋轉 [VALUE] 控制項，以選擇拍數。
拍數選項包括 0 和 2-6。選取 0 以外的值時，第一拍皆會加上鈴聲，以強調這是一個小節的開頭。按下 [VALUE] 控制項，可恢復預設設定 (0；不強調第 1 拍)。
按下按鈕 1 [Metronome] 會顯示速度值。

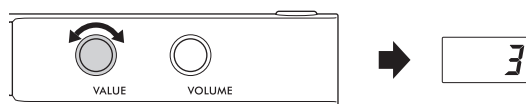

註

本樂器上的一拍等於一個四分音符。彈奏以非四分音符為單位的樂曲時，請視情況變更設定 (例如彈奏 3/2 拍號的樂曲時，請將拍數設為 6)。

調整節拍器音量

註

調整節拍器音量時，節奏音量 (第 43 頁) 也會隨之改變。音量也可以在功能 F6.1 (第 50 頁) 中設定。

1 在 UTILITY 中按下按鈕 1 [Metronome]，讓指示燈亮起橘燈。

2 按住 Button 1 [Metronome] 不放，並同時旋轉 [VALUE] 控制項，即可調整節拍器音量。

音量調整範圍為 1-20。按下 [VALUE] 控制項，可恢復預設設定 (15)。

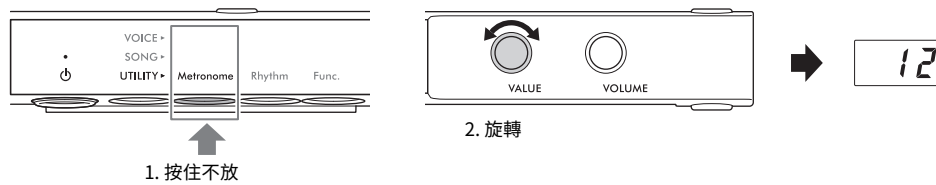

跟著節奏彈琴

TA3 TC3 SH3 SC3

本樂器提供多種樂風的節奏型態（鼓加上貝斯的伴奏組合），可讓您一面播放動感的節奏，一面彈奏鋼琴。如需可用節奏的相關資訊，請參閱第 42 頁的「節奏列表」。

播放節奏

- 1 按下選單按鈕數次，直到 [UTILITY] 指示燈亮起橘燈。

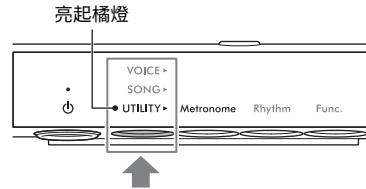

- 2 如果 [Rhythm] 指示燈未亮起橘燈，請按下按鈕 2。

目前選擇的節奏編號會出現在顯示幕上。

註

如果 [Rhythm] 指示燈已亮起橘燈，則此時按下按鈕 2 即可開始播放節奏。如要停止播放節奏，請再按一次按鈕 2 [Rhythm]。

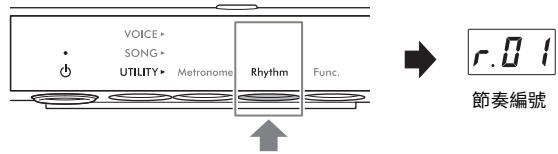

- 3 旋轉 [VALUE] 控制項，選擇所需的節奏。

註

播放或錄製樂曲時不能變更節奏。



- 4 按 Button 2 [Rhythm] 開始播放節奏。播放節奏期間，顯示幕右下角的小點會隨目前的拍速閃爍。即使變更選單 (VOICE/SONG/UTILITY)，只要節奏仍在播放，小點就會持續閃爍。

註

- Intro (前奏) 和 Ending (尾奏) 部分會在節奏的開頭和結尾播放，讓伴奏的編曲更加豐富。您可以在功能 F6.2 或 F6.3 (第 50 頁) 中開啟或關閉前奏和尾奏。
- 當 Synchro Start (同步啟動) 設定為開啟時，[Rhythm] 指示燈會閃爍，代表節奏播放處於待命狀態。按下任何一個琴鍵，即可開始播放節奏。Synchro Start (同步啟動) 功能可以在功能 F6.5 (第 51 頁) 中開啟/關閉。

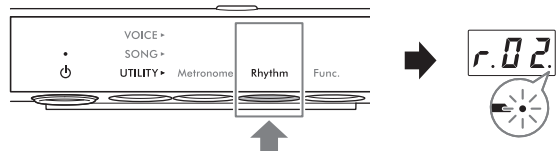

5 跟著節奏彈琴。

在您彈奏期間，本樂器會根據您演奏的和弦，自動建立合適的貝斯伴奏樂句。如果不想聽到貝斯伴奏，可以在功能 F6.4 (第 50 頁) 中將其關閉 (或根據需要開啟)。

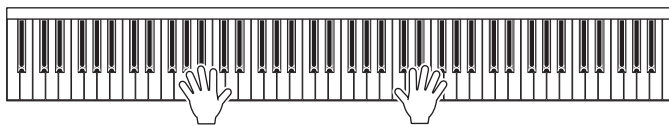

註

某些編曲可能不適合搭配使用此功能。

6 如要停止播放節奏，請在 [Rhythm] 指示燈亮起橘燈時，按下按鈕 2 [Rhythm]。

節奏列表

TA3 TC3 SH3 SC3

顯示幕	節奏名稱	顯示幕	節奏名稱
r.01	8 Beat (8 拍)	r.11	Swing (搖擺)
r.02	16 Beat (16 拍)	r.12	Jazz Waltz (爵士華爾茲)
r.03	Shuffle 1 (滑步舞 1)	r.13	Samba (森巴)
r.04	Shuffle 2 (滑步舞 2)	r.14	Bossa Nova (巴薩諾瓦)
r.05	Shuffle 3 (滑步舞 3)	r.15	Rumba (倫巴)
r.06	Gospel (福音)	r.16	Salsa (騷沙)
r.07	8 Beat Ballad (8 拍抒情)	r.17	Kids Pop (兒童流行樂曲)
r.08	6/8 Slow Rock (6/8 拍搖滾情歌)	r.18	6/8 March (6/8 拍進行曲)
r.09	Fast Jazz (快爵士樂)	r.19	Christmas Swing (聖誕搖擺)
r.10	Slow Jazz (慢爵士樂)	r.20	Christmas 3/4 (3/4 拍聖誕音樂)

調整節奏音量

註

調整節奏音量時，節拍器的音量 (第 40 頁) 也會隨之改變。音量也可以在功能 F6.1 (第 50 頁) 中設定。

1 在 UTILITY 中按下按鈕 2 [Rhythm]，讓指示燈亮起橘燈。

2 按住 Button 2 [Rhythm] 不放，並同時旋轉 [VALUE] 控制項，即可調整節奏音量。音量調整範圍為 1-20。按下 [VALUE] 控制項，可恢復預設設定 (15)。

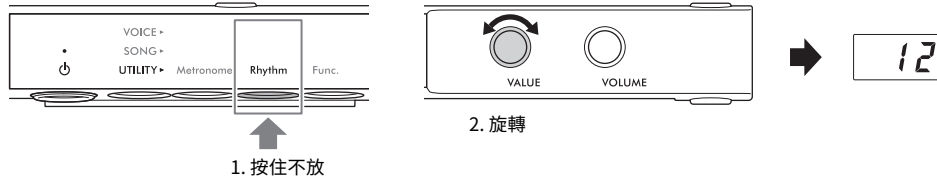

使用各種功能參數進行自訂

TA3 TC3 SH3 SC3

您可以調整樂器的音調、調整節拍器的音量，並設定其他各項方便的 Function (功能) 參數，以符合您的個人 / 演奏偏好。如需可用功能的相關資訊，請參閱第 45 頁的「功能列表」。

基本功能設定操作

- 1 按下選單按鈕數次，直到 [UTILITY] 指示燈亮起橘燈。

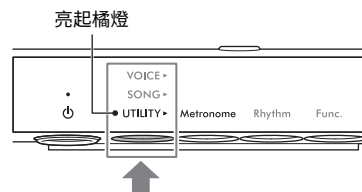

- 2 按下按鈕 3 [Func.]，在顯示幕上叫出功能編號。

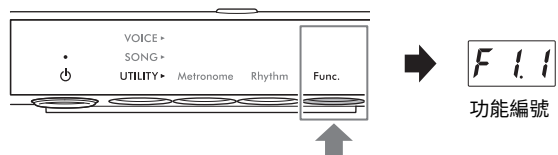

- 3 旋轉 [VALUE] 控制項，選擇所需的機能編號。



- 4 按下按鈕 3 [Func.] 顯示參數值。

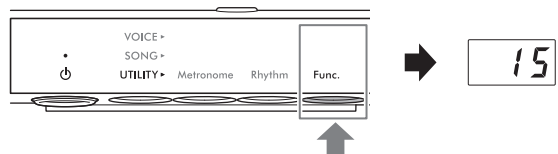

- 5 旋轉 [VALUE] 控制項，以變更參數值。
按下 [VALUE] 控制項，可恢復預設值。
如要繼續設定其他功能，請重複上述步驟 2 以後的操作。如要退出功能設定，請按下按鈕 3 以外的任何按鈕。

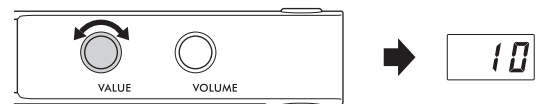

功能列表

功能 (Functions) 又可分為以下類別。

- 殘響設定：F1.1–F1.3 (請參閱下表)
- 音色效果設定：F2.1–F2.9 (第 46 頁)
- 演奏設定：F3.1–F3.6 (第 47 頁)
- 聲音設定：F4.1–F4.9 (第 49 頁)
- 樂曲設定：F5.1–F5.6 (第 50 頁)
- 節拍器 / 節奏設定：F6.1–F6.5 (第 50 頁)
- 整體設定：F7.1–F8.5 (第 51 頁)

■ 殘響設定

功能編號	說明		設定範圍	預設設定
F 1 1	Reverb On/Off (殘響開/關)	此功能會為演奏鍵盤和播放樂曲時發出的聲音加上殘響。開啟此功能，就能模擬音樂廳等場合的殘響，讓您有宛如置身演出現場的感受。 註 (僅限 TA3/TC3) 當 [TA] 指示燈亮起時 (亦即在 TransAcoustic 模式或疊加模式下)，殘響會自動關閉。如果 [TA] 指示燈亮起，即使將備份音色設定 (F7.3) 功能設為開啟，也不會備份殘響開 / 關設定 (F1.1)。	On/OFF (開啟/關閉)	On (開啟)
F 1 2	Reverb Depth (殘響深度)	調整殘響深度。當上述殘響 (F1.1) 設為 OFF，且顯示幕顯示破折號時，無法設定此功能。	1-20	因音色而異
F 1 3	Reverb Type (殘響類型)	選擇殘響類型。當上述殘響 (F1.1) 設為 OFF，且顯示幕顯示破折號時，無法設定此功能。 註 播放外部樂曲 (第 24 頁) 或接收 MIDI 資料 (從電腦或 MIDI 裝置；第 63、64 頁) 時，顯示幕可能會顯示破折號。這表示資料使用了本樂器未提供的殘響類型。	(請參閱左欄)	因音色而異
	OFF	Off (關閉)	不套用效果。	
	r.HL	Recital Hall (演奏廳)	模擬適合舉辦鋼琴獨奏音樂會的中型演奏廳特有的清晰殘響。	
	c.HL	Concert Hall (音樂廳)	模擬適合公開舉辦交響樂演奏會的大型音樂廳特有的明亮殘響。	
	Chn	Chamber (房間)	模擬適合演奏室內樂的小型房間特有的優雅殘響。	
	Cat	Cathedral (大教堂)	模擬高天花板石砌大教堂特有的肅穆殘響。	
	CLb	Club (俱樂部)	模擬爵士俱樂部或小型酒吧特有的熱鬧殘響。	
	PLt	Plate (金屬板)	模擬錄音室內使用的舊式殘響裝置特有的清亮聲音。	

■ 音色效果設定

如需標有星號 (*) 的術語說明，請參閱第 53 頁的「詞彙表」。

註

在 TA3 和 TC3 上，F2.1–F2.6 效果僅在接上耳機時才會發揮作用。

功能編號	說明		設定範圍	預設設定
F2.1	VRM On/Off (VRM 開/關)	開啟/關閉 VRM (虛擬共鳴建模) 效果*。設定為開啟時，VRM 效果只會套用於鋼琴音色 (PF.1–PF.5)。VRM 產生的 Damper Resonance (延音踏板共鳴)、Damper Noise (延音踏板雜音)、String Resonance (琴弦共鳴)、Duplex Scale Resonance (雙倍音階共鳴) 和 Body Resonance (琴體共鳴) 可分別在 F2.2–F2.6 中調整。	On/OFF (開啟/關閉)	On (開啟)
F2.2	Damper Resonance (延音踏板共鳴)	決定踩下延音踏板時，由 VRM 產生的共鳴效果的深度。只有在 VRM (F2.1) 設定為開啟，並選擇了其中一種鋼琴音色 (PF.1–PF.5) 時，此參數才會發揮作用。	0–10	5
F2.3	Damper Noise (延音踏板雜音)	開啟/關閉 VRM 效果產生的延音踏板雜音*。只有在 VRM (F2.1) 設定為開啟，並選擇了其中一種鋼琴音色 (PF.1–PF.5) 時，此參數才會發揮作用。當延音踏板共鳴 (F2.2) 設為 0 時，此效果將會停用。	On/OFF (開啟/關閉)	On (開啟)
F2.4	String Resonance (琴弦共鳴)	決定按下琴鍵時，當時套用的 VRM 所產生的琴弦共鳴效果的深度。只有在 VRM (F2.1) 設定為開啟，並選擇了其中一種鋼琴音色 (PF.1–PF.5) 時，此參數才會發揮作用。	0–10	5
F2.5	Duplex Scale Resonance (雙倍音階共鳴)	調整 VRM 中雙倍音階* 共鳴效果的共振。只有在 VRM (F2.1) 設定為開啟，並選擇了其中一種鋼琴音色 (PF.1–PF.5) 時，此參數才會發揮作用。	0–10	5
F2.6	Body Resonance (琴體共鳴)	決定琴體共鳴效果的深度；此種效果會模擬琴體本身 (即響板、側面和支架等部位) 的共鳴。只有在 VRM (F2.1) 設定為開啟，並選擇了其中一種鋼琴音色 (PF.1–PF.5) 時，此參數才會發揮作用。	0–10	5
F2.7	Grand Expression Modeling (平台鋼琴表情建模)	選擇 Grand Expression Modeling* 效果的類型。當此功能設為 Dynamic (動態) 時，您可以透過改變演奏力度或觸鍵，控制演奏和琴音中極其細微的差異。當此功能設為 Static (靜態) 時，細節的部分通常會採用固定設定。Grand Expression Modeling 只會對「CFX Grand」和「Bösendorfer」音色產生作用。	dYn (動態)/ Stc (靜態)	dYn (動態)
F2.8	Pan (聲像)	針對鍵盤演奏出來的音色，調整其立體聲聲像位置。	L64 (最左邊) -C (中間) - r63 (最右邊)	因音色而異
F2.9	Keyboard Transpose (鍵盤移調)	以半音為單位，上下移動整個鍵盤的音高，以方便您演奏困難的調號，並輕鬆符合演唱者或其他樂器的音域。舉例來說，如果將此參數設為「5」，則彈奏 C 鍵會產生音高 F。如此一來，您就能用彈奏 C 大調的方式，彈奏出 F 大調的樂曲。 註 系統在傳送鍵盤演奏資料時，將會傳送移調後的音符編號；然而，從外部 MIDI 裝置或電腦收到的 MIDI 音符編號，將不會因此處的移調設定而受到影響。	-12-0-+12	0

■ 演奏設定

功能編號	說明		設定範圍	預設設定	
F31	Half Pedal Point (半踏板點)	您可以使用半踏板功能發揮半延音踏板技巧，也就是將延音踏板踩在介於最低和最高之間的某個位置。在這樣的半延音狀態下 (就真正的鋼琴而言)，制音氈只會讓琴弦「半」靜音。此參數用於決定您必須將右踏板踩得多深，才會套用半踏板效果。數值越大，就必須將踏板踩得越深，才會套用半踏板效果。	-2-0-+4	0	
F32	Touch Sensitivity (觸鍵靈敏度)	決定琴音對彈奏力道的回應靈敏度。	(請參閱左欄)	0 (中)	
		-2 (弱)			即使彈奏力道弱，仍會發出相對較高的音量。
		-1 (弱/中)			使用中等力道彈奏，就能發出高音量。
		0 (中)			標準觸鍵靈敏度
		1 (中/強)			需要用中等以上的力道彈奏，才能發出高音量。
		2 (強)			需要用力彈奏，才能發出高音量。
		OFF (固定)			無論用多大力道彈奏，都會發出相同的音量。您可以在 F3.3 中設定按鍵速度 (或音量)。
F33	Fixed Velocity (固定速度)	在觸鍵靈敏度設為「OFF」(固定) 時，決定用於發出聲音的按鍵速度。	1-127	64	
F34	Master Tune (主音調)	以 0.2 Hz 為單位，微調整部樂器的音高。如此一來，您就能準確地調整鍵盤音高，使其符合其他樂器的音高，或是音樂播放器等裝置上的音樂。 註 顯示幕所顯示的數值省略了百位數 (例如，「40.2」代表 440.2 Hz)。	414.8-466.8 (Hz)	440.0 (Hz)	

功能編號	說明		設定範圍	預設設定	
F 35	音階類型 (音律)	現代的原音鋼琴幾乎清一色使用平均律來調音。本樂器同樣使用平均律，但您可以針對特定的歷史時期或音樂類型，選用多種音階當中的其中一種，以自訂的調音法進行彈奏。	(請參閱左欄)	1 (平均律)	
		1 (Equal) (平均律)			將一個八度平均分成十二等分，所有半音之間的音距皆相等。這是當今音樂最常使用的調音方法。
		2 (Pure Major) (純律大調)			這種調音法保留了各種音階的純數學音程，特別是三和弦 (根音、第三音、第五音)。人聲合唱 (例如合唱團和無伴奏合唱) 最能呈現這種調音法。
		3 (Pure Minor) (純律小調)			
		4 (Pythagorean) (畢氏)			此音階是由著名的希臘哲學家所發明，由一連串的完全五度組成，最後收合為單一八度。這種調音法的三度有些不太穩定，但四度和五度對某些旋律線而言十分合適且優美。
		5 (Mean-Tone) (中庸全音律)			此音階是為了改良畢氏音階而發明的，旨在讓大三度音程更加「和諧」，並盛行於 16 到 18 世紀之間。韓德爾等人皆採用這種音階。
		6 (Werckmeister)			此複合音階整合了 Werckmeister 與 Kirnberger 的系統，而後兩者本身已經是中庸全音律和畢氏音階的改良版本。此音階的主要特色在於，每個調都有自己獨一無二的個性。此音階盛行於巴哈與貝多芬的年代，即使到了今日，人們在使用大鍵琴表演該時期的音樂時，仍經常使用此種音階。
7 (Kirnberger)					
F 36	Base Note (底音)	採用「Equal Temperament」(平均律) 以外的上述其他音階時，您必須為所選音階設定底音。變更底音時，鍵盤的音高會移調，但音符間仍維持原本的相對音高關係。 <div style="display: flex; justify-content: space-around; align-items: center;"> <div style="border: 1px solid black; padding: 2px 5px; text-align: center;">C#</div> <div style="border: 1px solid black; padding: 2px 5px; text-align: center;">Eb</div> </div> 在顯示幕中，升記號音符後面會顯示上橫線，降記號音符後面會顯示底橫線。	C、C#、D、Eb、E、F、F#、G、Ab、A、Bb、B	C	

■ 聲音設定

功能編號	說明		設定範圍	預設設定
F41	Binaural On/Off (雙耳取樣開/關)	開啟或關閉雙耳取樣 (或耳機立體聲優化) 功能 (第 19 頁)。開啟此功能並選擇鋼琴音色 (PF1–PF5) 時，本樂器的聲音會變成雙耳取樣或經過耳機立體聲優化的聲音，讓您即使透過頭戴式耳機聆聽，仍能享受逼真自然的鋼琴音色。 註 此功能只有在連接頭戴式耳機時，才會發揮作用。	On/OFF (開啟/關閉)	On (開啟)
F42	Brilliance (明亮度)	調整整部鍵盤聲音的音色亮度，從圓潤到明亮。	–2 (圓潤) –0 (正常) +2 (明亮)	0 (正常)
F43	IAC On/Off (IAC 開/關)	IAC 是一項可自動依照樂器的音量，調整並控制音質的功能。如此一來，即使音量偏低時，仍能清楚聽見低音和高音。	On/OFF (開啟/關閉)	On (開啟)
F44	IAC Depth (IAC 深度)	決定 IAC 的深度。數值越高，低頻/高頻的聲音在低音量下越清楚。	–3–0–+3	0
F45	Audio EQ (音訊 EQ 等化器) TA3 TC3 SH3 SC3	決定是否要將最佳 EQ (或等化器) 設定套用至來自外部裝置 (如電腦或智慧型裝置) 的輸入音訊。當此功能設定為開啟時，來自外部裝置的輸入音訊會先經過優化，然後才會在本樂器上播放。建議您在將輸入音訊輸出至外部裝置，並同時演奏本樂器時，將此功能關閉。 註 這裡的「輸入音訊」一詞是指透過 [AUX IN] 插孔、[USB TO HOST] 端子、無線區域網路或 Bluetooth，將本樂器連接至電腦或智慧型裝置等外部裝置時，從此類裝置傳送至本樂器的音訊資料。如需有關連接外部裝置的資訊，請參閱第 5 章 (第 55 頁)。	On/OFF (開啟/關閉)	On (開啟)
F46	TransAcoustic Resonance Adjustment (TransAcoustic 共鳴調整) TA3 TC3 SH3 SC3	在 TransAcoustic 或疊加模式下彈奏時將共鳴最佳化，如此一來即使蓋上 (或打開) 琴蓋，仍能發出自然逼真的共鳴聲。打開琴蓋時，請設為「OPn」，蓋上琴蓋時則設為「CLS」。	OPn (打開)/ CLS (蓋上)	直立式鋼琴： CLS；平台鋼琴： OPn
F47	TransAcoustic Tone Control (TransAcoustic 音調控制) TA3 TC3 SH3 SC3	在 TransAcoustic 或疊加模式下彈奏時，調整響板在低 (F4.7)、中 (F4.8) 或高 (F4.9) 頻率範圍內的音調。	–12–0–+12	0
F48				
F49				

■ 樂曲設定

功能編號	說明		設定範圍	預設設定
F5.1	MIDI Song/ Keyboard Volume Balance (MIDI 樂 曲/鍵盤音量平衡)	調整鍵盤演奏與 MIDI 樂曲播放之間的音量平衡。數值越高，樂曲播放的音量越小；數值越低，鍵盤演奏的音量越小。若要調整與音訊樂曲之間的平衡，請在 F5.3 中調整音訊樂曲音量。 註 某些 PianoSoft 樂曲有自己的音量平衡設定。這些設定的優先順位高於此處的平衡設定。	-64-0-+64	0
F5.2	Song Transpose (樂曲移調)	以半音為單位，向上或向下移動 MIDI 或音訊樂曲的音高。舉例來說，如果將此參數設為「5」，則彈奏 C 鍵會產生音高 F。如此一來，您就能用彈奏 C 大調的方式，彈奏出 F 大調的樂曲。 註 • 從外部 MIDI 裝置或電腦收到的 MIDI 音符編號，不會因此處的移調設定而受到影響。 • 對音訊樂曲套用移調，可能會改變其聲音特性。	-12-0-+12	0
F5.3	Audio Song Volume (音訊樂曲 音量)	調整音訊樂曲播放的音量。	1-20	16
F5.4	Copying User Songs (複製使用 者樂曲)	將內部記憶體中儲存的使用者樂曲複製到相連的 USB 隨身碟。詳情請參閱第 34 頁。	—	—
F5.5	Deleting User Songs (刪除使用 者樂曲)	刪除內部記憶體或相連 USB 隨身碟中的使用者樂曲。詳情請參閱第 35 頁。	—	—
F5.6	格式化 USB 隨身碟	格式化或初始化 USB 隨身碟。詳情請參閱第 56 頁。 須知 執行格式化操作，將會刪除 USB 隨身碟中儲存的所有資料。請將重要資料儲存至電腦或其他儲存裝置。	—	—

■ 節拍器/節奏設定

功能編號	說明		設定範圍	預設設定
F6.1	Metronome/ Rhythm Volume (節拍器/節奏音量)	同時調整節拍器和節奏的音量。	1-20	15
F6.2	Rhythm Intro (節奏前奏)	決定在節奏型態開始前，是否要先播放 (On) 還是不播放 (OFF) 前奏。 註 即使將此參數設為「On」，如果您在樂曲播放期間啟動節奏，仍不會播放前奏。	On/OFF (開啟/關閉)	On (開啟)
F6.3	Rhythm Ending (節奏尾奏)	決定在節奏型態結束前，是否要先播放 (On) 還是不播放 (OFF) 尾奏。	On/OFF (開啟/關閉)	On (開啟)
F6.4	Rhythm Bass (節奏貝斯)	決定開啟或關閉節奏中的自動貝斯伴奏。	On/OFF (開啟/關閉)	On (開啟)

功能編號	說明		設定範圍	預設設定
F65	Rhythm Synchro Start (節奏同步啟動)	<p>決定節奏播放的開始方式。</p> <ul style="list-style-type: none"> On (開啟)：按下鍵盤上的任意琴鍵，就會開始播放節奏。在 Utility 中按下按鈕 2 [Rhythm] (第 41 頁的步驟 4)，[Rhythm] 指示燈即會開始閃爍，代表節奏播放已進入待命狀態。此時按下任何一個琴鍵，就會開始播放節奏。 OFF (關閉)：在 UTILITY 中按下按鈕 2 [Rhythm]，開始播放節奏 (第 41 頁的步驟 4)。 	On/OFF (開啟/關閉)	OFF (關閉)

■ 整體設定

功能編號	說明		設定範圍	預設設定
F71	MIDI Transmit Channel (MIDI 傳輸通道)	決定將鍵盤演奏的 MIDI 資料傳輸至外部 MIDI 裝置時，所使用的 MIDI 通道。將此參數設為「OFF」時，不會傳輸 MIDI 資料。	1-16、OFF (關閉)	1
F72	Local Control (本機控制)	<p>決定鍵盤上彈奏的聲音是否由本樂器的音源器產生。</p> <ul style="list-style-type: none"> On (開啟)：將鍵盤演奏資料傳輸至本樂器的內部音源器，並產生聲音。 OFF (關閉)：將鍵盤演奏資料不會傳輸至本樂器的內部音源器。也就是說，即使彈奏鍵盤，本樂器也不會發出聲音。然而，鍵盤資料可透過 MIDI 傳輸至相連的外部 MIDI 裝置，由該裝置來產生聲音。 	On/OFF (開啟/關閉)	On (開啟)
F73	Backup (Voice) (備份 (音色))	<p>決定是否備份下列音色相關設定 (即使關閉電源，仍會保留這些設定)。如要備份設定，請將此參數設為 On。</p> <ul style="list-style-type: none"> 目前的音色 殘響設定 (F1.1-F1.3) 音色效果設定 (F2.1-F2.8) 	On/OFF (開啟/關閉)	OFF (關閉)
F74	Backup (Others) (備份 (其他))	<p>決定是否備份下列演奏相關設定 (即使關閉電源，仍會保留這些設定)。如要備份設定，請將此參數設為 On。</p> <ul style="list-style-type: none"> 演奏設定 (F3.1-F3.6) 聲音設定 (F4.1-F4.7) 樂曲設定 (F5.1, F5.3) 節奏設定 (F6.1-F6.4) MIDI 設定 (F7.1-F7.2) 	On/OFF (開啟/關閉)	On (開啟)
F75	Bluetooth On/Off (Bluetooth 開/關)	<p>開啟/關閉 Bluetooth 功能。如要與智慧型手機等 Bluetooth 裝置連線，請設定為 On。詳情請參閱第 59 頁。</p> <p>註 視您購買的國家 / 地區而定，本產品可能不支援 Bluetooth 功能。有關本產品是否內建 Bluetooth 功能的資訊，請參閱第 8 頁。</p>	On/OFF (開啟/關閉)	On (開啟)
F76	Bluetooth Pairing (Bluetooth 配對)	在本樂器上註冊 Bluetooth 裝置。請在顯示幕上顯示「F7.6」時，按下按鈕 3 [Func.]，讓本樂器進入配對待命狀態。接著，請在 Bluetooth 裝置上進行設定。如需詳細指示，請參閱第 59 頁。	—	—
F81	Auto Power Off (自動關機)	<p>啟用或停用自動關機功能 (第 16 頁)。</p> <ul style="list-style-type: none"> On (開啟)：如果大約 30 分鐘未操作樂器，電源將會自動關閉。 OFF (關閉)：電源不會自動關閉。如要關閉電源，請按 [⏻] (待機/開機) 開關。 <p>須知 如果樂器正在與其他裝置通訊或播放樂曲，則不會自動關閉電源。請務必在未使用樂器時，按下 [⏻] (待機/開機) 開關將電源關閉。</p>	On/OFF (開啟/關閉)	On (開啟)

功能編號	說明		設定範圍	預設設定
F82	AUX IN Noise Gate (AUX IN 雜音閥門)	此功能可幫助您從透過 [AUX IN] 插孔輸入的聲音中，輕鬆去除不需要的雜音。然而，您想要的聲音也可能因此一併遭到消除，例如柔和的衰減琴音。如要避免此情況發生，請將此功能設為 OFF。	On/OFF (開啟/關閉)	On (開啟)
F83	Audio Loopback	決定是否要將從相連電腦或智慧型裝置 (透過 USB 音訊介面功能 (第 63 頁) 或無線區域網路 (第 62 頁) 連接) 輸入的音訊聲音連同樂器上的演奏一起輸出至電腦或智慧型裝置。如要輸出音訊輸入，請將 Audio Loopback 設為 On。舉例來說，如要將輸入的音訊連同樂器上演奏的聲音一起錄製到電腦或智慧型裝置，請將此功能設為 on。如果只想將樂器上演奏的聲音錄製到電腦或智慧型裝置，請將此功能設為 off。 ⚠ 注意 搭配本樂器使用 DAW (數位音樂工作站) 應用程式時，請將 Audio Loopback 設為 OFF，否則可能會發出極吵雜的聲音 (取決於電腦或應用程式軟體的設定)。 註 • 聲音無法輸出至經由 Bluetooth 或 [AUX IN] 插孔連接的裝置。 • 將此功能設為 On 時，在本樂器上播放音訊樂曲的聲音將會一併輸出至外部裝置，設為 OFF 時則不會輸出。 • 將此功能設為 On 時，在本樂器上錄製音訊時會一併錄下來自外部裝置的輸入音訊；設為 OFF 時則不會錄下來自外部裝置的輸入音訊。	On/OFF (開啟/關閉)	On (開啟)
F84	Version (版本)	在顯示幕上顯示本產品的韌體版本。 (範例) 版本 1.00 	—	—
F85	Startup Mode (開機模式) (僅限未設置靜音桿的平台鋼琴)	決定開啟電源時應啟用靜音模式 (Qt) 或原音模式 (Aco)。	Qt/Aco	Qt

詞彙表

詞彙	說明
Damper Noise (延音踏板雜音)	在原音鋼琴上踩下延音踏板時發出的聲音。根據踩下延音踏板的力度，延音踏板雜音的音調和音量會有所不同。緩慢踩下延音踏板，能讓制音頭從琴弦鬆開時發出較安靜的聲音。用力踩下延音踏板，會讓振動傳遞到琴弦，進而發出較低且較響亮的聲音。
Duplex Scale (雙倍音階)	鋼琴的一種穿弦方法，旨在運用高八度音域中未敲擊的額外琴弦來提升音質。這些琴弦會與原音鋼琴中的其他琴弦產生共振，並與泛音產生共鳴，讓聲音變得更加豐富、明亮且細膩。由於制音器並未接觸這些琴弦，因此即使已將手從鍵盤上移開，這些琴弦仍會繼續發聲。
Grand Expression Modeling (平台鋼琴表情建模)	在實際的原音鋼琴上，當您改變從按下到鬆開琴鍵期間的觸鍵方式時，聲音就會發生細微的變化。舉例來說，若您將琴鍵往下按到底，琴鍵將會碰觸到下方的鍵床 (keybed)，如此產生的雜音將會傳遞至琴弦，讓聲音稍微改變。此外，制音器降回琴弦上使其靜音時所發出的音調，也會隨著您鬆開琴鍵的速度而改變。Grand Expression Modeling 技術能夠重現這些細微的聲音變化，以回應您的觸鍵方式。如此一來，您就能強而有力地彈奏來增加重音，或是輕柔地彈奏來增加共鳴，進而產生極富表現力的琴音。彈奏斷奏時可聽到清脆的音調，緩慢鬆開琴鍵時則可聽到餘音。
VRM (Virtual Resonance Modeling, 虛擬共鳴建模)	使用精密複雜的物理建模技術，模擬在真正的鋼琴上踩下延音踏板、或是在彈奏並按住琴鍵期間，所產生的實際琴弦共鳴聲。當您在真實的原音鋼琴上踩下延音踏板並彈奏一個鍵時，除了按下琴鍵的琴弦會振動以外，其他琴弦和響板也會隨之振動，而且還會繼續影響其他組件，進而創造出豐富明亮、並會一直延續擴散的共鳴。本樂器採用的 VRM (虛擬共鳴建模) 技術運用虛擬樂器 (物理建模) 功能，忠實地重現了琴弦和響板共振的複雜交互作用，能夠產生更接近原音鋼琴的聲音。由於鋼琴會根據鍵盤或踏板當下的狀態，在一瞬間產生即時共鳴，因此只要改變按下琴鍵的時機，以及踩下踏板的時機和深度，就能產生富有表現力的聲音變化。

初始化樂器 (清除備份資料)

TA3 TC3 SH3 SC3

請在按住最高音鍵 (C7) 的同時，按下 [⏻] (待機 / 開機) 開關啟動電源。顯示幕將會顯示「CLr」，而系統將會初始化備份資料 (請參閱下文)。請注意，系統不會清除樂曲檔案、Bluetooth 配對資訊和使用者樂曲的字元代碼。

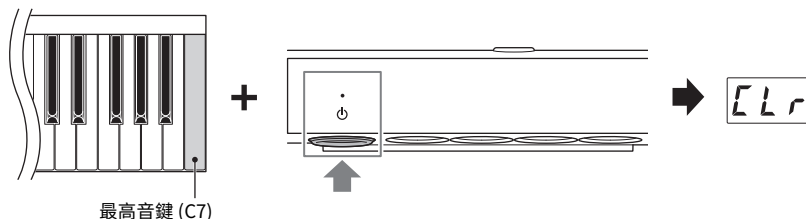

須知

當顯示幕上顯示「CLr」時，請切勿關閉電源，否則可能會刪除使用者樂曲，或損壞內部記憶體。

註

如果本樂器因某些原因而無法使用或發生故障，請關閉電源，然後執行初始化程序，或許就能解決問題。

備份資料

下列設定 (統稱為備份資料) 會自動儲存至本樂器的內部記憶體中。儲存在內部記憶體中的備份資料和使用者樂曲，即使在電源關閉後仍會保留。

- Bluetooth 開 / 關 (功能 F7.5)
- 自動關機設定 (功能 F8.1)
- 平台鋼琴開機模式設定 (功能 F8.5)
- 備份 (音色 / 其他) 設定 (功能 F7.3–F7.4)
- 樂曲檔案的字元代碼 (第 37 頁)
- Bluetooth 配對資訊 (第 59 頁)
- (僅在功能 F7.3 設為 On 時備份) 音色設定 * 詳情請參閱 F7.3 的說明
- (僅在功能 F7.4 設為 On 時備份) 演奏設定 * 詳情請參閱 F7.4 的說明

⚠ 注意

將本樂器連接至其他電子裝置之前，請先關閉所有裝置的電源。此外，在開啟或關閉任何裝置之前，請務必先將所有裝置的音量調至最低(0)，否則可能會導致觸電或裝置損壞，甚至聽力永久受損。

連接 USB 裝置 ([USB TO DEVICE] 端子)

TA3 TC3 SH3 SC3

您可以將 USB 隨身碟或 USB 無線網卡 (需另購) 連接至 [USB TO DEVICE] 端子。您可以在 USB 隨身碟 (第 24 頁) 中儲存資料或叫出當中的資料，也可以透過無線區域網路 (第 62 頁) 將本樂器連接至智慧型裝置。

使用 [USB TO DEVICE] 端子時的注意事項

本樂器內建 [USB TO DEVICE] 端子。將 USB 裝置連接至此端子時，請務必謹慎操作 USB 裝置。請遵照以下重要注意事項。

註

有關操作 USB 裝置的詳細資訊，請參閱 USB 裝置的使用說明書。

■ 相容的 USB 裝置

- USB 隨身碟
- USB 無線網卡 UD-WL01 (需另購；可能不適用於某些地區)

不支援其他 USB 裝置，例如 USB 集線器、電腦鍵盤或滑鼠。

本樂器不一定支援所有市售 USB 裝置。Yamaha 不保證本樂器一定能與您購買的 USB 裝置搭配運作。購買與本樂器搭配使用的 USB 裝置之前，請先造訪下列網頁：
<https://download.yamaha.com/>

儘管本樂器支援 USB 2.0 或 3.0 裝置，但將資料儲存至 USB 裝置或從 USB 裝置載入資料的時間可能因資料類型或樂器狀態而異。

須知

[USB TO DEVICE] 端子的最高額定功率為 5V/500mA。請勿連接高於此額定值的 USB 裝置，否則可能會損壞樂器本身。

■ 連接 USB 裝置

將 USB 裝置連接至 [USB TO DEVICE] 端子時，請確認裝置接頭及連接方向正確。

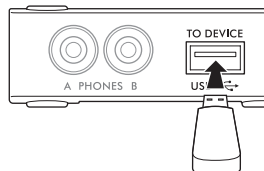

須知

- 請勿在播放/錄製音訊、進行檔案管理操作 (如複製、刪除和格式化) 或存取 USB 裝置期間，連接或斷開 USB 裝置，否則可能會導致樂器運作「停滯」，或 USB 裝置和資料受損。
- 如果需要在連接 USB 裝置之後將其拔出 (反之亦然)，請務必在兩次操作之間等待幾秒鐘。
- 請勿使用延長線連接 USB 裝置。

使用 USB 隨身碟

只要將 USB 隨身碟連接至 [USB TO DEVICE] 端子，就可以將本樂器上的演奏 (不包括鋼琴原音) 錄製到 USB 隨身碟 (第 29 頁)，或是播放儲存在 USB 隨身碟中的資料 (第 24 頁)。

■ 可使用的 USB 隨身碟數量

一次只能將一部 USB 隨身碟連接至 [USB TO DEVICE] 端子。

■ 格式化 USB 隨身碟

USB 隨身碟應一律使用本樂器進行格式化 (第 56 頁)。使用其他裝置格式化的 USB 隨身碟可能會無法正常運作。

須知

格式化作業將會覆寫任何先前已存在的資料。請確認您即將格式化的 USB 隨身碟未包含重要資料。

■ 保護您的資料 (寫入保護)

為避免不慎清除重要資料，請套用各 USB 隨身碟提供的寫入保護。如果要將資料儲存至 USB 隨身碟，請確認您已停用寫入保護。

■ 關閉樂器電源

關閉電源時，請確認本樂器「並未」為了播放/錄製音訊，或執行複製、刪除和格式化等檔案管理操作，而正在存取 USB 隨身碟，否則可能會導致 USB 隨身碟和資料損毀。

格式化 USB 隨身碟

TA3 TC3 SH3 SC3

顯示幕上出現「UnF」訊息，代表 USB 隨身碟尚未格式化；此時請按照以下步驟，將隨身碟格式化。

須知

執行格式化操作，將會刪除 USB 隨身碟中儲存的所有資料。請將重要資料儲存至電腦或其他儲存裝置。

1 將 USB 隨身碟連接至 [USB TO DEVICE] 端子。

2 按下選單按鈕數次，直到 [UTILITY] 指示燈亮起橘燈。

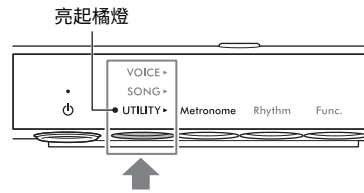

3 按下按鈕 3 [Func.]，在顯示幕上叫出功能編號。

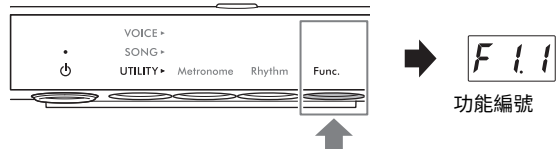

4 旋轉 [VALUE] 控制項，選擇「F5.6」(格式化 USB 隨身碟)。

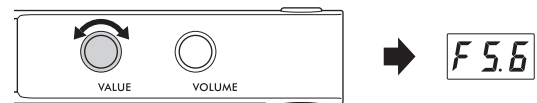

5 按下按鈕 3 [Func.]，在顯示幕上叫出「For」(格式化)。

此時會出現「ny」訊息。

註

當顯示幕上出現「ny」時，您可以按下按鈕 3 [Func.] 以外的按鈕，取消格式化作業。

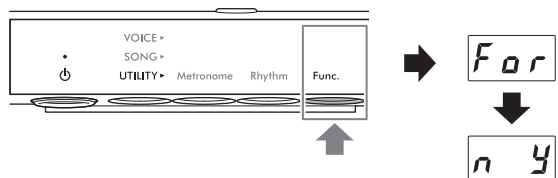

6 在出現「ny」時按下按鈕 3 [Func.]，即會執行格式化操作。

顯示幕上出現連續的破折號，代表正在進行格式化作業。此項作業完成時，顯示幕上會顯示「End」。

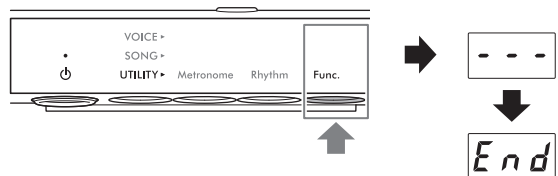

須知

顯示幕上出現連續的破折號時，切勿關閉電源或拔出 USB 隨身碟，否則可能會損壞 USB 隨身碟上的資料，或導致格式化作業無法正確執行。

連接外部音訊裝置

將本樂器的數位琴音輸出至外部裝置 (AUX OUT 插孔)

TA3 TC3 SH3 SC3

只要使用音訊線，將主動式喇叭或立體聲音響系統連接至 AUX OUT [R]/[L/L+R] 插孔，就可以透過外部喇叭，聆聽您在本樂器上的演奏（數位琴音）。此外，如果連接 IC 錄音機等錄音機，則可以錄製您在本樂器上的演奏。

須知

為避免造成任何損壞，請先開啟本樂器的電源，再開啟外部裝置的電源。關閉電源時，請先關閉外部裝置的電源，再關閉本樂器的電源。

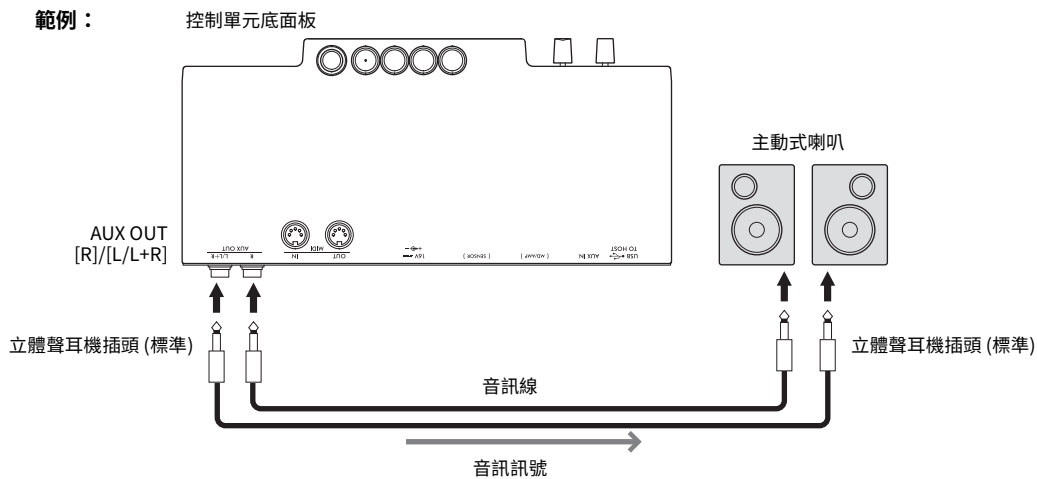
**註**

- 您可以使用本樂器上的 [VOLUME] 控制項，調整 AUX OUT 插孔的輸出音量。
- 鋼琴原音不會從 AUX OUT 插孔輸出。
- 連接單聲道裝置時，僅能使用 [L/L+R] 插孔。
- 當您透過連接至本樂器的耳機，聆聽透過 AUX OUT 插孔輸出至外部裝置的數位琴音時，建議您將雙耳取樣功能設為關閉。開/關設定可以在功能 F4.1 (第 49 頁) 中變更。

透過本樂器聆聽在外部裝置上播放的音訊 ([AUX IN] 插孔)

TA3 TC3 SH3 SC3

只要使用音訊線，將智慧型手機或可攜式音樂播放器等音訊播放器連接至 [AUX IN] 插孔，您就可以透過本樂器，聆聽在相連音訊播放器上播放的聲音。在靜音模式 (第 18 頁) 下，您可以透過耳機聽到輸入 [AUX IN] 插孔的聲音；而在 TransAcoustic 模式 (第 20 頁) 或疊加模式 (第 21 頁) 下，聲音則會從響板輸出。

須知

- 為避免造成裝置損壞，請先開啟外部裝置的電源，再開啟本樂器的電源。關閉電源時，請先關閉本樂器的電源，再關閉外部裝置的電源。
- 請勿將 AUX OUT 插孔的輸出訊號傳送至 AUX IN 插孔，否則會將從 AUX OUT 插孔輸出的訊號輸入至 [AUX IN] 插孔，進而形成回授，致使正常演奏無法進行，甚至造成設備損壞。

範例：

控制單元底面板

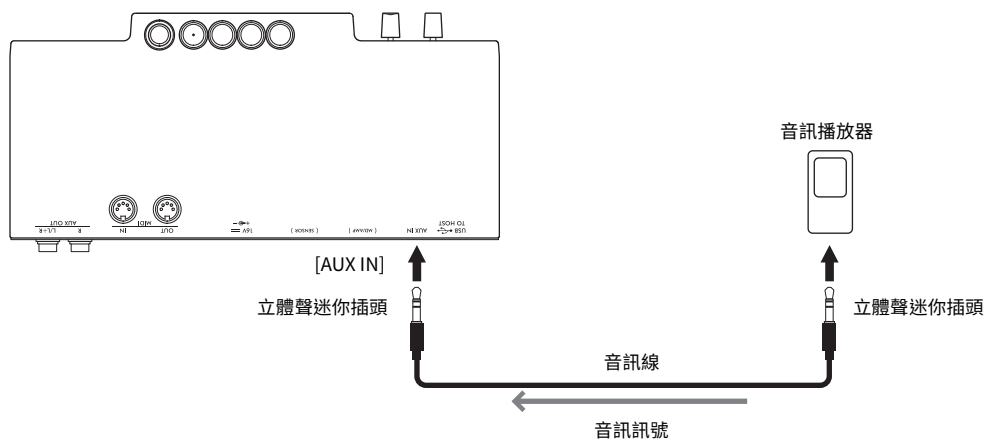

註

- 請使用零 (0) 電阻的音訊線和轉接器插頭。
- 本樂器會從透過 [AUX IN] 插孔輸入的聲音中，去除不需要的雜音。然而，您想要的聲音也可能因此一併遭到消除，例如柔和的衰減琴音。如要避免此情況發生，請在功能 F8.2 (第 52 頁) 中將 AUX IN 雜音閘門功能設為關閉。

透過本樂器聆聽在 Bluetooth 裝置上播放的音訊資料 (Bluetooth 音訊功能)

Bluetooth 音訊功能可讓您透過本樂器，聆聽在智慧型裝置 (手機或平板電腦) 或可攜式音訊播放器等 Bluetooth 裝置上播放的音訊資料。在靜音模式 (第 18 頁) 下，您可以透過耳機聽到音訊；而在 TransAcoustic 模式 (第 20 頁) 或疊加模式 (第 21 頁) 下，聲音則會從響板輸出。
使用 Bluetooth 功能前，請務必先閱讀第 8 頁的「關於 Bluetooth」。視您購買的國家 / 地區而定，本產品可能不支援 Bluetooth 功能。

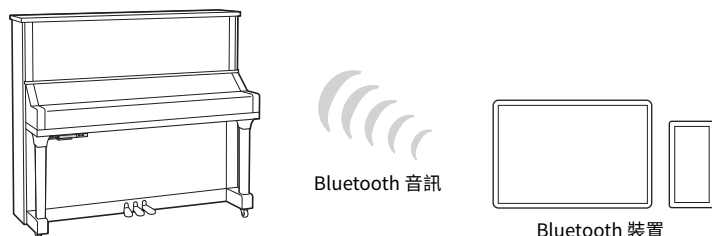

註

在本說明書中，「Bluetooth 裝置」是指可以使用 Bluetooth 功能，透過無線通訊將自身內部的音訊資料傳輸至本樂器的裝置。為確保運作正確，裝置必須相容於 A2DP (進階音訊傳輸規範)。此處以智慧型裝置為例，說明如何使用 Bluetooth 音訊功能。本樂器無法透過 Bluetooth，將音訊資料傳輸至外部裝置。因此，本樂器無法與任何 Bluetooth 耳機和喇叭連線。

1 按下選單按鈕數次，直到 [UTILITY] 指示燈亮起橘燈。

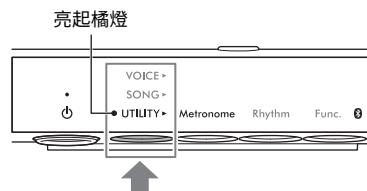

2 按住按鈕 3 [Func.] 兩秒鐘，以進入配對待命狀態。

Bluetooth 指示燈閃爍藍燈，且顯示幕上會出現「bt」訊息。

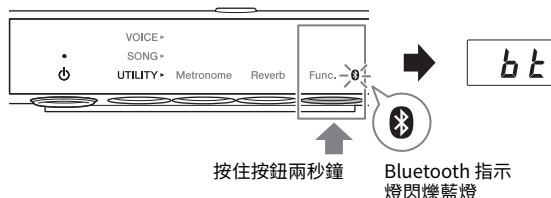

註

- 「配對」是指在本樂器上註冊 Bluetooth 裝置，並在兩者之間建立無線通訊，以供彼此辨識。
- 本樂器的 Bluetooth 功能應設為開啟 (Bluetooth 指示燈應亮起白燈)，才會開始配對。此功能預設為開啟。Bluetooth 功能可在功能 F7.5 (第 51 頁) 中開啟/關閉。選擇 UTILITY 時，Bluetooth 指示燈會隨即亮起；選擇 VOICE 或 SONG 時則會熄燈。
- 本樂器一次只能連接一部 Bluetooth 裝置 (但最多可與 8 部 Bluetooth 裝置配對)。與第 9 部 Bluetooth 裝置配對成功時，系統會刪除連接日期最早的裝置的配對資料。
- 配對操作也可以透過功能 F7.6 (第 51 頁) 完成。啟用配對後，請繼續執行此處的步驟 3。
- 如要取消配對，請在顯示幕出現「bt」時，按下按鈕 3 [Func.]。

3 在 Bluetooth 裝置上，將 Bluetooth 功能設為開啟，並從連線列表中選擇「YAMAHA * AUDIO」（*** 代表機型名稱）。**

如需詳細資訊，請參閱 Bluetooth 裝置的說明書。配對完成後，Bluetooth 指示燈會亮起藍燈，「bt」訊息則會消失。

註

- 請務必在 5 分鐘內，在 Bluetooth 裝置上完成設定。配對待命狀態會在 5 分鐘後自動取消。
- 如果要求您輸入密碼，請輸入數字「0000」。

4 在 Bluetooth 裝置上播放音訊資料，確認聲音可以從本樂器輸出。

下次開啟本樂器的電源時，如果裝置和樂器的 Bluetooth 功能都設為開啟，則 Bluetooth 裝置將會自動連線至本樂器。如果未自動連線，請從裝置的連線列表中選擇本樂器的機型名稱。

註

您可透過本樂器上的 [VOLUME] 控制項，調整經由 Bluetooth 輸入的聲音音量。如要調整鍵盤演奏和 Bluetooth 輸入聲音之間的音量平衡，請在 Bluetooth 裝置上調整音量。

連接智慧型裝置應用程式「Smart Pianist」

TA3 TC3 SH3 SC3

只要將本樂器連接至智慧型手機或平板電腦等智慧型裝置，並使用 Smart Pianist 應用程式，您就可以在智慧型裝置上查看預設樂曲的樂譜、將您的演奏錄製到智慧型裝置，並執行其他便捷操作。您將能直接透過視覺化介面，確認本樂器目前的設定。



如需有關應用程式和相容裝置的詳細資訊，請參閱以下網站，或在網路搜尋引擎上搜尋「Yamaha Smart Pianist」。

<https://www.yamaha.com/kbdapps/>

在智慧型裝置上安裝 Smart Pianist 應用程式後，請透過 USB 纜線、Bluetooth 或 Wi-Fi，將本樂器連接至該裝置。

須知

- 與 Smart Pianist 連接後，本樂器的所有設定皆會為 Smart Pianist 上的設定所取代。
- 請勿將智慧型裝置放在不穩固處，以免因不慎掉落而損壞。

透過 USB 纜線連接

您可以使用 USB 纜線，將智慧型裝置連接至 [USB TO HOST] 端子。如需連線詳細說明，請參閱網站 (第 11 頁) 上的「Smart Pianist User Guide」(Smart Pianist 使用指南)。

須知

請使用長度小於 3 公尺的 AB 型 USB 纜線。請勿使用 USB 3.0 纜線。

透過 Bluetooth 連接

使用 Bluetooth 功能前，請務必先閱讀第 8 頁的「關於 Bluetooth」。視您購買的國家 / 地區而定，本產品可能不支援 Bluetooth 功能。

註

- 如要透過 Bluetooth 連接，請確認 Bluetooth 功能已開啟 (Bluetooth 指示燈亮起)。此功能預設為開啟。Bluetooth 開/關設定可以在功能 F7.5 (第 51 頁) 中變更。
- 本樂器無法透過 Bluetooth，將音訊資料傳輸至智慧型裝置。因此，當裝置透過 Bluetooth 連線至本樂器時，您將無法使用 Smart Pianist 錄製音訊格式的樂曲。如要在啟用 Bluetooth 連線時錄音，請以 MIDI 格式錄製。當本樂器以 Bluetooth 以外的方式連接至智慧型裝置時，就可以錄製音訊格式的樂曲。

1 在本樂器上將 Bluetooth 音訊功能設為開啟，以接收音訊資料 (第 59 頁)。

2 使用 Smart Pianist，透過 Bluetooth MIDI 與智慧型裝置連線。
如需連線詳細說明，請參閱網站 (第 11 頁) 上的「Smart Pianist User Guide」(Smart Pianist 使用指南)。連線成功後，就可以在樂器和智慧型裝置之間傳輸 / 接收 MIDI 資料。

透過 Wi-Fi 連線 (無線區域網路)

如要進行 Wi-Fi 連線，需使用另購的 USB 無線網卡 (UD-WL01)。UD-WL01 在某些地區可能並未上市銷售。連接 USB 無線網卡之前，請務必閱讀第 55 頁的「連接 USB 裝置」。

須知

請勿將本產品直接連上公共 Wi-Fi 和 / 或網際網路服務。請務必透過設有強式密碼保護的路由器，將本產品連上網際網路。如需最佳安全做法的相關資訊，請洽詢路由器製造商。

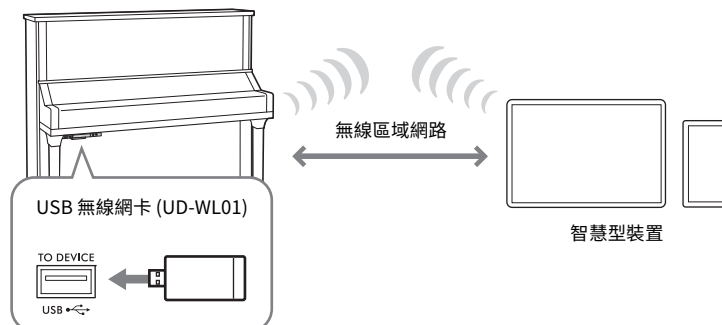

Wi-Fi 連線又分為兩種類型，如下所述。如需連線詳細說明，請參閱網站 (第 11 頁) 上的「Smart Pianist User Guide」(Smart Pianist 使用指南)。

■ 使用存取點 (Access Point) 模式連線

存取點模式可讓您直接連接 USB 無線網卡和智慧型裝置，無需使用其他存取點。當沒有存取點可供本樂器連線，或是當智慧型裝置已連線至本樂器，因而無需連上其他網路時，即可使用此模式。使用此連線模式時，智慧型裝置將無法上網，且無法使用 Smart Pianist 的部分功能。

如要從基礎架構 (Infrastructure) 模式切換到存取點模式，請在連線前先初始化本樂器 (第 54 頁)。

■ 使用基礎架構 (Infrastructure) 模式連線接 (由 WPS 自動設定)

基礎架構模式會使用存取點，在 USB 無線網卡和網路之間進行資料通訊。當已有智慧型裝置連接至本樂器，而您想連線至其他網路時，即可使用此模式。

在連線過程中，當本樂器的顯示幕上出現如右圖所示的資訊時，請在兩分鐘內按下存取點上的 WPS 按鈕。



註

「存取點」是指在透過 USB 無線網卡傳送 / 接收資料時，用來當做基地台的裝置。某些存取點同時具有路由器或數據機的功能。

連接至電腦 ([USB TO HOST] 端子)

TA3 TC3 SH3 SC3

只要透過 USB 纜線將電腦連接至 [USB TO HOST] 端子，就能在樂器和電腦之間傳輸 MIDI 資料或音訊資料。如需有關將本樂器與電腦搭配使用的詳細資訊，請參閱網站 (第 11 頁) 上的「電腦相關操作」。

⚠ 注意

搭配本樂器使用 DAW (數位音樂工作站) 應用程式時，請將 Audio Loopback (第 64 頁) 設為 OFF，否則可能會發出極吵雜的聲音 (取決於電腦或應用程式軟體的設定)。

範例：

控制單元底面板

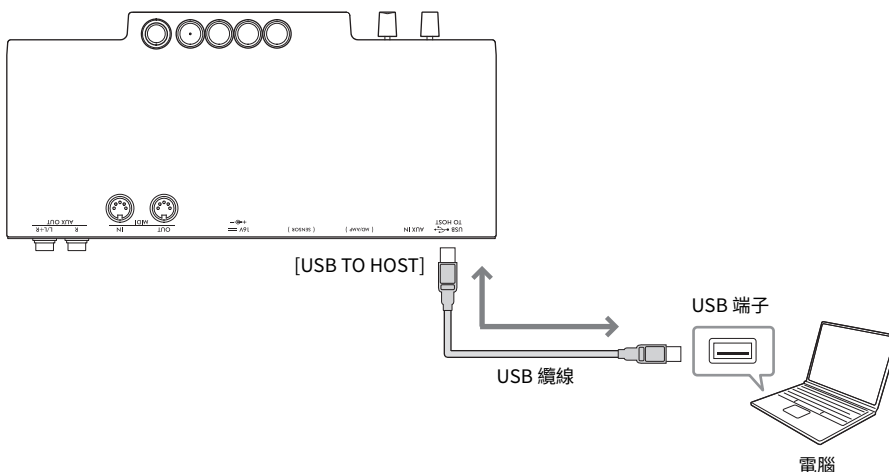

須知

- 請使用長度小於 3 公尺的 AB 型 USB 纜線。請勿使用 USB 3.0 纜線。
- 請勿將電腦置於不穩固處，以免因不慎掉落而損壞。

註

- 使用 USB 纜線將本樂器連接至電腦時，請直接連接，不要透過 USB 集線器。
- 連接電腦之後必須等待一小段時間，樂器才會開始傳送資料。
- 如需電腦和/或軟體的設定資訊，請參閱相關的說明文件。
- 在電腦上編輯與 Grand Expression Modeling 功能 (第 53 頁) 相關的 MIDI 資料時，可能會出現非預期的聲音。

傳送/接收音訊資料 (USB 音訊介面)

只要透過 USB 纜線將電腦或智慧型裝置連接至 [USB TO HOST] 端子，即可傳送 / 接收數位音訊資料。此 USB 音訊介面功能具有以下優點：

- **在本樂器上以高音質播放從電腦輸入的音訊資料**
如此一來，您就能聽到更清晰明亮的聲音；相較於使用 [AUX IN] 插孔時的音質，雜音及劣化程度更低。
- **使用電腦上的錄音軟體或音樂製作軟體，將在本樂器上演奏的數位琴音錄製為音訊資料**
錄好的音訊資料可以在電腦或智慧型裝置上播放。

註

- 如要使用 Windows 電腦傳送或接收音訊訊號，必須在電腦上安裝 Yamaha Steinberg USB 驅動程式。詳情請參閱網站 (第 11 頁) 上的「Computer-related Operations」(電腦相關作業)。
- 音訊輸入的音量可透過電腦或智慧型裝置調整。

開啟/關閉 Audio Loopback

Audio Loopback 功能可用於設定是否要將從電腦或智慧型裝置 (透過 USB 音訊介面功能 (第 63 頁) 或 Smart Pianist 加上 Wi-Fi 連線 (第 62 頁) 連接) 輸入的音訊連同樂器上的演奏一起輸出至電腦或智慧型裝置。如要輸出音訊輸入，請將 Audio Loopback 設為開啟。舉例來說，如要使用相連的電腦或智慧型裝置同時錄下輸入音訊以及樂器上彈奏的琴音，請將此功能設為開啟。如果只想使用電腦或智慧型裝置錄下在樂器上彈奏的聲音，請將此功能設為關閉。此功能會預設啟用。開 / 關設定可以在功能 F8.3 (第 52 頁) 中變更。

連接 MIDI 裝置 (MIDI 端子)

TA3 TC3 SH3 SC3

只要連接至 MIDI 裝置，即可透過本樂器控制外部 MIDI 裝置，反之亦然。請使用 MIDI 端子和標準 MIDI 纜線連接外部 MIDI 裝置 (鍵盤、合成器、音序器等)。

- MIDI [IN]：接收來自另一部 MIDI 裝置的 MIDI 訊息。
- MIDI [OUT]：將本樂器產生的 MIDI 訊息傳輸至另一部 MIDI 裝置。

範例：

控制單元底面板

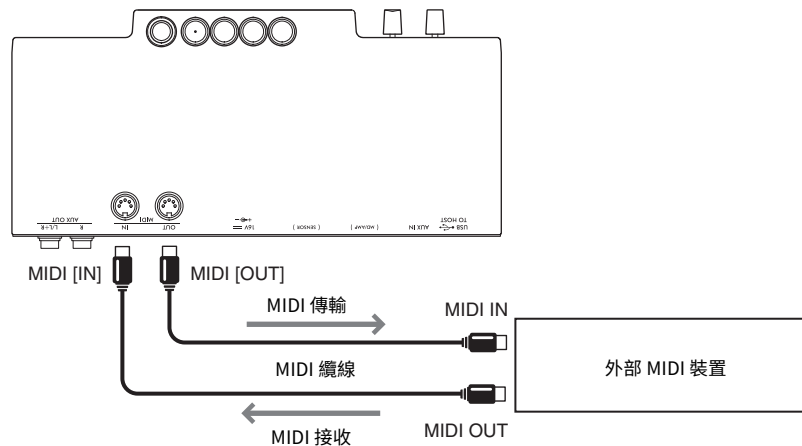

註

- 如需 MIDI 的詳細說明，請參閱可從網站下載 (第 11 頁) 的「MIDI Basics」(MIDI 基本知識) 文件。
- 可發送或接收的 MIDI 資料因 MIDI 裝置的類型而異，因此請查看網站 (第 11 頁) 上的「MIDI Reference」(MIDI 參考資料)，瞭解您的裝置可傳送或接收哪些 MIDI 資料和指令。
- 無法傳送音色示範樂曲資料和預設樂曲資料。
- 本樂器連接至 Smart Pianist 時，無法從 MIDI [OUT] 端子輸出 MIDI 資訊。
- 從本樂器傳輸至外部 MIDI 裝置的 MIDI 資料如果含有與 Grand Expression Modeling 功能 (第 53 頁) 相關的資料，則可能會出現非預期的聲音。

附錄

訊息列表

訊息	說明
<i>b t</i>	樂器正在等待 Bluetooth 配對 (第 59 頁)。顯示此訊息時，您無法操作樂器。
<i>CLr</i>	樂器正在初始化 (第 54 頁)。顯示此訊息時，請勿關閉電源。
<i>CON</i>	樂器已連接至智慧型裝置，且正在使用「Smart Pianist」應用程式 (第 61 頁)。顯示此訊息時，請使用 Smart Pianist 控制樂器。如要中斷連接，請在智慧型裝置上關閉 Smart Pianist。
<i>E01</i>	字元代碼設定 (第 37 頁) 不適用於所選取樂曲的檔案名稱。請變更字元代碼設定。
	資料格式與本樂器不相容，或資料存在其他問題。無法選取此樂曲。
	做為複製目標之 USB 隨身碟內部的記憶體或檔案數目已滿。請刪除 USB 隨身碟中所有不需要的樂曲或檔案 (第 35 頁)。
	您選擇的樂曲無法在本樂器上複製或刪除。請在電腦上複製或刪除這些類型的樂曲。
<i>E02</i>	找不到 USB 隨身碟，或 USB 隨身碟發生問題。請拔出並重新連接 USB 隨身碟，然後再次執行所需操作。如果似乎沒有其他可能的問題存在，此訊息卻仍重複出現，則 USB 隨身碟可能已損壞。
<i>E03</i>	代表 USB 隨身碟已啟用寫入保護。請在使用前停用寫入保護。
<i>E04</i>	USB 隨身碟記憶體已滿，或檔案和資料夾數目超過系統限制。
<i>E05</i>	音訊樂曲播放或錄製失敗。如要使用已多次儲存或刪除資料的 USB 隨身碟，請先確認 USB 隨身碟未包含重要資料，再將其格式化 (第 56 頁) 以供本樂器使用。
<i>E05</i>	周遭溫度過高，無法以 TransAcoustic 模式演奏樂器。請降低樂器所在房間的溫度。
<i>EE1</i> - <i>EE6</i>	樂器發生故障。請聯絡鄰近的 Yamaha 經銷商或授權經銷商。
<i>End</i>	操作已完成。
<i>ENP</i>	樂器或 USB 隨身碟的記憶體即將用盡。建議您在開始錄製之前，先移除所有不必要的使用者樂曲 (第 35 頁)，以確保內部記憶體容量足夠。
<i>FUL</i>	作業無法完成，因為樂器或 USB 隨身碟的記憶體即將用盡。如果此訊息在錄製期間顯示，您的演奏資料可能無法正確儲存。
<i>n y</i>	這是一則確認提示，旨在詢問您是否確定要刪除使用者樂曲 (第 35 頁) 或格式化 USB 隨身碟 (第 56 頁)。如要執行，請按下按鈕 3 [Func.]。如要取消操作，請按下按鈕 3 [Func.] 以外的按鈕
<i>Pro</i>	所選樂曲為唯讀檔案，無法刪除或覆寫。
<i>UnF</i>	連接的 USB 隨身碟未經格式化。請先確認 USB 隨身碟未包含重要的資料，然後將其格式化 (第 56 頁)。
<i>Uoc</i>	USB 隨身碟出現過電流，因此已結束 USB 隨身碟的通訊。請從 [USB TO DEVICE] 端子拔除 USB 隨身碟，然後再次開啟樂器的電源。
<i>UU1</i>	與 USB 隨身碟的通訊失敗。請先移除 USB 隨身碟，然後重新連接一次。如果 USB 隨身碟連接正確，卻仍出現這則訊息，請嘗試使用另一部 USB 隨身碟。

訊息	說明
UU2	本樂器不支援此 USB 隨身碟，或是連接的 USB 隨身碟數目過多。如需連接 USB 隨身碟的相關資訊，請參閱「使用 USB 隨身碟」(第 55 頁)。
WPS	樂器處於待命模式，正準備透過 WPS 連線到存取點 (第 62 頁)。顯示此訊息時，您無法操作樂器。
W.P.S.	樂器正在待命準備透過 WPS 連線到存取點時發生故障 (第 62 頁)。請將 USB 無線網卡 (UD-WL01；需另購) 重新連接至本樂器，然後再次嘗試透過 WPS 連線至存取點。

* 正在進行儲存或資料傳輸等操作時，顯示幕上會出現一連串閃爍的破折號。

* 請按下任意按鈕來退出這些訊息顯示畫面。

故障排除

如果裝置發生問題，請參閱下列故障排除提示。如果無法自行解決問題，請洽詢 Yamaha 鋼琴經銷商。切勿嘗試自行維修樂器。

當顯示幕上出現訊息時，請查看第 65 頁的訊息列表。

問題	可能的原因和解決方案
電源無法開啟。	變壓器和電源線可能未正確插入。請確保插頭已牢固插入 (第 14 頁)。
電源自動關閉。	此為啟動自動關機功能時的正常現象。如有必要，請停用自動關機功能 (第 16 頁)。
整體音量過低，或聽不到聲音。	音量設定過低；請使用 [MASTER VOLUME] 控制項 (第 19、21 頁) 設為適當的音量。
	音色設為「---」。請選擇「---」以外的音色 (第 22 頁)。
	本機控制已設為關閉。請在功能 F7.2 (第 51 頁) 中將本機控制設定為開啟。
即使未在原聲模式下演奏，仍能聽見鋼琴原音。	過度用力彈奏，可能會使原音鋼琴發出聲音。請使用中等力道來彈奏。
隨附的頭戴式耳機與市售耳機之間的平衡或音量不盡相同。	頭戴式耳機的特性因類型而異，因此不同的耳機可能會有不同的平衡或音量特性。為確保最佳演奏表現，請使用相同類型的頭戴式耳機。
在靜音/TransAcoustic 模式下彈奏時，會聽到琴身嘎嗒作響的聲音。	這不是故障。這是按下原音鋼琴琴鍵時發出的聲音。
在靜音/TransAcoustic/疊加模式下快速彈奏一連串音符時，會發出比預期更大的聲音 (視彈奏強度而定)。	這不是故障。TransAcoustic™ Piano 或 Silent Piano™ 的結構在某些情況下會導致這種情況發生。
節奏並未開始播放。	同步啟動功能設為開啟。按下任何一個琴鍵，即可開始播放節奏。Synchro Start (同步啟動) 功能可以在功能 F6.5 (第 51 頁) 中開啟/關閉。
當您彈奏鍵盤時，節拍器、MIDI 樂曲或節奏的速度略有偏差。	將 Grand Expression Modeling 設定為「Dynamic」(動態) 時，偶爾會出現這種情況。發生此情況時，請在功能 F2.7 (第 46 頁) 中將 Grand Expression Modeling 設定為「Static」(靜態)。
未套用殘響效果 (即使已開啟此效果)。	殘響深度可能設為最小值。請在功能 F1.2 (第 45 頁) 中調整殘響深度。
	(僅限 TA3/TC3) 當 [TA] 指示燈亮起時 (在 TransAcoustic 或疊加模式下)，殘響效果會自動關閉，且不會套用任何效果。
聲音延續過久。	殘響深度 (功能 F1.2) 或延音踏板共鳴 (功能 F2.2) 可能設得太高。請將這些參數設定為適當的程度 (第 45、46 頁)。
樂器發出雜音。	雜音可能是因為在樂器附近使用手機造成干擾所致。請將手機關機，或是在遠離樂器的地方使用。
	雜音可能是因為在樂器附近使用智慧型手機造成干擾所致。將智慧型裝置以無線方式連線至本樂器時，建議您將裝置的「飛航模式」設定為開啟，再將智慧型裝置的 Wi-Fi/Bluetooth 設定為開啟，以避免通訊時產生雜音。
本樂器的音高與其他樂器不同。	音高因樂器而異。您可以在功能 F3.4 (第 47 頁) 中調整本樂器的音高，以符合其他樂器的音高。
無法將 Bluetooth 裝置 (如智慧型裝置) 連線至本樂器。	本樂器或 Bluetooth 裝置上的 Bluetooth 功能已關閉。請確認兩部裝置皆已開啟 Bluetooth 功能。您可以在功能 F7.5 (第 51 頁) 中將本樂器的 Bluetooth 設定為開啟/關閉。
	Bluetooth 裝置未與本樂器配對。裝置和本樂器需要相互配對 (第 59 頁)。
	本樂器與 Bluetooth 裝置相距太遠。請在靠近本樂器的地方使用裝置。
	附近有輸出 2.4 GHz 頻段信號的設備 (微波爐、無線區域網路裝置等)。請將樂器遠離任何會發射無線電頻率訊號的裝置。
透過 Bluetooth 輸入的聲音中斷。	與本樂器相連的 Bluetooth 裝置輸出音量過低，導致聲音在輸入本樂器後，遭到雜音閥門功能截斷。請調高裝置的輸出音量。您可以使用 [VOLUME] 控制項，調整透過本樂器重現的音量。
輸入 [AUX IN] 插孔的聲音中斷。	連接至 [AUX IN] 插孔的外部裝置輸出音量過低。請調高外部裝置的輸出音量。您可以使用 [VOLUME] 控制項，調整透過本樂器重現的音量。AUX IN 的雜音閥門功能可能會截斷您想要的輕柔聲音；如果發生這種情況，請在功能 F8.2 (第 52 頁) 中將該功能設為關閉。

音色列表

資料格內標示「✓」，代表該音色具備該項特性 (說明如下)。

- Stereo Sampling (立體聲取樣)：該音色使用立體聲取樣。
- Touch Sensitivity (觸鍵靈敏度)：音量會與您的演奏力道相對應。
- Key-off Sampling (離鍵取樣)：對音色的離鍵聲音 (離鍵時發出的細微聲音) 進行取樣。

註

- VRM 僅會對「鋼琴」類別中的音色產生作用。如需有關 VRM 的詳細資訊，請參閱第 53 頁。
- Grand Expression Modeling 只會對「CFX Grand」和「Bösendorfer」音色產生作用。如需有關 Grand Expression Modeling 的詳細資訊，請參閱第 53 頁。

音色編號		音色名稱	說明	觸鍵靈敏度	立體聲取樣	離鍵取樣
TA3/SH3	TC3/SC3					
Piano (鋼琴)						
PF 1	PF 1	CFX Grand (CFX 平台鋼琴)	Yamaha CFX 演奏型平台鋼琴的音色提供寬廣的動態範圍，可幫助演奏者發揮最強大的表現張力。適合彈奏任何類型和風格的音樂。此音色於雙耳取樣設定為關閉時可用 (第 49 頁)。	✓	✓	✓
		Binaural CFX Grand (雙耳取樣 CFX 平台鋼琴)	使用雙耳取樣技術 (旨在針對使用頭戴式耳機的情況進行最佳化) 進行取樣的 Yamaha CFX 演奏型平台鋼琴音色。戴上頭戴式耳機聆聽此音色時，您會感覺自己完全沉浸在琴音中，彷彿聲音源自於真正的鋼琴。此音色於雙耳取樣設定為開啟時可用 (第 49 頁)。			
PF 2	PF 2	Bösendorfer	維也納製造的 Bösendorfer Imperial 演奏型平台鋼琴的知名音色。它溫暖遼闊的音色完美呼應了其寬廣大器的琴身，十分適合用於詮釋曲風柔美的樂曲。此音色於雙耳取樣設定為關閉時可用 (第 49 頁)。	✓	✓	✓
		Binaural Bösendorfer (雙耳取樣 Bösendorfer)	維也納製造的 Bösendorfer Imperial 演奏型平台鋼琴的知名音色，使用雙耳取樣技術 (旨在針對使用頭戴式耳機的情況進行最佳化) 進行取樣。戴上頭戴式耳機聆聽此音色時，您會感覺自己完全沉浸在琴音中，彷彿聲音源自於真正的鋼琴。此音色於雙耳取樣設定為開啟時可用 (第 49 頁)。			
PF 3	—	Pop Grand (流行平台鋼琴)	較為明亮的鋼琴聲。適合流行風格。	✓	✓	✓
PF 4	—	Ballad Grand (抒情平台鋼琴)	溫暖柔和的平台鋼琴音色。適合演奏抒情歌曲。	✓	✓	✓
PF 5	PF 3	Upright Piano (直立式鋼琴)	取樣自 Yamaha SU7 直立式鋼琴的音色。標榜更輕巧隨興的特殊音色。	✓	✓	—

音色編號		音色名稱	說明	觸鍵靈敏度	立體聲取樣	離鍵取樣
TA3/SH3	TC3/SC3					
Fortepiano (古鋼琴)						
FP1	—	Scarlatti Piano (史卡拉第鋼琴)	18世紀初佛羅倫斯一家樂器製造商所生產鋼琴的音色。該製造商因發明鋼琴而聞名於世。一般咸信，史卡拉第使用了該製造商的鋼琴。它的音色以輝煌明亮著稱。	✓	✓	✓
FP2	—	Mozart Piano (莫扎特鋼琴)	18世紀後期維也納一家樂器製造商所生產鋼琴的音色。莫扎特和貝多芬皆彈奏過這家製造商的鋼琴，並給予高度讚賞。它的音色輕巧明亮。	✓	✓	—
FP3	—	Beethoven Piano (貝多芬鋼琴)	19世紀初倫敦一家鋼琴製造商所生產鋼琴的音色。海頓和貝多芬皆因受到該製造商的鋼琴啟發，而創作了許多傑作。它的音色以低音厚實、高音明亮且強音能量豐沛著稱。	✓	✓	✓
FP4	—	Chopin Piano (蕭邦鋼琴)	19世紀巴黎一家鋼琴製造商所生產鋼琴的音色。這家製造商的鋼琴能夠完美回應蕭邦敏感細膩的觸鍵，因此深受蕭邦本人喜愛。它的音色宛如歌聲，時而甜美，時而悲傷。	✓	✓	—
E.Piano (電子鋼琴)						
EP1	EP1	Stage E.Piano (舞台式電子鋼琴)	使用槌擊金屬「尖齒」的電子鋼琴音色；小力彈奏時音色柔和，大力彈奏時音色咄咄逼人。	✓	—	✓
EP2	EP2	DX E.Piano (數位電子鋼琴)	由FM合成器產生的電子鋼琴音色。音色會隨著觸鍵方式不同而變化。適合演奏流行音樂。	✓	—	—
EP3	EP3	Vintage EP (經典電子鋼琴)	使用槌擊金屬簧片的電子鋼琴音色。廣泛用於搖滾音樂及流行音樂。	✓	—	✓
Harpsichord (大鍵琴)						
HS1	HS1	Harpsichord 8' (8呎大鍵琴)	巴洛克音樂中經常使用的大鍵琴音色。彈奏力度變化不會影響音量，但鬆開琴鍵時會聽到特有的聲音。	—	✓	✓
HS2	—	Harpsi. (大鍵琴) 8'+4'	加上高八度音的大鍵琴。可產生更明亮的音色。	—	✓	✓
HS3	—	Vibraphone (鐵琴)	明亮遼闊的鐵琴音色。踩下左踏板，可開啟或關閉顫音。	✓	✓	—
HS4	HS2	Celesta (鋼片琴)	鋼片琴(一種用琴槌敲擊金屬條棒來發聲的打擊樂器)的音色。此種樂器因柴可夫斯基曾在「胡桃鉗組曲」的「糖梅仙子之舞」中使用而聞名。	✓	✓	—

音色編號		音色名稱	說明	觸鍵靈敏度	立體聲取樣	離鍵取樣
TA3/SH3	TC3/SC3					
Organ (風琴)						
Or 1	Or 1	Organ Principal (獨奏管風琴)	此音色由主管風琴 (銅管樂器) 的不同音管 (8' +4' +2') 組合發出。適合演奏巴洛克教會音樂。	—	✓	—
Or 2	—	Organ Tutti (合奏風琴)	此音色由完整的管風琴音栓發出，並因巴哈曾在「觸技曲與賦格」一曲中使用而聞名。	—	✓	—
Or 3	Or 2	Jazz Organ (爵士風琴)	爵士樂和搖滾樂中經常聽到的電風琴音色。按下左踏板，可在慢速和快速之間切換旋轉喇叭 (Rotary Speaker) 效果的速度。	—	—	—
Pad (襯底)						
Pd 1	Pd 1	Strings (弦樂)	大型弦樂團合奏，起音緩慢。	✓	✓	—
Pd 2	—	Choir (人聲合唱)	寬廣遼闊的人聲合唱音色。適合用來詮釋慢速樂曲中的多層次和聲。	✓	✓	—
Pd 3	Pd 2	Synth Pad (合成器襯底)	溫暖圓潤且遼闊的合成器音色。	✓	—	—
Layer (疊加)						
LY 1	—	Piano + Strings (鋼琴+弦樂)	結合鋼琴與弦樂合奏的音色，可產生層次豐富的聲音，如同在管絃樂的伴奏下彈奏鋼琴。	✓	✓	✓
LY 2	—	Piano + Pad (鋼琴+襯底)	結合鋼琴與 Synth Pad (合成器襯底) 的音色。	✓	✓	✓
LY 3	—	Piano + DX E.Piano (鋼琴+數位電子鋼琴)	結合鋼琴與 DX E.Piano (數位電子鋼琴) 的音色。	✓	✓	✓

樂曲列表

音色示範樂曲

樂曲編號		音色名稱	樂曲名稱	作曲家
TA3/SH3	TC3/SC3			
d01	d01	CFX Grand (Binaural CFX Grand)	24 Preludes Vivace C-Dur (二十四首前奏曲， C 大調快板)	史克里亞賓
d02	d02	Bösendorfer (Binaural Bösendorfer)	Widmung, S. 566, R. 253 (奉獻)	李斯特
d03	—	Pop Grand	原創	—
d04	—	Ballad Grand	原創	—
d05	d03	Upright Piano	BWV.971-1 義大利協奏曲第一樂章	巴哈
d06	—	Scarlatti Piano	K.14 L.387 G 大調奏鳴曲	史卡拉第
d07	—	Mozart Piano	K.545 C 大調奏鳴曲第一樂章	莫扎特
d08	—	Beethoven Piano	給愛麗絲 (A 小調)	貝多芬
d09	—	Chopin Piano	夜曲 op.27-2 降 D 大調	蕭邦
d.10	d04	Stage E.Piano	原創	—
d.11	d05	DX E.Piano	原創	—
d.12	d06	Vintage EP	原創	—
d.13	d07	Harpsichord 8'	Concerto a cembalo obbligato, 2 violini, viola e continuo No.7 g moll BWV 1058 1st mov.	巴哈
d.14	—	Harpsi. 8'+4'	吉格舞曲，法國組曲第 5 號，BWV 816	巴哈
d.15	—	Vibraphone	原創	—
d.16	d08	Celesta	糖梅仙子之舞	柴可夫斯基
d.17	d09	Organ Principal	Herr Christ, der ein'ge Gottes-Sohn, BWV 601 (聖詠曲)	巴哈
d.18	—	Organ Tutti	原創	—
d.19	d.10	Jazz Organ	原創	—
d20	d.11	Strings	原創	—
d21	—	Choir	原創	—
d22	d.12	Synth Pad	原創	—

樂曲編號		音色名稱	樂曲名稱	作曲家
TA3/SH3	TC3/SC3			
d.23	—	Piano + Strings	原創	—
d.24	—	Piano + Pad	原創	—
d.25	—	Piano + DX E.Piano	原創	—

除了原創樂曲以外，其他示範樂曲皆為經過重新編排的原始樂曲片段。「原創」示範樂曲為 Yamaha 原創 (© Yamaha Corporation)。

預設樂曲

樂曲編號	樂曲名稱	作曲家
編曲		
P.01	D 大調卡農	J. Pachelbel
P.02	G 弦之歌	巴哈
P.03	耶穌，世人仰望的喜悅	巴哈
P.04	小星星	傳統民謠
P.05	鋼琴奏鳴曲 op.31-2 第三樂章「暴風雨」	貝多芬
P.06	歡樂頌	貝多芬
P.07	搖籃曲 op.98-2	舒伯特
P.08	華麗大圓舞曲	蕭邦
P.09	波蘭舞曲 op.53「英雄」	蕭邦
P.10	鐘聲	李斯特
P.11	愛的禮讚 op.12	艾爾加
P.12	新世界交響曲	德弗札克
P.13	西西里舞曲	佛瑞
P.14	月光	德布西
P.15	木星 (行星組曲)	霍爾斯特

樂曲編號	樂曲名稱	作曲家
雙重奏		
P.16	小步舞曲 (弦樂小夜曲 K.525)	莫扎特
P.17	G 大調小步舞曲	貝多芬
P.18	土耳其進行曲	貝多芬
P.19	第一號鋼琴協奏曲 op.11 第二樂章	蕭邦
P.20	胡桃鉗組曲	柴可夫斯基
原始樂曲		
P.21	前奏曲 (Wohltemperierte Klavier I No.1)	巴哈
P.22	G 大調小步舞曲 BWV Anh.114	巴哈
P.23	鋼琴奏鳴曲 No.15 K.545 第一樂章	莫扎特
P.24	土耳其進行曲	莫扎特
P.25	鋼琴奏鳴曲 op.13「悲愴」第二樂章	貝多芬
P.26	給愛麗絲	貝多芬
P.27	鋼琴奏鳴曲 op.27-2「月光奏鳴曲」第一樂章	貝多芬
P.28	即興曲 op.90-2	舒伯特

樂曲編號	樂曲名稱	作曲家
P.29	春之歌 op.62-6	孟德爾頌
P.30	幻想即興曲	蕭邦
P.31	練習曲 op.10-3 「離別練習曲」	蕭邦
P.32	練習曲 op.10-12 「革命」	蕭邦
P.33	圓舞曲 op.64-1 「小狗」	蕭邦
P.34	夜曲 op.9-2	蕭邦
P.35	夜曲 KK4a-16/BI 49 [Posth.]	蕭邦
P.36	夢幻曲	舒曼
P.37	船歌	柴可夫斯基
P.38	少女的祈禱	T. Badarzewska
P.39	愛之夢	李斯特

樂曲編號	樂曲名稱	作曲家
P.40	Blumenlied (花之歌)	G. Lange
P.41	幽默曲	德弗札克
P.42	小詠嘆調 (Arietta)	葛利格
P.43	探戈 (西班牙組曲)	阿爾班尼士
P.44	The Entertainer (藝人)	喬普林
P.45	Maple Leaf Rag (楓葉)	喬普林
P.46	棕髮少女	德布西
P.47	第一號華麗曲	德布西
P.48	步態舞	德布西
P.49	Je te veux (我想要你)	薩替
P.50	金諾佩蒂第一首	薩替

規格

(*) 帶星號的項目適用於配備持音踏板的機型。

			TA3	TC3	SH3	SC3
產品名稱			TransAcoustic™ Piano		SILENT Piano™	
靜音系統	機制		槌柄制動器 (平台鋼琴：由馬達驅動或靜音桿操作； 直立式鋼琴：由靜音桿*或靜音踏板操作)			
	動作 (僅適用於平台鋼琴)		快速逃逸機制	—	快速逃逸機制	
響板驅動系統	機制		TransAcoustic™技術			—
	換能器		僅限 TA3	僅限 TC3	—	
控制介面	鍵盤	觸鍵回應	弱、弱/中、中、中/強、強、固定			
	踏板		延音、持音*/靜音、柔音			
	顯示幕	類型	7 段 LED			
	面板	語言	英語			
感應器系統	琴鍵感應器	系統	觸奏感應器系統			
		琴鍵感應器	非接觸連續偵測電磁感應式			
		琴槌感應器 (僅適用於平台鋼琴)	非接觸 2 點 光纖型	—	非接觸 2 點 光纖型	—
	踏板感應器	延音踏板	連續偵測感應器			
		持音踏板*	開/關偵測 感應器	—	開/關偵測 感應器	—
		柔音踏板	開/關偵測感應器			
音色	音源器	鋼琴音色	Yamaha CFX、Bösendorfer Imperial			
		雙耳取樣	有 (僅限「CFX Grand」和「Bösendorfer」)			
	鋼琴效果	VRM (虛擬共鳴建模)	有			
		平台鋼琴表情建模	有			
		離鍵取樣	有			
		輕緩離鍵	有			
	發聲數 (最多)	256				
	預設	音色數量	25 (鋼琴 5 + 古鋼琴 4 + 其他 16)	12 (鋼琴 3 + 其他 9)	25 (鋼琴 5 + 古鋼琴 4 + 其他 16)	12 (鋼琴 3 + 其他 9)
	樂曲播放音色		480 voci XG + 12 kit di batteria/SFX	—	480 voci XG + 12 kit di batteria/SFX	—
音效	類型	殘響	6 種			
		明亮度	5 種			
		智慧聲音控制 (IAC)	有			
		耳機立體聲優化	有 (「CFX Grand」和「Bösendorfer」以外的鋼琴音色)			
樂曲 (MIDI)	預設	預設樂曲數量	25 首音色示範 樂曲, 50 首古 典樂曲	12 首音色示範 樂曲, 50 首古 典樂曲	25 首音色示範 樂曲, 50 首古 典樂曲	12 首音色示範 樂曲, 50 首古 典樂曲
	錄製	樂曲數量	10			
		資料容量	每首樂曲約 500 KB			
樂曲 (MIDI)	格式	播放	SMF (Format 0、Format 1)			
		錄製	SMF (Format 0)			
樂曲 (音訊)	錄製時間 (最長)		每首樂曲 80 分鐘			
	格式	播放	WAV (44.1 kHz, 16 位元, 立體聲)			
		錄製	WAV (44.1 kHz, 16 位元, 立體聲)			

			TA3	TC3	SH3	SC3
功能	節奏	節奏數量	20			
	整體控制	節拍器	有			
		速度範圍	5-500			
		移調	-12-0-+12			
		調整音高	414.8-440.0-466.8 Hz (每次約調整 0.2 Hz)			
		USB 音訊介面	44.1 kHz, 24 位元, 立體聲			
Bluetooth (視您購買的國家/地區而定, 本產品可能不支援此功能。)	音訊		支援的設定檔: A2DP, 相容轉碼器: SBC			
	MIDI		符合 Bluetooth 低功耗 MIDI 規範			
	Bluetooth 版本		5.0			
	無線輸出		Bluetooth 2 級			
	最大通訊距離		約 10 公尺			
	無線電頻率		2,401 - 2,481 MHz			
	最大輸出功率 (EIRP)		4 dBm			
	調變類型		FHSS			
儲存與連接功能	儲存	內部記憶體	約 1.3 MB			
		外接式硬碟	USB 隨身碟			
	連接功能	DC IN	24 V	16 V		
		頭戴式耳機	立體聲迷你插孔 (× 2)			
		MIDI	[IN]、[OUT]	—	[IN]、[OUT]	—
		AUX IN	立體聲迷你插孔			
		AUX OUT	[L/L+R]、[R] (標準耳機插孔)	—	[L/L+R]、[R] (標準耳機插孔)	—
		USB TO DEVICE	有			
		USB TO HOST	有			
電源	變壓器		PA-500		PA-300C	
		輸出	DC 24 V, 2.5 A		DC 16 V, 2.4 A	
		極性	+ ⊖ -		+ ⊖ -	
	耗電量	26 W (使用 PA-500 變壓器時)	17W (使用 PA-500 變壓器時)	8 W (使用 PA-300C 變壓器時)		
	自動關機	有				
隨附配件			使用說明書、《50 Classical Music Masterpieces》(50 首古典樂精選) 樂譜集 (僅限 TA3/SH3)、頭戴式耳機、頭戴式耳機掛勾、頭戴式耳機掛勾固定螺絲、變壓器*、電源線* *可能因您的所在地區而未隨附提供。請洽詢您的 Yamaha 經銷商。			
需另購的配件 (在某些地區可能並未上市銷售。)			USB 無線網卡 (UD-WL01)、 變壓器 (TA3/TC3: PA-500; SH3/SC3: PA-300C)			

本使用說明書的內容為出版時最新的技術規格。請至 Yamaha 網站下載最新版本的使用說明書。技術規格、設備或選購配件在各個地區可能會有所不同，因此如有問題，請與當地 Yamaha 經銷商確認。

索引

符號

[AUX IN]	58
[USB TO DEVICE]	55

五畫

功能	44
功能列表	45
外部樂曲	24
本機控制	51
示範樂曲	24, 71

六畫

同步啟動	51
字元代碼	37
存取點模式	62
耳機立體聲優化	19
自動關機	16, 51

七畫

刪除 (使用者樂曲)	35
尾奏	50
貝斯	50

八畫

使用者樂曲	24, 34
初始化	54
拍速	27, 39
拍號	39
拍數	39
版本	52

九畫

前奏	50
故障排除	67
音色	22
音色示範樂曲	24, 71
音色列表	23, 68
音律	48
音訊樂曲	24
音訊錄音	29
音量 (音訊樂曲)	50
音量 (節拍器/節奏)	40, 43, 50
音量 (整體)	18, 20
音量平衡	50

十畫

原音模式	17
格式化 (USB 隨身碟)	56
訊息	65
配件	11

配對	51
配對中	59

十一畫

基礎架構模式	62
控制單元	12
移調 (樂曲)	50
移調 (鍵盤)	46
規格	74

十二畫

備份	51
備份資料	54
智慧型裝置	61
殘響	45
無線區域網路	62
詞彙	53

十三畫

節拍器	38, 50
節奏	41, 50
節奏列表	42
電源	14
電腦	63
預設樂曲	24, 72

十四畫

語言	37
----------	----

十五畫

播放 (節奏)	41
播放 (樂曲)	24, 27
播放相關操作	27
播放樂曲	27
樂曲	24
樂曲列表	71
複製 (使用者樂曲)	34
調整音高	47

十六畫

錄製	29
靜音模式	18
頭戴式耳機	18
頭戴式耳機掛勾	19

十七畫

應用程式	61
聲部	28, 31

十八畫	
雙耳取樣	19
二十二畫	
疊加模式	21
A	
Audio EQ (音訊 EQ 等化器)	49
Audio Loopback	52, 64
AUX IN Noise Gate (AUX IN 雜音閥門)	52
AUX OUT 插孔	57
B	
Binaural Sampling (雙耳取樣)	49
Bluetooth	51, 61
Bluetooth 音訊	59
Bluetooth®	8
Body Resonance (琴體共鳴)	46
Brilliance (明亮度)	49
C	
Computer-related Operations (電腦相關操作)	11
D	
Damper Noise (延音踏板雜音)	46, 53
Damper Resonance (延音踏板共鳴)	46
Duplex Scale (雙倍音階)	53
Duplex Scale Resonance (雙倍音階共鳴)	46
G	
Grand Expression Modeling (平台鋼琴表情建模)	46, 53
H	
Half Pedal Point (半踏板點)	47
I	
IAC	49
M	
Master Tune (主音調)	47
MIDI 傳輸通道	51
MIDI 端子	64
MIDI 樂曲	24
MIDI 錄製	29
MIDI Reference (MIDI 參考資料)	11
P	
Pan (聲像)	46
S	
Smart Pianist	61
Smart Pianist User Guide (Smart Pianist 使用指南)	11
Stereophonic Optimizer (耳機立體聲優化)	49
String Resonance (琴弦共鳴)	46
T	
Touch Sensitivity (觸鍵靈敏度)	47
TransAcoustic 設定	49
TransAcoustic 模式	20
U	
USB 音訊介面	63
USB 裝置	55
USB 隨身碟	55
UTILITY (便利功能)	38
V	
VRM	46, 53
W	
Wi-Fi	62
WPS	62

Modified BSD license

COPYRIGHT © 2016 STMicroelectronics

Redistribution and use in source and binary forms, with or without modification, are permitted provided that the following conditions are met:

1. Redistributions of source code must retain the above copyright notice, this list of conditions and the following disclaimer.
2. Redistributions in binary form must reproduce the above copyright notice, this list of conditions and the following disclaimer in the documentation and/or other materials provided with the distribution.
3. Neither the name of STMicroelectronics nor the names of its contributors may be used to endorse or promote products derived from this software without specific prior written permission.

THIS SOFTWARE IS PROVIDED BY THE COPYRIGHT HOLDERS AND CONTRIBUTORS "AS IS" AND ANY EXPRESS OR IMPLIED WARRANTIES, INCLUDING, BUT NOT LIMITED TO, THE IMPLIED WARRANTIES OF MERCHANTABILITY AND FITNESS FOR A PARTICULAR PURPOSE ARE DISCLAIMED. IN NO EVENT SHALL THE COPYRIGHT HOLDER OR CONTRIBUTORS BE LIABLE FOR ANY DIRECT, INDIRECT, INCIDENTAL, SPECIAL, EXEMPLARY, OR CONSEQUENTIAL DAMAGES (INCLUDING, BUT NOT LIMITED TO, PROCUREMENT OF SUBSTITUTE GOODS OR SERVICES; LOSS OF USE, DATA, OR PROFITS; OR BUSINESS INTERRUPTION) HOWEVER CAUSED AND ON ANY THEORY OF LIABILITY, WHETHER IN CONTRACT, STRICT LIABILITY, OR TORT (INCLUDING NEGLIGENCE OR OTHERWISE) ARISING IN ANY WAY OUT OF THE USE OF THIS SOFTWARE, EVEN IF ADVISED OF THE POSSIBILITY OF SUCH DAMAGE.

Apache License 2.0

Copyright (c) 2009-2018 Arm Limited. All rights reserved.

SPDX-License-Identifier: Apache-2.0

Licensed under the Apache License, Version 2.0 (the License); you may not use this file except in compliance with the License.

You may obtain a copy of the License at www.apache.org/licenses/LICENSE-2.0

Unless required by applicable law or agreed to in writing, software distributed under the License is distributed on an AS IS BASIS, WITHOUT WARRANTIES OR CONDITIONS OF ANY KIND, either express or implied.

See the License for the specific language governing permissions and limitations under the License.

For Mexico

La operación de este equipo está sujeta a las siguientes dos condiciones: (1) es posible que este equipo o dispositivo no cause interferencia perjudicial y (2) este equipo o dispositivo debe aceptar cualquier interferencia, incluyendo la que pueda causar su operación no deseada.

(556-M02 MX operating condition 01)

For Brazil

Para consultas, visite: www.anatel.gov.br

(557-M01 Anatel URL 01)

For Taiwan

取得審驗證明之低功率射頻器材，非經核准，公司、商號或使用者均不得擅自變更頻率、加大功率或變更原設計之特性及功能。

低功率射頻器材之使用不得影響飛航安全及干擾合法通信；經發現有干擾現象時，應立即停用，並改善至無干擾時方得繼續使用。前述合法通信，指依電信管理法規定作業之無線電通信。

低功率射頻器材須忍受合法通信或工業、科學及醫療用電波輻射性電機設備之干擾。

(543-M01 TW RA10 02)

For China

适用通讯标准值

使用频率 : 2400 - 2483.5 MHz

等效全向辐射功率 (EIRP): ≤ 20 dBm

保护环境

如果需要废弃设备时，请与本地相关机构联系，获取正确的废弃方法。

请勿将设备随意丢弃或作为生活垃圾处理。

(44-M13 CN h 01)

产品中有害物质的名称及含量

部件名称	有害物质					
	铅 (Pb)	汞 (Hg)	镉 (Cd)	六价铬 (Cr(VI))	多溴联苯 (PBB)	多溴二苯醚 (PBDE)
印刷线路板	×	○	○	○	○	○
电源适配器	×	○	○	○	○	○
电缆类	×	○	○	○	○	○
电磁驱动器	×	○	○	○	○	○

本表格依据 SJ/T 11364 的规定编制。

○：表示该有害物质在该部件所有均质材料中的含量均在 GB/T 26572 规定的限量要求以下。

×：表示该有害物质至少在该部件的某一均质材料中的含量超出 GB/T 26572 规定的限量要求。

(16-M04 CN 01)



此标识适用于在中华人民共和国销售的电器电子产品。
标识中间的数字为环保使用期限的年数。

(16-M03 CN 01)

产品中有害物质的名称及含量

部件名称	有害物质					
	铅 (Pb)	汞 (Hg)	镉 (Cd)	六价铬 (Cr(VI))	多溴联苯 (PBB)	多溴二苯醚 (PBDE)
印刷线路板	×	○	○	○	○	○
电源适配器	×	○	○	○	○	○
电缆类	×	○	○	○	○	○

本表格依据 SJ/T 11364 的规定编制。

○：表示该有害物质在该部件所有均质材料中的含量均在 GB/T 26572 规定的限量要求以下。

×：表示该有害物质至少在该部件的某一均质材料中的含量超出 GB/T 26572 规定的限量要求。

(16-M04 CN 01)



此标识适用于在中华人民共和国销售的电器电子产品。
标识中间的数字为环保使用期限的年数。

(16-M03 CN 01)

YAMAHA CORPORATION

10-1 Nakazawa-cho, Chuo-ku, Hamamatsu 430-8650, Japan

© 2022 Yamaha Corporation

Published 12/2023

2023年12月发行

MWTOYIHY-D1



YN732B0