



KV

**Front Surround System**

**YAS-107**

**Owner's Manual**

**Manual de instrucciones**

**使用説明書**

**사용 설명서**

English

Español

繁體中文

한국어

EN

ES

ZH-TW

KO

# PRECAUTIONS

**PLEASE READ CAREFULLY  
BEFORE USE. BE SURE TO  
FOLLOW THESE INSTRUCTIONS.**

**The precautions listed below are to prevent risk of harm to the user and others, as well as to prevent property damage, and to help the user use this unit properly and safely. Be sure to follow these instructions.**

After reading this manual, be sure to keep it in a safe place where it can be referenced at any time.

- Be sure to request inspections or repairs from the dealer where you purchased the unit or from qualified Yamaha service personnel.
- Yamaha cannot be held responsible for injury to you or damage of the products caused by improper use or modifications to the unit.
- This product is for ordinary homes. Do not use for applications requiring high reliability, such as managing lives, health care or high-value assets.



## **WARNING**

**This content indicates “risk of serious injury or death.”**

### **Power supply/power cord**

- Do not do anything that could damage the power cord.
  - Do not place it near a heater.
  - Do not bend it excessively or alter it.
  - Do not scratch it.
  - Do not place it under a heavy object.Using the power cord with the core of the cord exposed could cause electric shocks or a fire.
- Do not touch the power plug or cord if there is a chance of lightning. Failure to observe this may cause electric shocks.
- Use this unit with the power supply voltage printed on it. Failure to connect to an appropriate AC outlet may cause a fire, electric shocks, or malfunctions.
- Be sure to use the supplied AC power cord. Also, do not use the supplied power cord for other units. Failure to observe the above may cause a fire, burns, or malfunctions.
- Check the electric plug periodically and remove any dirt or dust which may have accumulated on it. Failure to observe this may cause a fire or electric shocks.
- When setting up the unit, make sure that the AC outlet you are using is easily accessible. If some trouble or malfunction occurs, immediately turn off the power switch and disconnect the plug from the AC outlet. Even when the power switch is turned off, as long as the power cord is not unplugged from the wall AC outlet, the unit will not be disconnected from the power source.
- If you hear thunder or suspect approaching lightning, quickly turn off the power switch and pull the power plug from the AC outlet. Failure to observe this may cause a fire or malfunctions.
- If not using the unit for long periods of time, be sure to pull the power plug from the AC outlet. Failure to observe this may cause a fire or malfunctions.

## Do not disassemble

---

- Do not disassemble or modify this unit. Failure to observe this may cause a fire, electric shocks, injury, or malfunctions. If you notice any irregularities, be sure to request an inspection or repair from the dealer where you purchased the unit or from qualified Yamaha service personnel.

## Water warning

---

- Do not expose the unit to rain, use it near water or in damp or wet conditions, or place on it any containers (such as vases, bottles or glasses) containing liquids which might spill into any openings or places where water may drop. A liquid such as water getting into the unit may cause a fire, electric shocks, or malfunctions. If any liquid such as water seeps into the device, turn off the power immediately and unplug the power cord from the AC outlet. Then, request an inspection from the dealer where you purchased the unit or from qualified Yamaha service personnel.
- Never insert or remove an electric plug with wet hands. Do not handle this unit with wet hands. Failure to observe this may cause electric shocks or malfunctions.

## Fire warning

---

- Do not place any burning items or open flames near the unit, since they may cause a fire.

## Installation

---

- Install in the manner instructed in the manual. Falling or toppling may result in injury or damage.
- Once the unit is installed, the security of the installation should be checked on a regular basis. Failure to do so may cause the unit to fall or topple, resulting in injury or damage.

## Battery use

---



### WARNING

#### DO NOT INGEST BATTERY, CHEMICAL BURN HAZARD

The remote control supplied with this product contains a coin/button cell battery. If the coin/button cell battery is swallowed, it can cause severe internal burns in just 2 hours and can lead to death.

Keep new and used batteries away from children. If the battery compartment does not close securely, stop using the product and keep it away from children.

If you think batteries might have been swallowed or placed inside any part of the body, seek immediate medical attention.

- Do not disassemble a battery. If the contents of the battery get on your hands or in your eyes, it can cause blindness or chemical burns.
- Do not dispose of batteries in fire. Doing so may result in the battery bursting, causing a fire or injury.
- Do not expose a battery to high temperatures, such as direct sunlight or a fire. The battery may burst, causing a fire or injury.
- Do not attempt to recharge batteries that are not intended to be charged. Charging could cause the battery to burst or leak, which can cause blindness, chemical burns, or injury.
- If the batteries do leak, avoid contact with the leaked fluid. If the battery fluid should come in contact with your eyes, mouth, or skin, wash immediately with water and consult a doctor. Battery fluid is corrosive and may possibly cause loss of sight or chemical burns.

## Wireless unit

---

- Do not use this unit near medical devices or inside medical facilities. Radio waves from this unit may affect electro-medical devices.
- Do not use this unit within 15 cm (6 in) of persons with a heart pacemaker implant or a defibrillator implant. Radio waves from this unit may affect electro-medical devices, such as a heart pacemaker implant or defibrillator implant.

## If you notice any abnormality

---

- If any of the following abnormalities occur, immediately turn off the power and disconnect the power plug.
  - The power cord/plug is damaged.
  - An unusual smell or smoke is emitted from the unit.
  - Foreign material gets into the interior of the unit.
  - There is a loss of sound during use.
  - There is a crack or damage in the unit.

Continued use could cause electric shocks, a fire, or malfunctions. Immediately request an inspection or repair from the dealer where you purchased the unit or from qualified Yamaha service personnel.

- Be careful not to drop or apply strong impact to this unit. If you suspect the unit may have been damaged due to dropping or impact, immediately turn off the power and pull the power plug from the AC outlet. Failure to observe this may cause electric shocks, a fire, or malfunctions. Immediately request an inspection from the dealer where you purchased the unit or from qualified Yamaha service personnel.



## CAUTION

---

This content indicates “risk of injury.”

### Power supply/power cord

---

- Do not use an AC outlet where the power plug fits loosely when inserted. Failure to observe this may cause a fire, electric shocks, or burns.
- When removing the electric plug from the unit or an AC outlet, always hold the plug itself and not the cord. Pulling by the cord can damage it and cause electric shocks or a fire.
- Insert the power plug firmly all the way into the AC outlet. Using the unit when it is not plugged in sufficiently can cause dust to accumulate on the plug, causing a fire or burns.

### Installation

---

- Do not place the unit in an unstable position where it might accidentally drop or fall over and cause injuries.
- Do not block this unit's ventilation holes (cooling slits). This unit has ventilation holes on the bottom to prevent the internal temperature from becoming too high. Failure to observe this may trap heat inside the unit, causing a fire or malfunctions.
- When installing this unit:
  - Do not cover it with any cloth.
  - Do not install it on a carpet or rug.
  - Make sure the top surface faces up; do not install on its sides or upside down.
  - Do not use the device in a confined, poorly-ventilated location.Failure to observe the above may trap heat inside the unit, causing a fire or malfunctions. Ensure that there is adequate space around the unit: at least 10 cm (4 in) on top, 10 cm (4 in) on the sides, and 10 cm (4 in) on the rear.
- Do not place the unit in a location where it may come into contact with corrosive gases or salt air or places that have excessive smoke or steam. Doing so may result in malfunction.
- Avoid being near the unit during a disaster, such as an earthquake. Since the unit may turn over or fall and cause injury, quickly move away from the unit and go to a safe place.
- Before moving this unit, be sure to turn off the power switch and disconnect all connection cables. Failure to observe this may damage the cables or cause you or someone else to trip and fall.
- Be sure to request that the dealer where you purchased the unit or qualified service

personnel mounts the unit on a wall. The unit could fall and cause injury. Installation requires special skills and experience.

## Hearing loss

---

- Do not use the unit for a long period of time at a high or uncomfortable volume level, since this can cause permanent hearing loss. If you experience any hearing loss or ringing in the ears, consult a physician.
- Before connecting the unit to other devices, turn off the power for all devices. Also, before turning the power of all devices on or off, make sure that all volume levels are set to the minimum. Failing to do so may result in hearing loss, electric shock, or device damage.
- When turning on the AC power in your audio system, always turn on the unit LAST, to avoid hearing loss and speaker damage. When turning the power off, the unit should be turned off FIRST for the same reason. Failure to observe the above may cause hearing impairment or speaker damage.

## Maintenance

---

- Remove the power plug from the AC outlet before cleaning the unit. Failure to observe this may cause electric shocks.

## Handling caution

---

- Do not insert your hand or fingers into the bass reflex port (hole on the sides) of this unit. Failure to observe this may cause injury.
- Do not insert foreign materials such as metal or paper into the ventilation holes/ bass reflex port (hole on the sides) of this unit. Failure to observe this may cause a fire, electric shocks, or malfunctions. If foreign material gets into the unit, immediately shut off the power and pull the power plug from the AC outlet and request an inspection from the dealer where you purchased the unit or from qualified Yamaha service personnel.
- Keep small parts out of the reach of infants. Your children may accidentally swallow them.

- Do not do the following:
  - stand on or sit on the equipment.
  - put heavy items on top of the equipment.
  - place the equipment in a stack.
  - apply unreasonable force to buttons, switches, input/output terminals, etc.
  - hang on the equipment.
  - lean against the equipment.
- Avoid pulling the connected cables to prevent injuries or damage to the unit by causing it to fall.
- Do not operate the unit if the sound is distorting. Prolonged use in this condition could cause overheating and result in fire.

## Battery use

---

- Risk of explosion if battery is incorrectly replaced. Replace only with the same equivalent type.
- Do not use batteries other than specified batteries. Doing so cause fire, burns, or inflammation due to leakage.
- Do not put in a pocket or bag, carry, or store batteries together with pieces of metal. The battery could short, burst, or leak, causing a fire or injury.
- Always make sure all batteries are inserted in conformity with the +/- polarity markings. Failure to do so might result in a fire, burns, or inflammation due to fluid leaks.
- When the batteries run out, or if the unit is not to be used for a long time remove the batteries from the remote control to prevent possible leakage of the battery fluid.
- When storing or discarding batteries, insulate the terminal area by applying tape, or some other protection. Mixing them with other batteries or metal objects can cause a fire, burns, or inflammation due to fluid.

# Notice

---

**Indicates points that you must observe in order to prevent product failure, damage or malfunction and data loss, as well as to protect the environment.**

## Power / power cord

---

- If not using the unit for a long period of time, be sure to pull the power plug from the outlet. Even if the ⏻ (Power) has been turned off (indicators are turned off), a minute current is still flowing.

## Installation

---

- Do not use this unit in the vicinity of other electronic equipment, such as a TV, radio, AV unit, or mobile phone. Failure to observe this may cause this unit or the TV or radio to produce noise.
- Do not use this unit in a location that is exposed to direct sunlight, that becomes extremely hot, such as near a heater, or extremely cold, or that is subject to excessive dust or vibration. Failure to observe this may cause the unit's panel to become deformed, the internal components to malfunction, or for operation to become unstable.
- Install this unit as far away from other electronic equipment as possible. Digital signals from this unit may interfere with other electronic equipment.
- If using a wireless network, avoid installing this unit near metal walls or desks, microwave ovens, or other wireless network devices. Obstructions could shorten the transmission distance.

## Connections

---

- If connecting external units, be sure to thoroughly read the manual for each unit and connect them in accordance with the instructions. Failure to properly handle a unit in accordance with the instructions could cause malfunctions.
- Do not connect this unit to industrial units. Digital audio interface standards for consumer use and industrial use are different. This unit has been designed to connect to a consumer-use digital audio interface. Connections to an industrial-use digital audio interface could not only cause this unit to malfunction, but could also damage the speakers.

## Handling

---

- Do not place vinyl, plastic, or rubber products on this unit. Failure to observe this may cause discoloration or deformation in the panel of this unit.
- If the ambient temperature changes drastically (such as during unit transportation or under rapid heating or cooling) and there is a chance condensation may have formed in the unit, leave the unit for several hours without turning on the power until it is completely dry before use. Using the unit while there is condensation can cause malfunctions.

## Maintenance

---

- When cleaning the unit, use a dry, soft cloth. Using chemicals such as benzine or thinner, cleaning agents, or chemical scrubbing cloths can cause discoloration or deformation.

## About disposal

- Be sure to discard used batteries in accordance with local regulations.

### Information for users on collection and disposal of old equipment and used batteries:



These symbols on the products, packaging, and/or accompanying documents mean that used electrical and electronic products and batteries should not be mixed with general household waste. For proper treatment, recovery and recycling of old products and used batteries, please take them to applicable collection points, in accordance with your national legislation.



By disposing of these products and batteries correctly, you will help to save valuable resources and prevent any potential negative effects on human health and the environment which could otherwise arise from inappropriate waste handling.



For more information about collection and recycling of old products and batteries, please contact your local municipality, your waste disposal service or the point of sale where you purchased the items.

**Pb**

#### For business users in the European Union:

If you wish to discard electrical and electronic equipment, please contact your dealer or supplier for further information.

#### Information on Disposal in other Countries outside the European Union:

These symbols are only valid in the European Union. If you wish to discard these items, please contact your local authorities or dealer and ask for the correct method of disposal.

#### Note for the battery symbol (bottom two symbol examples):

This symbol might be used in combination with a chemical symbol. In this case it complies with the requirement set by the EU Battery Directive for the chemical involved.

(weee\_battery\_eu\_en\_02)

## Information

Indicates information of note regarding this product.

### Functions and data included in the unit

- Air may be blown out from the bass reflex port. This is not a malfunction. This occurs particularly often when outputting music with heavy bass.

### About the name plate of the unit

The model number, serial number, power requirements, etc., may be found on or near the name plate, which is at the bottom of the unit.

You should note this serial number in the space provided below and retain this manual as a permanent record of your purchase to aid identification in the event of theft.

**Model No.**

---

**Serial No.**

---

(bottom\_en\_01)

## Trademarks

---



The Bluetooth® word mark and logos are registered trademarks owned by Bluetooth SIG, Inc. and any use of such marks by Yamaha Corporation is under license.



Manufactured under license from Dolby Laboratories. Dolby, Dolby Audio, Pro Logic, and the double-D symbol are trademarks of Dolby Laboratories.



For DTS patents, see <http://patents.dts.com>. Manufactured under license from DTS, Inc. DTS, the Symbol, DTS and the Symbol together, DTS Digital Surround, and DTS Virtual:X are registered trademarks or trademarks of DTS, Inc. in the United States and/or other countries. © DTS, Inc. All Rights Reserved.

### HDMI

The terms HDMI, the HDMI Logo, and High-Definition Multimedia Interface are trademarks or registered trademarks of HDMI Licensing LLC in the United States and other countries.

### Blu-ray

“Blu-ray Disc™”, “Blu-ray™”, and the logos are trademarks of the Blu-ray Disc Association.



“Made for iPod,” “Made for iPhone,” and “Made for iPad” mean that an electronic accessory has been designed to connect specifically to iPod, iPhone, or iPad, respectively, and has been certified by the developer to meet Apple performance standards. Apple is not responsible for the operation of this device or its compliance with safety and regulatory standards. Please note that the use of this accessory with iPod, iPhone, or iPad may affect wireless performance.

## About content in this manual

---

- This manual is for the following readers:
  - the users of the unit
  - the constructor, builder and dealer that mount the unit on the wall
- This manual uses the following signal words for the important information:

### **WARNING**

This content indicates “risk of serious injury or death.”

### **CAUTION**

This content indicates “risk of injury.”

### **NOTICE**

Indicates points that you must observe in order to prevent product failure, damage or malfunction and data loss, as well as to protect the environment.

### **NOTE**

Indicates notes on instructions, restrictions on functions, and additional information that may be helpful.

- The illustrations and screens in this manual are for instructional purposes only.
- The company names and product names in this manual are the trademarks or registered trademarks of their respective companies.



# Contents

<b>PRECAUTIONS .....</b>	<b>2</b>
<b>Supplied items .....</b>	<b>10</b>
<b>Features .....</b>	<b>13</b>
<b>Frequently asked questions.....</b>	<b>14</b>
<b>Part names and functions .....</b>	<b>15</b>
The unit (front panel/top panel).....	15
The unit (rear panel).....	16
<b>Installation .....</b>	<b>17</b>
Installing the unit on a TV stand, etc.....	17
Mounting the unit on a wall.....	17
<b>Connections .....</b>	<b>20</b>
<b>Operations.....</b>	<b>23</b>
Operating the unit by TV's remote control (HDMI control).....	27

<b>Listening to the sound from a Bluetooth device .....</b>	<b>28</b>
<b>Settings .....</b>	<b>31</b>
Configuring the HDMI control function.....	31
Configuring HDMI audio output .....	31
Enabling/disabling the auto power standby function .....	32
Initializing the unit.....	32
<b>Troubleshooting.....</b>	<b>33</b>
<b>Specifications .....</b>	<b>38</b>

# Supplied items

Make sure you have received all of the following items.



The unit



Remote control

A CR2025 Lithium battery has already been inserted into the remote control.

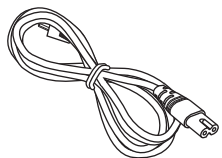

Power cable

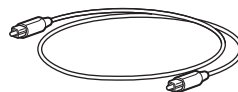

Optical digital audio cable

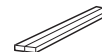

Spacers x 2

Use when mounting the unit on a wall

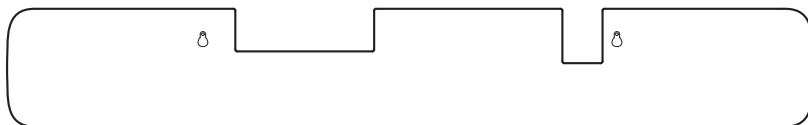

Mounting template

Use when mounting the unit on a wall



Owner's Manual (this booklet)

## Preparing the remote control

Remove the battery's insulating strip before attempting to use the remote control.

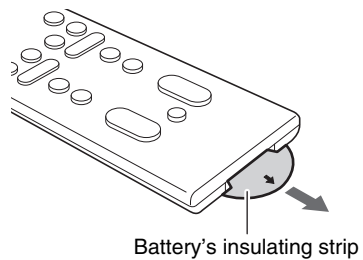

## Operating range of the remote control

Operate the remote control within the range as shown below. When the unit is mounted on a wall, point the remote control at the remote control sensor on the top panel (p. 15, 17).

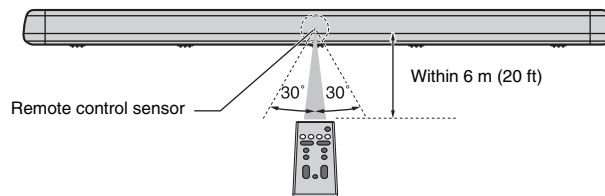

## Replacing the battery in the remote control

Press and hold the release tab in the direction indicated by (A), and slide the battery holder out in the direction indicated by (B).

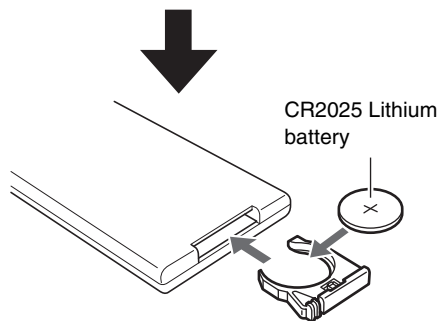
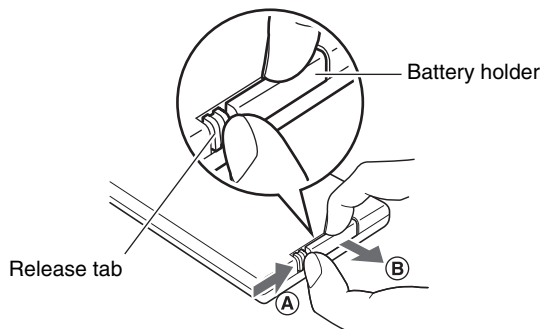

# Features

This front surround system allows you to enjoy dynamic sound with videos played on your home TV.

- **3D surround playback**

Surround sound can be heard not only from horizontal directions, but also from varying heights when DTS Virtual:X is used (p. 24).

- **Transmission of 4K high dynamic range (HDR) video supported**

Enjoy high-resolution video from a cable or satellite set top box, or a BD/DVD player. When a TV that supports Audio Return Channel (ARC) is used, this ARC-compatible unit can be connected to the TV via a single HDMI cable (p. 20).

- **HDMI control function**

Link TV and unit functions using the TV's remote control (p. 27).

- **Bluetooth connection**  **Bluetooth®**

Easily play content from a Bluetooth-compatible smartphone, tablet, or computer (p. 28).

Our exclusive Compressed Music Enhancer technology improves sound quality and characteristics, and can be used to enjoy realistic and impressive sound.

- **HOME THEATER CONTROLLER app** 

HOME THEATER CONTROLLER, a free app for smartphones, allows you to easily operate the unit using a smartphone (p. 30).

- **Bass extension**

Boost low bass levels to enjoy more powerful sound (p. 25).

- **Clear voice**

This feature makes speech, such as dialog and narration, clearer (p. 25).

# Frequently asked questions

The following section covers popular functions and frequently asked questions about the unit.

**Q1 Can I use the TV's remote control to operate the unit?**

**A1** Yes. When the unit is connected to a TV via HDMI cable, the TV's remote control can be used to operate both the TV and the unit (p. 27).

---

**Q2 Can I improve the clarity of dialogue?**

**A2** Yes. Dialogue in movies, TV news, sports programs, etc., can be made clearer using the "clear voice" function (p. 25).

---

**Q3 Can I use a smartphone to operate the unit? Can I use a smartphone to turn the unit on or off?**

**A3** Yes. The unit can be operated with a smartphone using the free app, HOME THEATER CONTROLLER, installed on the smartphone (p. 30).  
In addition, the Bluetooth standby function can be used to turn on the unit when a Bluetooth connection between the unit and the smartphone is established, and to turn off the unit when that connection is terminated (p. 30).

---

**Q4 Can the brightness of the indicators be adjusted?**

**A4** Yes. Use the DIMMER key on the remote control (p. 25).

---

**Q5 How can surround playback be enabled?**

**A5** Use the SURROUND key on the remote control to select 3D or surround playback (p. 24).

---

**Q6 Can the subwoofer's volume be adjusted?**

**A6** Yes. Use the SUBWOOFER (+/-) keys on the remote control (p. 26).

---

# Part names and functions

## The unit (front panel/top panel)

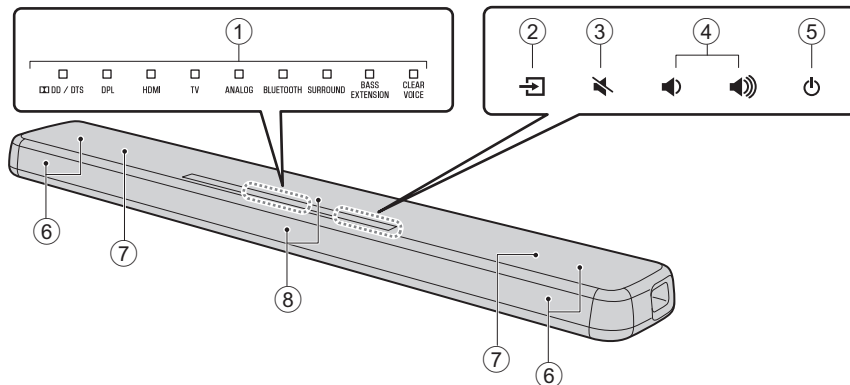

### ① Indicators

The indicators on the top panel flash or glow, to show the operation and setting status. In this manual, illustrations of the nine in-line indicators are used for explanation as necessary.

□ : Off      ■ : Glows      ☀ : Flashes

**Example:** When the DPL and SURROUND indicators glow, and the HDMI indicator flashes



### ② (input)

Select an input source to be played back (p. 23).

### ③ (mute)

Mute the audio output. Touch  again to unmute (p. 26).

### ④ (volume +/-)

Adjust the volume (p. 26).

### ⑤ (power)

Turn on or off the unit (p. 23).

#### **NOTE**

- The unit may automatically turn off when the auto power standby function is enabled (p. 32).

### ⑥ Speakers

#### ⑦ Dual built-in subwoofers

The built-in subwoofers are located in the top part of the unit.

#### ⑧ Remote control sensors

Receive infrared signals from the remote control of the unit (p. 11).

- ②, ③, ④, and ⑤ are touch sensors. Touch icons with your finger to control functions.
- Do not place any objects on the touch panel as doing so may result in unintended operations.

## The unit (rear panel)

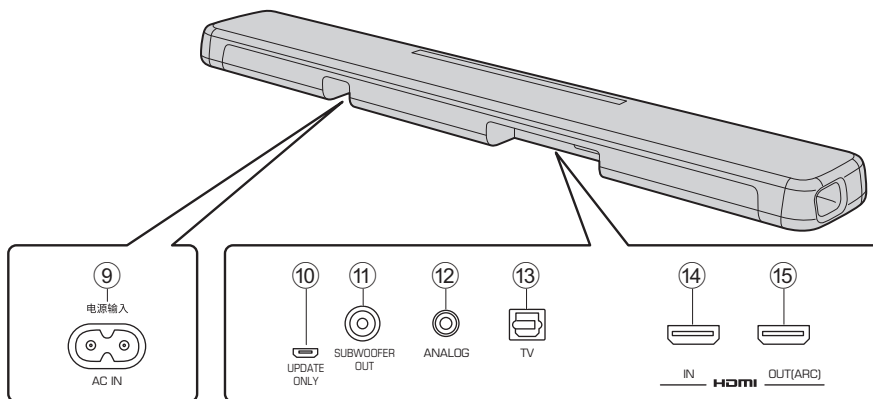

### ⑨ AC IN jack

Connect the power cable of this unit (p. 22).

### ⑩ UPDATE ONLY jack

Use to update this unit's firmware.

Refer to the instructions supplied with the firmware for details.

### ⑪ SUBWOOFER OUT jack

For connecting to an external subwoofer with an RCA mono cable (p. 22).

### ⑫ ANALOG input jack

For connecting to an external device with a 3.5 mm stereo mini plug cable (p. 21).

### ⑬ TV input jack

For connecting to a TV with an optical digital audio cable (p. 20).

### ⑭ HDMI IN jack

For connecting an HDMI-compatible playback device such as a BD/DVD player, a satellite and cable TV tuner, and a game console (p. 20).

### ⑮ HDMI OUT (ARC) jack

For connecting to an HDMI-compatible TV (p. 20).



# Installation

The unit can be installed on a TV stand or mounted on a wall.

## Installing the unit on a TV stand, etc.

Position the unit with the touch panel facing up.

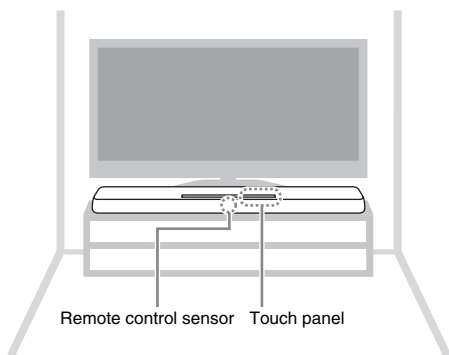

### **NOTICE**

- Do not stack the unit and a BD player or other device directly on each other. Doing so may cause a malfunction due to vibrations.
- Avoid touching, and never place any weight or pressure on, the speakers (portion covered with fabric) on the top of the unit. Doing so may damage the speakers.
- The unit contains non-magnetic shielding speakers. Do not place magnetically sensitive items (hard disk drive, etc.) near the unit.

## Mounting the unit on a wall

Refer to “Mount the unit on a wall” (p. 18) for instructions on mounting the unit on a wall so that the touch panel faces forward.

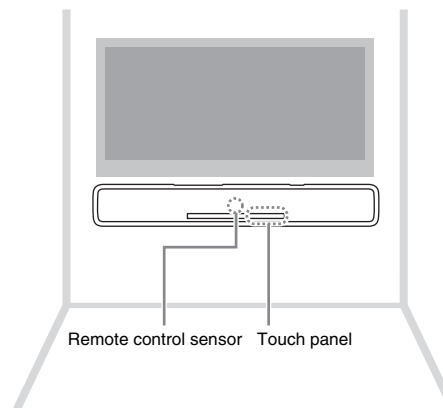

## Mount the unit on a wall



### CAUTION

- When mounting the unit on a wall, all installation work must be performed by a qualified contractor or dealer. The customer must never attempt to perform this installation work. Improper or inadequate installation could cause the unit to fall, resulting in personal injury.
- To prevent the unit from falling, attach it to a wall constructed of drywall (plasterboard).
- Make sure you use commercially available screws that can support the weight of the installation (specified in Step 2 on the right). Using clamps other than specified screws, such as short screws, nails, and two-sided tape, may cause the unit to fall.
- Fix the cables in place where they will not become loose. If your foot or hand accidentally gets caught on a loose cable, the unit may fall.
- Do not lean on the unit or apply excessive force to the top of the unit. Doing so may cause the unit to fall.
- Check that the unit is fixed securely after the installation. Yamaha will bear no responsibility for any accidents caused by improper installations.

- 1 Attach the mounting template on a wall and mark for the screw holes.**

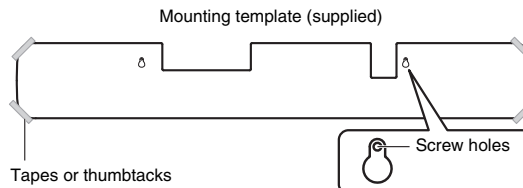

- 2 Remove the mounting template from the wall, then install commercially available screws (as illustrated below) at the points marked on the wall.**

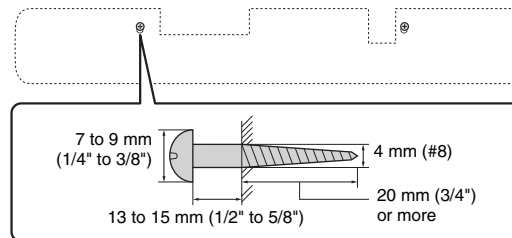

- 3** Peel off the backing paper from the spacers and attach the adhesive face to the unit as illustrated below.

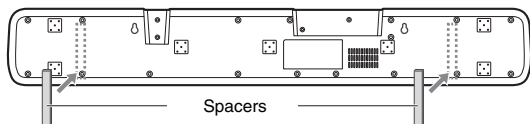

- 4** Hang the unit on the screws.

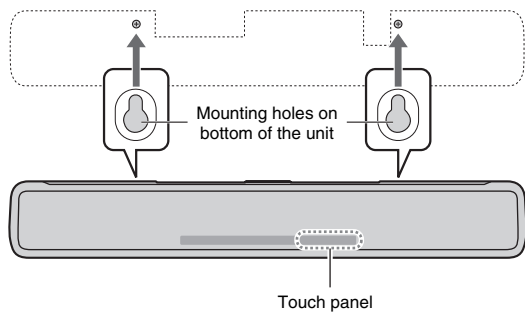

# Connections

## 1 Connecting a TV and set-top box

For the cable connection, follow the procedure below.

⇨ : Video signals  
⇨ : Audio signals

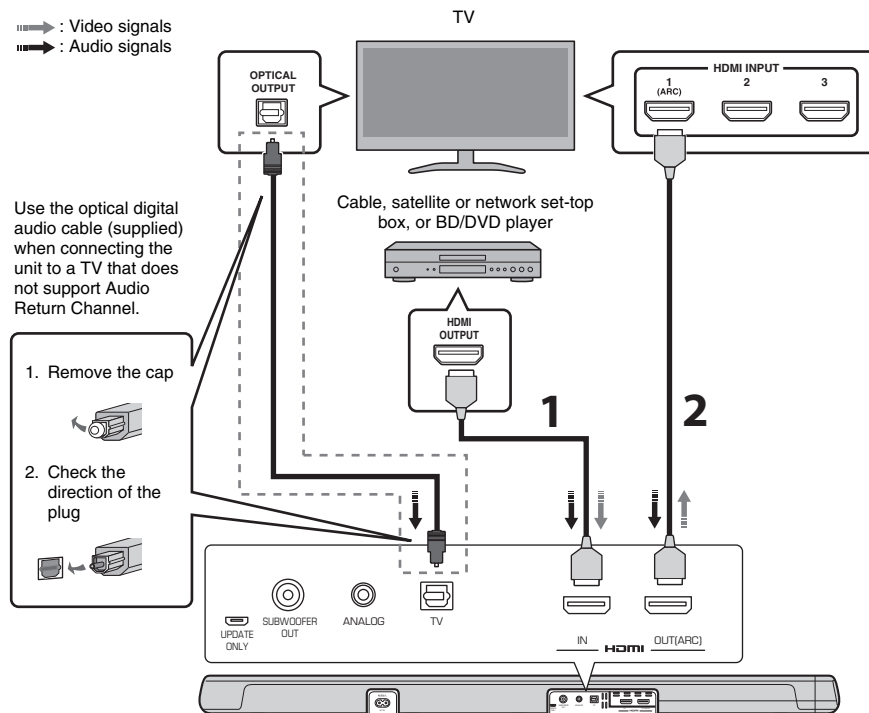

### 1 HDMI cable (optional)

The digital audio/video signals from the set-top box or BD/DVD player are input to this unit.

### 2 HDMI cable (optional)

Digital video from the set-top box or BD/DVD player is displayed on the TV.

#### NOTE

- Use a 19-pin HDMI cable with the HDMI logo printed on it. A cable with a maximum length of 5 m (16 ft) is recommended to prevent degradation of signal quality.
- This unit supports HDCP version 2.2, a copy protection technology. For playback of 4K video, connect the unit to the HDMI input jack (one compatible with HDCP 2.2) on an HDCP 2.2-compliant TV, and to the HDMI output jack on a HDCP 2.2-compliant BD/DVD player.
- Use a high-speed HDMI cable for playback of 3D video content.
- Use a premium HDMI cable for playback of 4K video content.

## NOTE

### Audio Return Channel (ARC) supported TV

- Connect an HDMI cable to the audio return channel supported jack (the jack with "ARC" indicated) on TV.
- Once the HDMI control function has been activated, video and audio content from playback devices can be output from the TV even when this unit is off (HDMI signal pass-through).
- Enable the HDMI control function of this unit to activate the Audio Return Channel (ARC) (p. 31).

### What is Audio Return Channel (ARC)?

In order for the unit to play audio from a TV, the TV must usually be connected to the unit via an audio cable as well as an HDMI cable. If, however, the TV supports Audio Return Channel (ARC), TV audio signals can be input to the unit via the HDMI cable that outputs video signals from the unit to the TV.

## 2 Connecting a game console via the analog jack

Connect an external device, such as a game console or TV that does not have an optical digital audio output, to the ANALOG input jack of the unit.

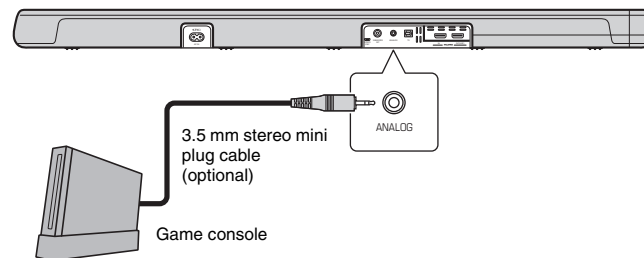

### CAUTION

- If volume can be adjusted on the device connected to the unit's ANALOG input jack, set that device's volume to the same level as that of other devices connected to the unit's HDMI jacks to prevent volume from being louder than expected.

### 3 Using an external subwoofer

The unit has dual built-in subwoofers; however you can connect an external subwoofer when you want to enhance low frequency sound. Connect a subwoofer quipped with built-in amplifier to the SUBWOOFER OUT jack of the unit. Sound is output from both the built-in subwoofers and external subwoofer.

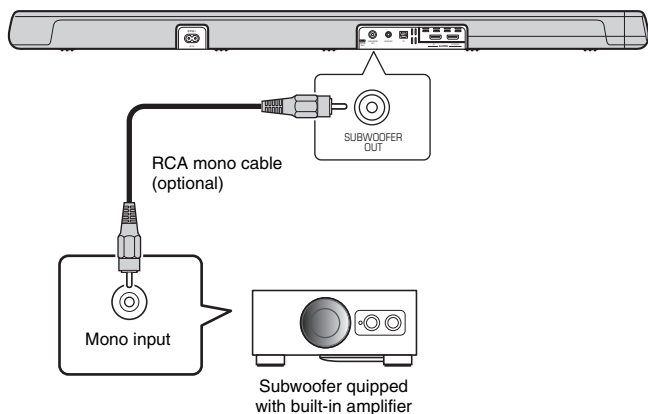

### 4 Connecting the power cable

After all connections are complete, connect the supplied power cable to the AC IN jack on the unit and plug the power cable into an AC wall outlet.

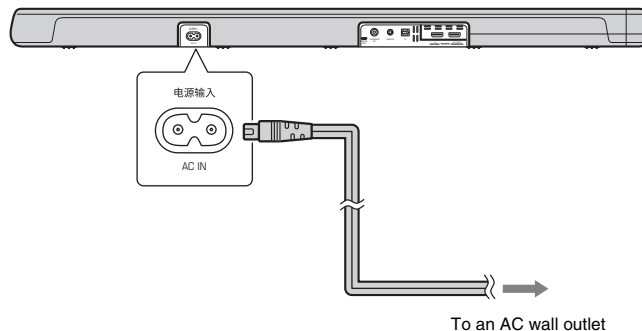

# Operations

## Remote control signal transmitter

Transmits infrared signals.

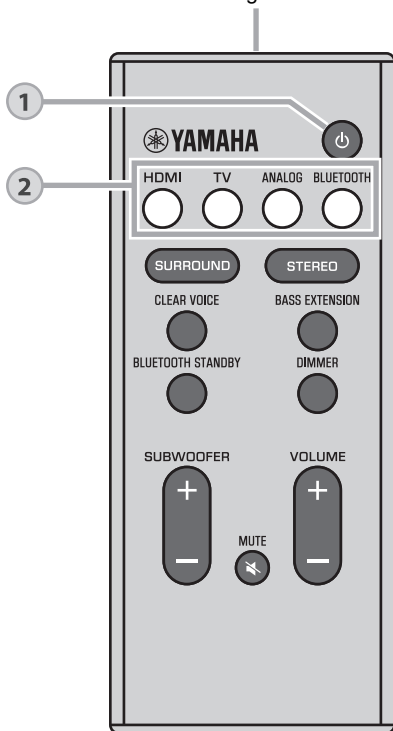

1

## ⏻ (power) key

Turns on or off the unit.

### Turned on



The indicator for the last input source selected glows.

### Turned off (Bluetooth standby function enabled, p. 30)



2

## Input keys

Select an input source to be played back.

**HDMI** .....Sound from a device connected to the HDMI IN jack

**TV** .....TV audio or sound from a device connected to the unit's TV input jack

**ANALOG** .....Sound from a device connected to the ANALOG input jack

**BLUETOOTH** ....Sound from a Bluetooth connected device (p. 28)

The indicator for the selected input source glows.

(Example: when TV is selected)



### NOTE

- To play sound from the device connected to the TV or to watch video from the device, set the TV's input source to the device.

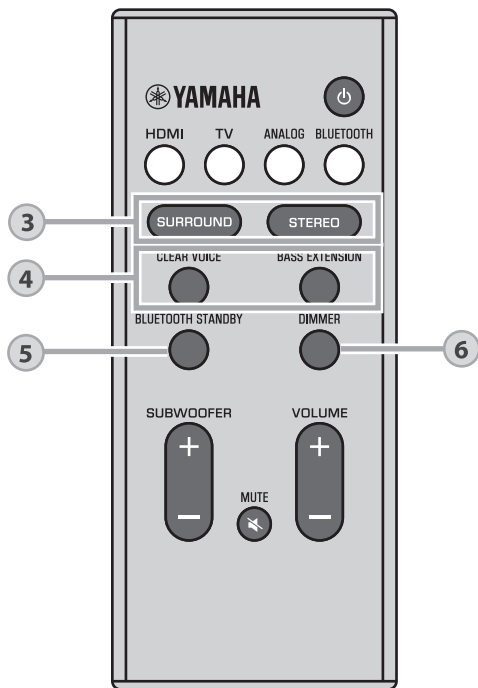

### 3

## SURROUND and STEREO keys

Switch between surround and stereo (2-channel) playback.

### SURROUND key

The unit switches between 3D surround playback and surround playback each time the SURROUND key is pressed. When 3D surround is selected, DTS Virtual:X makes it possible to hear sound not only from horizontal directions, but also from varying heights.

- SURROUND Glows blue (3D surround playback)
- SURROUND Glows green (surround playback)

### STEREO key

Switch to stereo (2-channel) playback.

- SURROUND Off

### NOTE

- The DPL indicator glows when 2-channel stereo signal is played in surround.

DPL  
Glow  
(Dolby ProLogic II)

- The TV Program, Movie, Music, Sports, or Game surround mode can be selected using the HOME THEATER CONTROLLER app (p. 30) installed on a smartphone that supports the Bluetooth function.



**4****CLEAR VOICE key**

Enable/disable the clear voice function. When this function is enabled, human voices such as lines in movies and TV shows, or news and sport commentary, are played clearly.



Glow (enabled)



Off (disabled)

**BASS EXTENSION key**

Enable/disable the bass extension function. When this function is enabled, you can enjoy more powerful sound.



Glow (enabled)



Off (disabled)

**5****BLUETOOTH STANDBY key**

Hold down the key for more than 3 seconds to enable/disable the Bluetooth standby function (p. 30).

**6****DIMMER key**

Change the brightness of the indicators. Each time the key is pressed, the brightness of the indicators changes as follows.

Dim (default setting) → Off → Bright



Indicators glow brightly just after operation and change to the specified brightness after a few seconds.

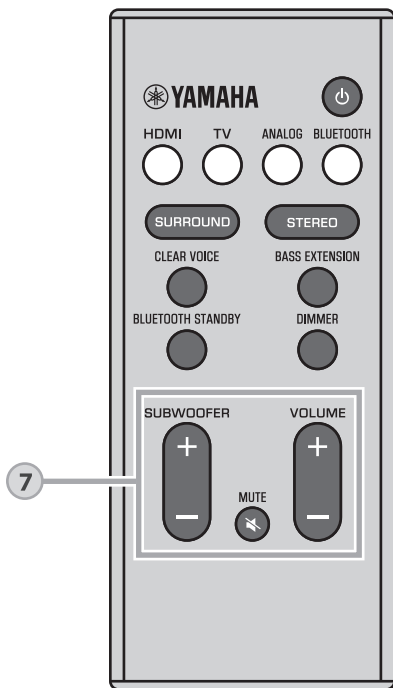

## 7

### SUBWOOFER (+/-) keys

Adjust the volume of the subwoofer.



Volume down (-) ← → Volume up (+)

### MUTE key

Mute the audio output. Press the key again to unmute.



Flash (on mute)

### VOLUME (+/-) keys

Adjust the volume of the unit.





Volume down (-) ← → Volume up (+)

### Decoder indicator

The unit supports the following audio signals. The color of the indicator identifies the type of audio input signal.

  DD / DTS Green (Dolby Digital), Red (DTS)

  DD / DTS Off (PCM/analog signal/no input signal)

## Operating the unit by TV's remote control (HDMI control)

The HDMI control function (link function) coordinates operation of a TV and the unit so that the unit can be operated using the TV's remote control.

When a TV is connected to the unit with an HDMI cable (p. 20), the TV's remote control can be used to perform the following operations.

### Coordinated functions via the TV remote control

Remote control of TV (Example)

#### 1. Turn on/off

Both the TV and this unit turn on/off at the same time.

#### 2. Switch input sources

- The unit's input source switches accordingly when the TV's input source is switched.

Examples

- When a TV program is selected on the TV, the unit's audio input source is switched to the HDMI OUT (ARC) jack using the ARC function or TV jack.
- When a BD/DVD player is connected to the HDMI IN jack on the unit, the unit's input source switches to HDMI when the BD/DVD player is selected with the TV's remote control.
- The input source can be switched while the unit is off.

#### 3. Switch the audio output device (TV or this unit (amplifier))

#### 4. Adjust volume

This unit's volume can be adjusted when the TV's audio output is set to this unit (amplifier).

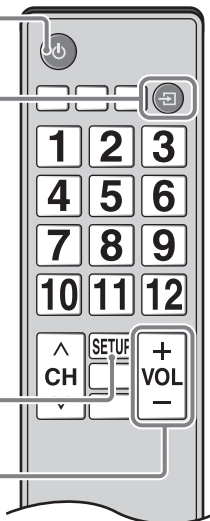

### NOTE

- If you are unable to operate the unit with your TV's remote control, configure the HDMI control function of your TV and the unit. See page 31 for more information.
- Even if your TV supports the HDMI control function, some functions may not be available. For details, refer to documentation supplied with your TV.
- We suggest using devices (TV, BD/DVD player, etc.) from the same manufacturer.

# Listening to the sound from a Bluetooth device

Audio from a Bluetooth device, such as a smartphone or a digital music player, can be played over a wireless connection.

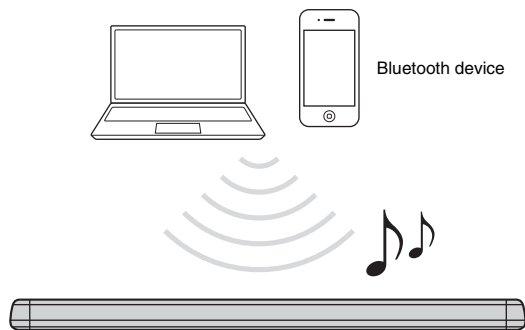

## **NOTE**

- Adjust the volume level of the Bluetooth device as required.
- Perform Bluetooth connection with the device and unit within 10 m (33 ft) of each other.
- See documentation supplied with your Bluetooth device for more information.

- 1 Press the BLUETOOTH key on the unit's remote control to select Bluetooth as the input source.**

The BLUETOOTH indicator on the unit flashes.





If a Bluetooth device has been connected before, the unit will connect to the last connected device when the BLUETOOTH key is pressed. Terminate this connection to connect a new device.

- 2 Enable the Bluetooth function on the Bluetooth device.**

### 3 Select “YAS-107 Yamaha” in the Bluetooth device list on the device.

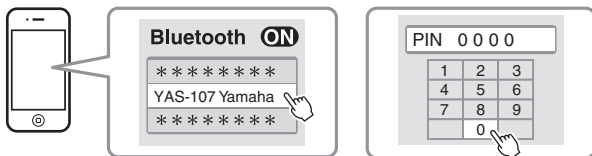
If a passkey (PIN) is required, enter the number “0000”.



When the connection is established, the  indicator or a completion message is displayed on the Bluetooth device, and the BLUETOOTH indicator on the unit glows.



### 4 Play back a song on the Bluetooth device.

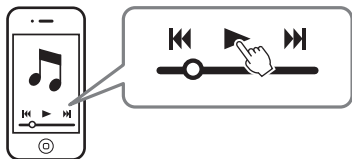

## Terminating Bluetooth connection

Bluetooth connection is terminated in the following cases.

- The Bluetooth function is turned off on the compatible device.
- The BLUETOOTH key on the unit's remote control is pressed for more than 3 seconds.
- The unit is turned off.

When the Bluetooth connection is terminated with the unit turned on, the BLUETOOTH indicator flashes and the unit enters the connection wait status.

## Using the Bluetooth standby function

The Bluetooth standby function allows you to turn on or off the unit automatically, linked with the operation of the Bluetooth device.

### 1 With the unit turned on, hold down the **BLUETOOTH STANDBY** key on the unit's remote control for more than 3 seconds.

Holding down the **BLUETOOTH STANDBY** key for 3 seconds switches function status between enabled and disabled.

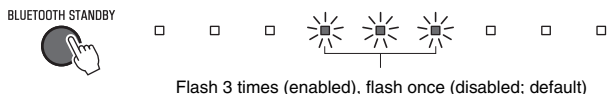

Enabling the Bluetooth standby function allows the unit to be turned on or off using a Bluetooth device.

#### **Power on interlock function (when the unit is turned off)**

When Bluetooth connection is made on the device, the unit will turn on and will be ready to play back sound from the device.

#### **Power off interlock function (when the unit is turned on)**

The unit will be turned off when Bluetooth connection is terminated on a Bluetooth device. (Only when **BLUETOOTH** is selected as the input source.)

## Using the HOME THEATER CONTROLLER app

When the free HOME THEATER CONTROLLER app is installed on a Bluetooth-compatible smartphone or other device, various operations (basic operation of the unit, selection of a surround mode, adjustment of sound settings, etc.) can be easily performed using the Bluetooth device.

#### **NOTE**

- To use the app, connect the unit and a Bluetooth device via Bluetooth connection.
- If the Bluetooth standby function is enabled, the unit will be turned on with the Bluetooth device.

For details on the "HOME THEATER CONTROLLER" app, see the product information on our website.

# Settings

## Configuring the HDMI control function

Follow the procedure below to enable or disable the unit's HDMI control function. This function is enabled by default.

- 1 Turn off the unit.
- 2 Hold down the HDMI key on the unit's remote control for more than 3 seconds.

The HDMI control function is enabled or disabled, and the unit turns on. The indicator shows HDMI control function status for several seconds immediately after the unit is turned on.



### NOTE

- Enable the HDMI control function when connecting a TV that supports Audio Return Channel (ARC) (p. 21), or when using HDMI signal pass-through (p. 21).

#### If the unit cannot be operated with the TV's remote control

Confirm the settings are properly configured as described below.

- The HDMI control function of this unit is enabled.
- The HDMI control function is enabled on the TV.

#### Examples of TV settings

- From the setup menu on your TV, select "Link setting" → "HDMI control setting", then set a setting such as "HDMI control function" to "ON".
- Set audio output to any option other than TV.

If the unit cannot be operated with the TV's remote control even after the settings described above have been applied correctly:

- Turn off this unit and the TV, and then turn them back on again.
- Disconnect the power cable of the unit and external devices connected to the unit via HDMI cable. Plug them in again after about 30 seconds.

## Configuring HDMI audio output

Specify whether HDMI audio input signal will be played from the unit or the TV. This setting can only be configured when the HDMI control function is disabled.

<b>The unit (default)</b>	Play HDMI audio input signal from the unit.
---------------------------	---

<b>TV</b>	Play HDMI audio input signal from the TV connected to the HDMI OUT (ARC) jack on the unit. The unit cannot be used to adjust volume. Use TV controls to adjust volume.
-----------	--

- 1 Turn off the unit.
- 2 Hold down the SURROUND key on the remote control for more than 3 seconds.

HDMI audio output switches between this unit and the TV, or vice versa, and the unit turns on. The indicator shows HDMI audio output status for several seconds immediately after the unit is turned on.

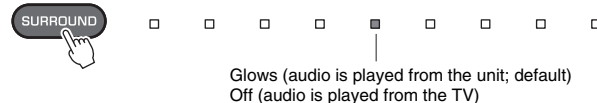

### NOTE

- To configure HDMI audio output with the HDMI control function enabled, select the audio output device configured for the TV connected to this unit.
- HDMI video signals input to the HDMI IN jack of this unit are always output from the HDMI OUT (ARC) jack of this unit.

## Enabling/disabling the auto power standby function

Enabling the auto power standby function prevents the unit from remaining on when not in use. When the auto power standby function is enabled, the unit automatically turns off in any of the following situations.

- No operations for 8 hours
- No audio input and no operations for 20 minutes when BLUETOOTH or HDMI is selected as the input source.

### 1 Turn off the unit.

### 2 Touch and hold and touch on the unit.

The auto power standby function is enabled or disabled, and the unit turns on. The indicator shows auto power standby function status for several seconds immediately after the unit is turned on.



#### **NOTE**

- The default setting for the auto power function varies by country or region.
  - U.K., Europe, Central and South America, and Asia models: enabled
  - Other models: disabled

## Initializing the unit

Follow the procedure below to initialize the unit.

### 1 Turn off the unit.

### 2 Touch and hold and on the unit until all indicators flash.

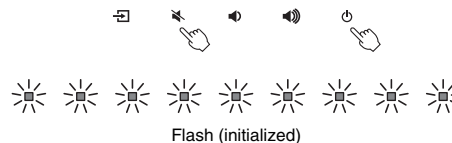





# Troubleshooting

Refer to the table below when the unit does not function properly. If the problem you are experiencing is not listed below or if the instructions below do not help, turn off the unit, disconnect the power cable, and contact the nearest authorized Yamaha dealer or service center.

First, check the following:

- ① **The power cables of the unit, TV and playback devices (such as BD/DVD players) are connected to AC wall outlets securely.**
- ② **The unit, TV and playback devices (such as BD/DVD players) are turned on.**
- ③ **The connectors of each cable are securely inserted into jacks on each device.**

## Power and system

Problem	Cause	Remedy
<b>The power turns off suddenly.</b>	When the auto power standby function is enabled, the unit automatically turns off in any of the following situations: - No operations have been performed for 8 hours - BLUETOOTH or HDMI is selected as the input source, but no audio has been input to the unit or no operations have been performed with the unit for more than 20 minutes.	Turn on the unit again. If the auto power standby function is not used, disable the function (p. 32).
	The protection circuitry has been activated. (The  DD / DTS indicator flashes.)	After confirming that all connections are made properly, turn on the unit again. If the power still turns off frequently, unplug the power cable from the AC wall outlet and contact the nearest authorized Yamaha dealer or service center.
	The Bluetooth connection was terminated by a Bluetooth device with the unit's Bluetooth standby function enabled.	Disable the Bluetooth standby function (p. 30).
<b>The power cannot be turned on.</b>	The protection circuitry has been activated three times consecutively. (If you try to turn on the power in this condition, the  DD / DTS indicator will flash.)	To protect the product, the power cannot be turned on. Unplug the power cable from the AC wall outlet and contact the nearest authorized Yamaha dealer or service center.
<b>All indicators go out although the unit is turned on (it may seem that the unit is turned off).</b>	The unit is configured so that indicators do not glow or flash unless the unit is being operated.	Use the DIMMER key to select the desired brightness (p. 25).

Problem	Cause	Remedy
<b>The unit does not function correctly.</b>	The internal microcomputer is frozen, due to an external electric shock (such as lightning or excessive static electricity) or to a drop in the power supply voltage.	Unplug the power cable from the AC wall outlet and plug it again.
<b>The unit turns on by itself.</b>	Another Bluetooth device is being operated nearby.	Terminate Bluetooth connection with the unit (p. 29).
<b>The TV's 3D glasses do not work.</b>	The unit is blocking the TV's 3D glasses transmitter.	Confirm the position of the TV's 3D glasses transmitter, and position the unit so that it does not obstruct the transmitter.
<b>The unit cannot be operated with the HOME THEATER CONTROLLER app. (The screen on the Bluetooth device will not exit the app's demo mode.)</b>	The Bluetooth device on which the app has been installed is not connected to the unit.	Establish a Bluetooth connection between the Bluetooth device and the unit to use the app (p. 28).

## Audio

Problem	Cause	Remedy
<b>No sound.</b>	Another input source is selected.	Select an appropriate input source (p. 23).
	The mute function is activated.	Cancel the mute function (p. 26).
	The volume is too low.	Turn up the volume (p. 26).
	The power cable of the unit is not connected properly.	Make sure that the power cable of the unit is connected to an AC wall outlet securely (p. 22).
	Input jacks on a playback device are connected.	Connect the input jack on the unit and the output jack on the playback device.
	Signals that the unit cannot play back are being input.	Change the digital audio output setting on the playback device to PCM, Dolby Digital or DTS.
	The unit is configured so that HDMI audio input signals are output from the TV.	Configure the unit so that HDMI audio input signals are output from the unit (p. 31).
	The HDMI control function is disabled.	When connecting a TV that supports ARC (Audio Return Channel) to the unit using an HDMI cable only, enable the HDMI control function (p. 31). To output audio signals from this unit with the HDMI control function disabled, connect the TV's audio output jack to this unit's TV input jack (optical digital) via the optical digital audio cable (p. 20).
Sound from an HDMI control-enabled TV is set for output from the TV's built-in speakers.	Use the TV's HDMI settings to set audio output to any option other than the TV's built-in speakers.	
<b>No sound is coming from the subwoofer.</b>	The volume of the subwoofer is too low.	Turn up the volume of the subwoofer (p. 26).
	The playback source does not contain low-frequency signals.	Play back a sound source containing low-frequency signals, and confirm that the sound is output from the subwoofer.
<b>The volume decreases when the unit is turned on.</b>	The automatic volume adjustment function is activated. To prevent excessive loudness, the unit automatically controls its volume within a certain level when the unit is turned on.	Turn up the volume as required (p. 26).

<b>Problem</b>	<b>Cause</b>	<b>Remedy</b>
<b>No surround effect.</b>	Stereo playback is selected.	Select surround playback or 3D surround playback (p. 24).
	The volume is too low.	Turn up the volume (p. 26).
	The TV or playback device is set to output 2 channel audio (such as PCM) only.	Change the digital audio output setting on the TV or playback device to BitStream.
	Sound is also heard from the TV built-in speakers.	Set the TV volume to minimum (p. 27).
	The listening position is too close to the unit.	The listening position should be at some distance from the unit.
<b>Noise is heard.</b>	The unit is too close to another digital or high-frequency device.	Move those devices away from the unit.
<b>Video is not displayed on TV screen.</b>	The HDMI cable is not securely connected.	Connect the HDMI cable properly (p. 20).
<b>When the unit is turned off, video and/or audio from a playback device are not output to the TV.</b>	The HDMI control function is disabled.	Enable the HDMI control function (p. 31).

## Remote control

<b>Problem</b>	<b>Cause</b>	<b>Remedy</b>
<b>The unit cannot be operated using the remote control.</b>	The unit is out of the operating range.	Use the remote control within the operating range (p. 11).
	The batteries are weak.	Replace with new batteries (p. 12).
	The remote control sensor of the unit is exposed to direct sunlight or strong lighting.	Adjust the lighting angle, or reposition the unit.
<b>The TV cannot be operated using the TV's remote control.</b>	The unit is blocking the TV's remote control sensor.	Position the unit so that it does not obstruct the TV's remote control sensor.

## Bluetooth

Problem	Cause	Remedy
<b>The unit cannot be connected to a Bluetooth device.</b>	Bluetooth is not selected as the input source.	Select Bluetooth as the input source (p. 28).
	The unit is connected to a different Bluetooth device.	Unpair the Bluetooth device that is currently connected, and pair with the desired Bluetooth device.
	The unit is too far away from the Bluetooth device.	Move the Bluetooth device closer to this unit.
	A device emitting electromagnetic waves (such as a microwave oven, a wireless device and so on) may be located nearby.	Do not use this unit near devices that emit electromagnetic waves.
	The Bluetooth device you are using may not support the A2DP protocol.	Use a Bluetooth device that supports the A2DP protocol.
	The connection profile registered in the Bluetooth device may not be functioning correctly for some reason.	Delete the connection profile in the Bluetooth device, and then connect the Bluetooth device to this unit.
	The passkey on the Bluetooth adapter or other device may be set to a code besides "0000".	Use a Bluetooth device on which the passkey is set to "0000".
<b>No sound can be heard, or the sound cuts off intermittently.</b>	The volume on the Bluetooth device may be too low.	Raise the volume on the Bluetooth device.
	Bluetooth is not selected as the input source.	Select Bluetooth as the input source (p. 28).
	Playback on the device has not been performed.	Perform playback on the device.
	The sound output on the Bluetooth device may not be set to this unit.	Select this unit as the output destination on the Bluetooth device.
	The connection to the Bluetooth device was cut off.	Connect with the Bluetooth device one more time.
	The unit may be too far away from the Bluetooth device.	Move the Bluetooth device near this unit.
	A device emitting electromagnetic waves (such as a microwave oven, a wireless device and so on) may be located nearby.	Do not use this unit near devices that emit electromagnetic waves.

# Specifications

Item		Specifications
Amplifier Section	Maximum Rated Output Power	Front L/R 30 W x 2 ch Subwoofer 60 W
	Type	Acoustic suspension type
Front L/R Section	Driver	5.5 cm (2-1/8") cone non-magnetic shielding type x 2
	Frequency Response	160 Hz to 23 kHz
	Impedance	6Ω
	Type	—
Tweeter Section	Driver	25 mm (1") dome magnetic shielding type x 2
	Frequency Response	4 kHz to 23 kHz
	Impedance	6Ω
	Type	Bass reflex type
Subwoofer Section	Driver	7.5 cm (3") cone non-magnetic shielding type x 2
	Frequency Response	60 Hz to 160 Hz
	Impedance	3Ω (6Ω x 2)
	Type	Bass reflex type
Decoder	Supported audio signal	PCM (up to 5.1ch) Dolby Digital (up to 5.1ch) DTS Digital Surround (up to 5.1ch)
Input Jacks	HDMI	1 (HDMI IN)
	Digital (Optical)	1 (TV)
	Analog (3.5 mm stereo mini)	1 (ANALOG)
Output Jacks	HDMI	1 (HDMI OUT (ARC))
	Analog (RCA/monaural)	1 (SUBWOOFER OUT)
Other Jacks	UPDATE ONLY	1
Bluetooth	Bluetooth version	Ver. 4.1
	Supported profiles	A2DP, SPP
	Supported codecs	SBC, MPEG-4 AAC
	Radio frequency (Operational frequency)	2402 MHz to 2480 MHz

Item		Specifications
Bluetooth	Maximum Output Power (EIRP)	20 dBm (100 mW)
	Bluetooth class	Bluetooth Class 2
	Range (line-of-sight)	Approx. 10 m (33 ft)
	Supported content protection method	SCMS-T
Power Supply	Power Supply	U.S.A. and Canada models: AC 120 V, 60Hz Australia model: AC 240 V, 50 Hz Europe, Central and South America, and Asia models: AC110 - 240 V, 50/60Hz U.K. model: AC 230 V, 50 Hz Taiwan model: AC 110 V, 60Hz China model: AC 220V, 50Hz Korea models: AC 220 V, 60Hz
	Power Consumption	27 W
General	Standby Power Consumption	U.S.A., Canada and Taiwan models HDMI Control Off, Bluetooth Standby Off: 0.3 W HDMI Control Off, Bluetooth Standby On: 0.3 W HDMI Control On: 0.7 W  U.K. and Europe models, and other models HDMI Control Off, Bluetooth Standby Off: 0.4 W HDMI Control Off, Bluetooth Standby On: 0.5 W HDMI Control On: 0.8 W
	Dimensions (W x H x D)	890 x 53 x 131 mm (35" x 2-1/8" x 5-1/8") (installing the unit in front of a TV, etc.) 890 x 131 x 62 mm (35" x 5-1/8" x 2-1/2") (mounting the unit on a wall, with spacers)
Weight	3.4 kg (7.5 lbs)	

## HDMI signal

### • Audio signals

Audio signal types	Audio signal formats	Compatible media
2ch Linear PCM	2ch, 32–192 kHz, 16/20/24 bit	CD, DVD-Video, DVD-Audio, etc.
Multi-ch Linear PCM	6ch, 32–192 kHz, 16/20/24 bit	DVD-Audio, Blu-ray disc, HD DVD, etc.
Bitstream	Dolby Digital, DTS	DVD-Video, etc.

### NOTE

- Refer to documentation supplied with the playback device, and set the device appropriately.
- When CPPM copy-protected DVD-Audio is played back, video and audio signals may not be output depending on the type of the DVD player.
- This unit is not compatible with HDCP-incompatible HDMI or DVI devices. Refer to documentation supplied with the HDMI or DVI device for HDCP compatibility.
- To decode audio bitstream signals on this unit, set the input source device appropriately so that the device outputs the bitstream audio signals directly (does not decode the bitstream signals on the device). Refer to documentation supplied with the device for details.

### • Video signals

This unit is compatible with the following video signals.

- Deep Color
- x.v.Color
- 3D video signal
- High Dynamic Range (HDR) video

### This unit is compatible with the following resolutions.

- VGA
  - 720p/60 Hz, 50 Hz
- 480i/60 Hz
  - 1080i/60 Hz, 50 Hz
- 480p/60 Hz
  - 1080p/60 Hz, 50 Hz, 30 Hz, 25 Hz, 24 Hz
- 576i/50 Hz
  - 4K/60 Hz, 50 Hz, 30 Hz, 25 Hz, 24 Hz
- 576p/50 Hz

### NOTE

- The resolution of transmitted video signal varies according to specifications of the TV connected to this unit.

## Digital audio signal

### • Optical

Audio signal types	Audio signal formats	Compatible media
2ch Linear PCM	2ch, 32–96 kHz, 16/20/24 bit	CD, DVD-Video, DVD-Audio, etc.
Bitstream	Dolby Digital, DTS	DVD-Video, etc.

### • HDMI (ARC)

Audio signal types	Audio signal formats	Compatible media
2ch Linear PCM	2ch, 32–96 kHz, 16/20/24 bit	TV
Bitstream	Dolby Digital, DTS	TV

The contents of this manual apply to the latest specifications as of the publishing date.

To obtain the latest manual, access the Yamaha website then download the manual file.

# PRECAUCIONES

## ANTES DE USAR EL PRODUCTO, ASEGÚRESE DE LEER DETENIDAMENTE Y SEGUIR ESTAS INSTRUCCIONES.

La finalidad de las precauciones siguientes es evitar lesiones al usuario y otras personas y daños materiales. Además, ayudarán al usuario a utilizar esta unidad de forma correcta y segura. Es importante seguir estas instrucciones.

Después de leer este manual, es importante guardarlo en un lugar seguro donde pueda consultarlo en cualquier momento.

- Asegúrese de solicitar las inspecciones o reparaciones al distribuidor a quien compró la unidad o al Servicio técnico de Yamaha.
- Yamaha no se responsabiliza por sus lesiones o los daños a sus productos debidos a uso inapropiado o modificaciones de la unidad.
- Este producto es para hogares corrientes. No lo utilice para aplicaciones que requieran un alto nivel de fiabilidad, tales como la gestión de vidas humanas, atención sanitaria o activos de valor elevado.



## ADVERTENCIA

Este contenido está relacionado con “riesgo de lesiones graves o muerte”.

### Alimentación/cable de alimentación

- No realice ninguna acción que pueda dañar el cable de alimentación.
  - No lo coloque cerca de una estufa o radiador.
  - No lo doble excesivamente ni lo modifique.
  - No lo raye.
  - No lo coloque bajo ningún objeto pesado.
- Usar el cable de alimentación con el cable pelado puede provocar una descarga eléctrica o un incendio.
- No toque el enchufe ni el cable de alimentación durante una tormenta eléctrica. De no seguirse estas instrucciones, existe riesgo de descargas eléctricas.
- Use esta unidad con la tensión de alimentación que está impresa en ella. Si no se conecta a una toma de corriente de CA apropiada, existe riesgo de incendio, descargas eléctricas o averías.
- Use el cable de alimentación de CA suministrado. Nunca use el cable de alimentación suministrado en otras unidades. De no seguirse estas instrucciones, existe riesgo de incendio, quemaduras o averías.
- Compruebe periódicamente el enchufe y quite la suciedad o el polvo que pudiera haberse acumulado en él. De no seguirse estas instrucciones, existe riesgo de incendio o descargas eléctricas.
- Cuando instale la unidad, asegúrese de que se puede acceder fácilmente a la toma de CA que utilice. Si se produjera algún problema o funcionamiento defectuoso, apague el interruptor de alimentación y desconecte el enchufe de la toma de CA. Incluso cuando el interruptor de alimentación esté apagado, si el cable de alimentación no está desenchufado de la toma de CA de la pared, la unidad no se desconectará de la alimentación.
- Si escucha algún trueno o sospecha que se aproxima una tormenta eléctrica, apague inmediatamente el interruptor de alimentación y desconecte el enchufe de alimentación de la toma de corriente de CA. De no seguirse estas instrucciones, existe riesgo de incendio o averías.
- Si no va a utilizar la unidad durante un período prolongado, asegúrese de desconectar el enchufe de alimentación de la toma de corriente de CA. De no seguirse estas instrucciones, existe riesgo de incendio o averías.



## No desmonte la unidad

---

- No desmonte ni modifique nunca esta unidad. De no seguirse estas instrucciones, existe riesgo de incendio, descargas eléctricas, lesiones o averías. Si observa cualquier irregularidad, asegúrese de solicitar una inspección o reparación al distribuidor a quien compró la unidad o al Servicio técnico de Yamaha.

## Advertencia sobre el agua

---

- No exponga la unidad a la lluvia, ni la use cerca del agua o en lugares donde haya mucha humedad o donde pueda gotear agua, ni le ponga encima recipientes (como jarrones, botellas o vasos) que contengan líquido, ya que puede derramarse y penetrar en el interior del aparato. Si cualquier líquido, como el agua, penetra en la unidad, existe riesgo de incendio, descargas eléctricas o averías. Si entra en el dispositivo cualquier líquido, por ejemplo agua, apague inmediatamente la alimentación y desenchufe el cable de alimentación de la toma de CA. A continuación, solicite una inspección al distribuidor a quien compró la unidad o al Servicio técnico de Yamaha.
- Nunca enchufe o desenchufe un cable eléctrico con las manos mojadas. No manipule esta unidad con las manos húmedas. De no seguirse estas instrucciones, existe riesgo de descargas eléctricas o averías.

## Advertencia sobre el contacto con fuego

---

- No coloque objetos ardientes ni llamas abiertas cerca de la unidad, ya que existe riesgo de incendio.

## Instalación

---

- Realice la instalación de la forma que se indica en el manual. Una caída puede provocar lesiones o daños.
- Una vez que la unidad esté instalada, debe comprobarse la seguridad de la instalación regularmente. De lo contrario, la unidad puede caerse y provocar lesiones o daños.

## Uso de pilas

---



### ADVERTENCIA

#### NO INGIERA LAS PILAS YA QUE PUEDE SUFRIR QUEMADURAS QUÍMICAS

El mando a distancia suministrado con este producto contiene una pila de botón. La ingestión de la pila de botón puede provocar quemaduras internas graves en solo 2 horas y causar la muerte.

Mantenga las pilas nuevas y las usadas lejos del alcance de los niños. Si el compartimento de la pila no cierra bien, deje de usar el producto y manténgalo lejos del alcance de los niños. Si sospecha que alguien se ha tragado alguna pila o se la ha introducido en alguna parte del cuerpo, busque atención médica de inmediato.

- No desmonte nunca una pila. Si el contenido de la pila entra en contacto con sus manos u ojos, puede sufrir ceguera o quemaduras químicas.
- No tire pilas al fuego. Si lo hiciera, la pila podría explotar con el consiguiente riesgo de incendio o lesiones.
- No exponga nunca las pilas a temperaturas elevadas, como la luz del sol directa o el fuego. La pila podría explotar con el consiguiente riesgo de incendio o lesiones.
- No intente recargar pilas que no sean recargables. El proceso de carga podría hacerlas explotar o provocar una fuga, con el consiguiente riesgo de sufrir ceguera, quemaduras químicas o lesiones.
- Si las pilas tienen alguna fuga, evite el contacto con el fluido derramado. Si el fluido de la pila entra en contacto con los ojos, la boca o la piel, lávese inmediatamente con agua y consulte a un médico. El fluido de las pilas es corrosivo y puede causar pérdida de visión o quemaduras químicas.

## Unidad inalámbrica

---

- No utilice esta unidad cerca de dispositivos médicos ni dentro de instalaciones sanitarias. Las ondas de radiofrecuencia de esta unidad pueden afectar a los dispositivos de electromedicina.
- No utilice la unidad a menos de 15 cm de personas que tengan implantado un marcapasos o un desfibrilador. Las ondas de radiofrecuencia que emite esta unidad pueden afectar a los dispositivos de electromedicina implantados, como marcapasos o desfibriladores.

## Si observa cualquier anomalía

---

- Si surge cualquiera de las anomalías siguientes, apague inmediatamente la alimentación y desconecte el enchufe de alimentación.
  - El cable/enchufe de alimentación está deteriorado.
  - La unidad emite humo u olores no habituales.
  - Algún material extraño ha caído en el interior de la unidad.
  - Se produce una pérdida repentina de sonido durante el uso.
  - La unidad presenta alguna grieta u otro signo de deterioro.

Si continúa usando la unidad, existe riesgo de descarga eléctrica, incendio o avería. Solicite inmediatamente una inspección o reparación al distribuidor a quien compró la unidad o al Servicio técnico de Yamaha.

- Asegúrese de que la unidad no se le caiga y no la someta a ningún impacto fuerte. Si sospecha que la unidad podría estar deteriorada como consecuencia de una caída o un golpe, apague inmediatamente la alimentación y extraiga el enchufe de alimentación de la toma de corriente de CA. De no seguirse estas instrucciones, existe riesgo de descargas eléctricas, incendio o averías. Solicite inmediatamente una inspección al distribuidor a quien compró la unidad o al Servicio técnico de Yamaha.



---

**Este contenido está relacionado con “riesgo de lesiones”**

### Alimentación/cable de alimentación

---

- No utilice una toma de corriente de CA que presente holgura al insertar el enchufe de alimentación. De no seguirse estas instrucciones, existe riesgo de incendio, descargas eléctricas o quemaduras.
- Al retirar el enchufe de la unidad o de una toma de CA, tire siempre del enchufe y no del cable. Tirar del cable puede deteriorarlo, con el consiguiente riesgo de descargas eléctricas o incendio.
- Inserte el enchufe de alimentación firmemente hasta el fondo en la toma de corriente de CA. Usar la unidad sin estar debidamente enchufada puede provocar acumulación de polvo en las patillas, con el consiguiente riesgo de incendio o quemaduras.

### Instalación

---

- No coloque la unidad sobre superficies inestables, donde pueda caerse o volcarse por accidente y provocar lesiones.
- No bloquee los orificios de ventilación de la unidad (ranuras de refrigeración). Esta unidad cuenta con orificios de ventilación en la parte inferior para evitar que la temperatura interna se eleve en exceso. De no seguirse estas instrucciones, el calor quedaría atrapado en el interior de la unidad, con el consiguiente riesgo de incendio o averías.
- Al instalar esta unidad:
  - No tape el dispositivo con ningún tipo de tela.
  - No instale el dispositivo sobre moquetas o alfombras.
  - Asegúrese de que la superficie superior queda hacia arriba; no instale la unidad sobre los laterales ni boca abajo.
  - No utilice el dispositivo en un lugar demasiado pequeño o mal ventilado. De no seguirse las instrucciones anteriores, el calor quedaría atrapado en el interior de la unidad, con el consiguiente riesgo de incendio o averías. Asegúrese de que haya espacio suficiente alrededor de la unidad: como mínimo 10 cm arriba, 10 cm a los lados y 10 cm detrás.
- No coloque la unidad en un lugar donde pueda entrar en contacto con gases corrosivos o aire salobre, o lugares con exceso de humo o vapor. Si ocurriera, podría dar lugar a un funcionamiento defectuoso.

- Procure no estar cerca de la unidad si se produce algún desastre natural como, por ejemplo, un terremoto. Dado que la unidad podría volcar o caerse y causar lesiones, aléjese de ella rápidamente y vaya a un lugar seguro.
- Antes de mover esta unidad, asegúrese de desconectar el interruptor de alimentación y todos los cables de conexión. De no seguirse estas instrucciones, existe riesgo de deterioro de los cables o de que usted u otra persona tropiecen con ellos y se caigan.
- Asegúrese de solicitar que el distribuidor a quien compró la unidad o el Servicio técnico de Yamaha monten la unidad en la pared. Existe riesgo de que la unidad se caiga y provoque lesiones. Para su instalación se requieren cualificaciones especiales y experiencia.

## Pérdida auditiva

---

- No utilice la unidad a un volumen alto o incómodo durante un periodo prolongado, ya que podría provocarle una pérdida de audición permanente. Si experimenta alguna pérdida auditiva u oye pitidos, consulte a un médico.
- Antes de conectar la unidad a otros dispositivos, desconecte la alimentación de todos ellos. Asimismo, antes de encender o apagar los dispositivos, asegúrese de ajustar el nivel de volumen de todos ellos al mínimo. De no seguirse estas instrucciones, existe riesgo de pérdida de audición, descarga eléctrica o daños en el dispositivo.
- Cuando encienda la alimentación de CA del sistema de sonido, encienda siempre la unidad EN ÚLTIMO LUGAR para evitar sufrir pérdida de audición y no provocar daños en los altavoces. Por el mismo motivo, cuando desconecte la alimentación, apague PRIMERO la unidad. De no seguirse estas instrucciones, existe riesgo de pérdida auditiva o daños en los altavoces.

## Mantenimiento

---

- Desconecte el enchufe de alimentación de la toma de CA antes de limpiar la unidad. De no seguirse estas instrucciones, existe riesgo de descargas eléctricas.

## Precauciones de uso

---

- No inserte las manos ni los dedos en el puerto de reflexión de graves (orificio de los laterales) de esta unidad. De no seguirse estas instrucciones, existe riesgo de lesiones.
- No inserte ningún material extraño, como un objeto metálico o papel, en los orificios de ventilación/el puerto de reflexión de graves (orificio de los laterales) de esta unidad. De no seguirse estas instrucciones, existe riesgo de incendio, descargas eléctricas o averías. Si cae algún material extraño en la unidad, apague inmediatamente la alimentación, desconecte el enchufe de alimentación de la toma

de corriente de CA y solicite una inspección al distribuidor a quien compró la unidad o al Servicio técnico de Yamaha.

- Mantenga las piezas pequeñas fuera del alcance de los niños. Sus niños podrían tragárselas accidentalmente.
- No haga lo siguiente:
  - Subirse o sentarse en el equipo.
  - Poner objetos pesados encima del equipo.
  - Apilar el equipo.
  - Aplicar fuerza más allá de lo razonable a los botones, interruptores, terminales de entrada/salida, etc.
  - Colgarse del equipo.
  - Apoyarse en el equipo.
- No tire de los cables conectados para evitar lesiones o daños en la unidad debidos a caídas.
- No utilice la unidad si el sonido se escucha distorsionado. Si se utiliza la unidad de forma prolongada en estas condiciones, podría producirse un recalentamiento, con el consiguiente riesgo de incendio.

## Uso de pilas

---

- La colocación incorrecta de la pila puede provocar una explosión. Sustituya la pila únicamente por una del mismo tipo o equivalente.
- No utilice pilas diferentes de las especificadas. Si lo hace, puede provocar un incendio, quemaduras o llamas provocadas por fugas.
- No introduzca las pilas en un bolsillo o una bolsa, ni las transporte o almacene mezcladas con trozos de metal. La pila puede cortocircuitarse, explotar o perder fluido, con el consiguiente riesgo de incendio o lesiones.
- Asegúrese siempre de que todas las pilas están colocadas conforme a las marcas de polaridad +/- . De no seguirse estas instrucciones, existe riesgo de incendio, quemaduras o inflamación debidos a fugas de fluidos.
- Cuando se agoten las pilas o la unidad no se vaya a usar durante mucho tiempo, quite las pilas del mando a distancia para prevenir posibles fugas del fluido de las pilas.
- Al guardar o desechar pilas, aisle la zona de los terminales con cinta aislante o con otro tipo de protección. Si se mezclan con otras pilas o con objetos metálicos, existe riesgo de incendio, quemaduras o inflamación a causa del fluido.

# Aviso

---

**Indica puntos que debe observar para evitar averías, daños o mal funcionamiento del producto y pérdidas de datos, así como para la protección del medio ambiente.**

## Alimentación/cable de alimentación

---

- Si no va a utilizar la unidad durante un período prolongado, asegúrese de desconectar el enchufe de alimentación de la toma de corriente. Aunque la ⏻ (Alimentación) esté apagada (indicadores apagados), sigue fluyendo una cantidad mínima de corriente.

## Instalación

---

- No utilice esta unidad en las proximidades de equipos electrónicos, tales como televisores, radios, unidades de AV o teléfonos móviles. De no seguirse estas instrucciones, la unidad, el televisor o la radio podrían emitir ruidos de interferencias.
- No use esta unidad en una ubicación que esté expuesta a la luz solar directa, que alcance temperaturas demasiado altas (por ejemplo, al lado de una estufa) o bajas ni que esté sometida a cantidades excesivas de polvo o vibraciones. De no seguirse estas instrucciones, existe riesgo de que el panel de la unidad se deforme, de que sus componentes internos se averíen o de que el funcionamiento sea inestable.
- Instale la unidad lo más alejada posible de otros equipos electrónicos. Las señales digitales de esta unidad podrían interferir con otros equipos electrónicos.
- Si usa una red inalámbrica, evite instalar esta unidad cerca de tabiques o mesas metálicos, hornos de microondas y otros dispositivos de red inalámbrica. Las obstrucciones pueden acortar el alcance de la transmisión.

## Conexiones

---

- Si va a conectar unidades externas, asegúrese de leer detenidamente el manual de cada una de ellas y de conectarlas de acuerdo con las instrucciones. Manipular la unidad sin atenerse a las instrucciones puede provocar averías.
- No conecte esta unidad a unidades industriales. Los estándares de las interfaces de audio digital son diferentes para uso personal y para uso industrial. Esta unidad se ha diseñado para conectarla a una interfaz de audio digital de uso personal. Conectarla a una interfaz de audio digital de uso industrial no solo podría provocar una avería en esta unidad, sino también deteriorar los altavoces.

## Manipulación

---

- No coloque productos de vinilo, plástico o caucho sobre esta unidad. De no seguirse estas instrucciones, el panel de la unidad podría decolorarse o deformarse.
- Si la temperatura ambiente cambia drásticamente (por ejemplo, durante el transporte o al aplicar rápidamente la calefacción o el aire acondicionado) y existe la posibilidad de que se haya formado condensación en el interior de la unidad, déjela varias horas sin encenderla hasta que esté totalmente seca antes de usarla. Usar la unidad mientras contiene condensación puede producir averías.

## Mantenimiento

---

- Para limpiar la unidad, utilice un paño suave y seco. No use productos químicos como bencina, disolventes, detergentes o bayetas impregnadas de productos químicos, pues podrían provocar decoloraciones o deformaciones.

## Acerca del desecho de los productos

- Asegúrese de desechar las pilas usadas de acuerdo con la normativa local.

### Información para usuarios sobre la recogida y eliminación de los equipos antiguos y las pilas usadas



Estos símbolos en los productos, embalajes y documentos anexos significan que los productos eléctricos y electrónicos y sus pilas no deben mezclarse con los desperdicios domésticos normales.

Para el tratamiento, recuperación y reciclaje apropiados de los productos antiguos y las pilas usadas, llévelos a puntos de reciclaje correspondientes, de acuerdo con la legislación nacional.



Al deshacerse de estos productos y pilas de forma correcta, ayudará a ahorrar recursos valiosos y a impedir los posibles efectos desfavorables en la salud humana y en el entorno que de otro modo se producirían si se trataran los desperdicios de modo inapropiado.



Para obtener más información acerca de la recogida y el reciclaje de los productos antiguos y las pilas, póngase en contacto con las autoridades locales, con el servicio de eliminación de basuras o con el punto de venta donde adquirió los artículos.

**Pb**

#### Para los usuarios empresariales de la Unión Europea:

Si desea desechar equipos eléctricos y electrónicos, póngase en contacto con su vendedor o proveedor para obtener más información.

#### Información sobre la eliminación en otros países fuera de la Unión Europea:

Estos símbolos solamente son válidos en la Unión Europea. Si desea desechar estos artículos, póngase en contacto con las autoridades locales o con el vendedor y pregúnteles el método correcto.

#### Nota sobre el símbolo de pila (dos ejemplos de símbolos en la parte inferior):

Este símbolo se puede utilizar en combinación con un símbolo químico. En este caso, cumple el requisito establecido por la Directiva de la UE sobre pilas correspondiente a la sustancia química utilizada.

(weee\_battery\_eu\_es\_02)

## Información

### Indica información sobre el producto.

### Funciones y datos incluidos en la unidad

- Puede que se expulse aire por el puerto de reflexión de graves. No se trata de una avería. Ocurre con frecuencia cuando se emite música con gran intensidad de graves.

### Acerca de la placa del nombre de la unidad

El número de modelo, el número de serie, los requisitos de alimentación, etc. pueden encontrarse en la placa de identificación o cerca de ella. Esta placa se encuentra en la parte inferior de la unidad. Debe anotar dicho número en el espacio proporcionado a continuación y conservar este manual como comprobante permanente de su compra para facilitar la identificación en caso de robo.

Nº de modelo

Nº de serie

(bottom\_es\_01)

## Marcas comerciales

---



La marca denominativa Bluetooth® y los logotipos son marcas comerciales registradas propiedad de Bluetooth SIG, Inc. y cualquier uso de dichas marcas por parte de Yamaha Corporation se encuentra bajo licencia.



Fabricado bajo licencia de Dolby Laboratories. Dolby, Dolby Audio, Pro Logic y el símbolo con una doble D son marcas comerciales de Dolby Laboratories.



Para patentes DTS, consulte <http://patents.dts.com>. Fabricado bajo licencia de DTS, Inc. DTS, el símbolo, DTS y el símbolo juntos, DTS Digital Surround y DTS Virtual:X son marcas comerciales registradas de DTS, Inc. en Estados Unidos y/o en otros países. © DTS, Inc. Todos los derechos reservados.

### HDMI

Los términos HDMI, el logotipo HDMI y High-Definition Multimedia Interface son marcas comerciales o marcas registradas de HDMI Licensing LLC en los EE.UU. y demás países.

### Blu-ray

"Blu-ray Disc™", "Blu-ray™" y los logotipos son marcas comerciales de la Blu-ray Disc Association.



"Made for iPod", "Made for iPhone" y "Made for iPad" indican que un accesorio electrónico se ha diseñado especialmente para su conexión a iPod, iPhone o iPad, respectivamente, y el desarrollador certifica que satisface los estándares de rendimiento de Apple. Apple no se hace responsable del funcionamiento de este dispositivo o de su cumplimiento de las normativas reglamentarias y de seguridad. Tenga en cuenta que el uso de este accesorio con iPod, iPhone o iPad podría afectar al rendimiento mediante conexión inalámbrica.

## Acerca del contenido de este manual

---

- Este manual está destinado a los siguientes lectores:
  - Los usuarios de la unidad
  - El fabricante, el montador y el distribuidor que monten la unidad en la pared

- Este manual utiliza las siguientes palabras para señalar la información importante:

### ⚠ ADVERTENCIA

Este contenido está relacionado con "riesgo de lesiones graves o muerte".

### ⚠ ATENCIÓN

Este contenido está relacionado con "riesgo de lesiones".

### AVISO

Indica puntos que debe observar para evitar averías, daños o mal funcionamiento del producto y pérdidas de datos, así como para la protección del medio ambiente.

### NOTA

Indica notas sobre instrucciones, restricciones de funciones e información adicional que pueden resultar útiles.

- Las figuras y pantallas de este manual solo tienen propósitos ilustrativos.
- Los nombres de empresas y productos utilizados en este manual son marcas comerciales o marcas comerciales registradas de sus respectivos titulares.

# Índice general

<b>PRECAUCIONES .....</b>	<b>2</b>	<b>Escucha del sonido desde un dispositivo Bluetooth .....</b>	<b>28</b>
<b>Artículos suministrados .....</b>	<b>10</b>	<b>Ajustes .....</b>	<b>31</b>
<b>Características .....</b>	<b>13</b>	Configuración de la función de control	
<b>Preguntas frecuentes .....</b>	<b>14</b>	HDMI .....	31
<b>Nombres de piezas y funciones .....</b>	<b>15</b>	Configuración de la salida de audio HDMI.....	31
La unidad (panel delantero/panel superior) .....	15	Activación/desactivación de la función	
La unidad (panel trasero) .....	16	Standby Automático .....	32
<b>Instalación .....</b>	<b>17</b>	Reinicialización de la unidad.....	32
Instalación de la unidad en un soporte para		<b>Resolución de problemas .....</b>	<b>33</b>
televisor, etc.....	17	<b>Especificaciones .....</b>	<b>38</b>
Montaje de la unidad en una pared .....	17		
<b>Conexiones .....</b>	<b>20</b>		
<b>Funcionamiento .....</b>	<b>23</b>		
Funcionamiento de la unidad con el mando a			
distancia del televisor (control HDMI) .....	27		

# Artículos suministrados

Compruebe que ha recibido todos los artículos siguientes.



La unidad



Mando a distancia

El mando a distancia ya lleva dentro una pila de litio CR2025.

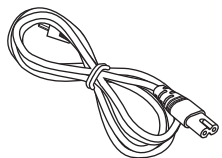

Cable de alimentación

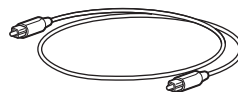

Cable de audio digital óptico



Separadores x 2

Para montar la unidad en una pared

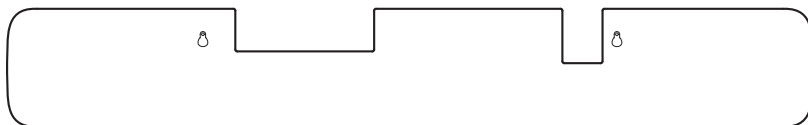

Plantilla de montaje

Para montar la unidad en una pared



Manual de instrucciones (este folleto)



## Preparación del mando a distancia

Retire la tira aislante de la pila antes de utilizar el mando a distancia.

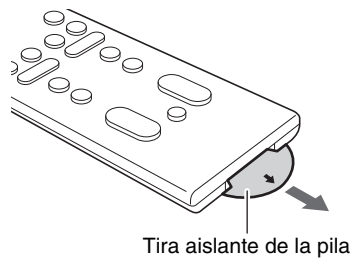

## Alcance operativo del mando a distancia

Utilice el mando a distancia dentro del alcance que se indica abajo.  
Si la unidad se monta en una pared, apunte con el mando a distancia hacia el sensor del mando a distancia del panel superior (p. 15, 17).

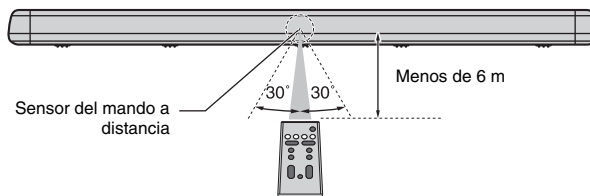

## Sustitución de la pila del mando a distancia

Mantenga presionada la pestaña de bloqueo en la dirección indicada en (A) y extraiga el soporte de la batería en la dirección indicada en (B).

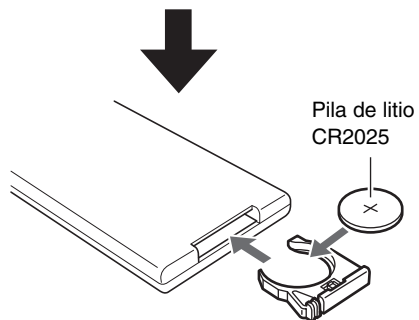
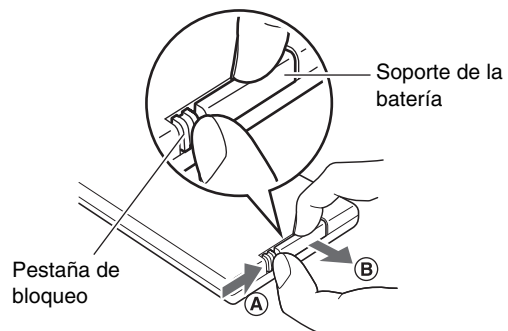

# Características

Este sistema de sonido envolvente frontal le permite disfrutar de un sonido dinámico al reproducir vídeos en su televisor doméstico.

- **Reproducción de sonido envolvente 3D**

El sonido envolvente puede escucharse no solo en dirección horizontal, sino también desde varias alturas al utilizar DTS Virtual:X (p. 24).

- **Compatibilidad para transmisión de vídeo High Dynamic Range (HDR) 4K**

Disfrute del vídeo de alta resolución de un decodificador por cable o satélite, o un reproductor de BD/DVD. Si utiliza un televisor compatible con canal de retorno de audio (ARC), esta unidad compatible con ARC puede conectarse al televisor con un único cable HDMI (p. 20).

- **Función de control HDMI**

Vincula las funciones del televisor y la unidad mediante el mando a distancia del televisor (p. 27).

- **Conexión Bluetooth  Bluetooth®**

Reproduzca de forma sencilla contenidos de un smartphone, una tableta o un ordenador compatible con Bluetooth (p. 28).

Nuestra exclusiva tecnología Compressed Music Enhancer mejora la calidad y las características del sonido, y permite disfrutar de sonidos realistas e impresionantes.

- **Aplicación HOME THEATER CONTROLLER**



HOME THEATER CONTROLLER, una aplicación gratuita para smartphone, permite controlar la unidad de forma sencilla mediante un smartphone (p. 30).

- **Extensión de graves**

Potencie los niveles de bajo más graves para disfrutar de un sonido más potente (p. 25).

- **Reproducción nítida de la voz**

Esta función hace que suenen más nítidos los sonidos del habla, como los diálogos y las narraciones (p. 25).

# Preguntas frecuentes

El siguiente apartado incluye funciones populares y preguntas frecuentes sobre la unidad.

**C1** ¿Puedo utilizar el mando a distancia del televisor para controlar la unidad?

**R1** Sí. Si se conecta la unidad a un televisor por cable HDMI, se puede usar el mando a distancia del televisor para controlar el televisor y la unidad (p. 27).

---

**C2** ¿Puedo mejorar la claridad del diálogo?

**R2** Sí. El diálogo de las películas, los noticiarios, los programas deportivos, etc. puede hacerse más claro mediante la función Clear Voice (p. 25).

---

**C3** ¿Puedo controlar la unidad con un smartphone?  
¿Puedo apagar y encender la unidad con un smartphone?

**R3** Sí. La unidad puede controlarse con un smartphone usando la aplicación gratuita HOME THEATER CONTROLLER instalada en el smartphone (p. 30).  
Además, la función de Bluetooth en standby puede usarse para encender la unidad cuando se establece una conexión Bluetooth entre la unidad y el smartphone, y para apagar la unidad cuando dicha conexión finaliza (p. 30).

---

**C4** ¿Se puede ajustar el brillo de los indicadores?

**R4** Sí. Utilice el botón DIMMER del mando a distancia (p. 25).

---

**C5** ¿Cómo se activa la reproducción de sonido envolvente?

**R5** Use el botón SURROUND del mando a distancia para seleccionar la reproducción en 3D o de sonido envolvente (p. 24).

---

**C6** ¿Puede ajustarse el volumen del altavoz de subgraves?

**R6** Sí. Utilice los botones SUBWOOFER (+/-) del mando a distancia (p. 26).

---

# Nombres de piezas y funciones

## La unidad (panel delantero/panel superior)

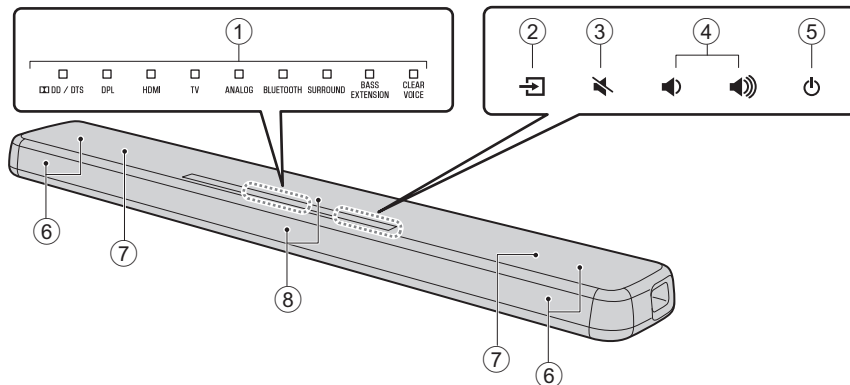

### ① Indicadores

Los indicadores del panel superior parpadean o se iluminan para indicar el estado de funcionamiento y configuración. En este manual se utilizan las ilustraciones de los nueve indicadores en línea para las explicaciones cuando es necesario.

□ : Desactivar   ■ : Se ilumina   ☀ : Parpadea

**Ejemplo:** Cuando los indicadores DPL y SURROUND se iluminan y el indicador HDMI parpadea

□ ■ ☀ □ □ □ ■ □ □

### ② (entrada)

Seleccione una fuente de entrada para reproducir (p. 23).

### ③ (silencio)

Silencia la salida de audio. Pulse  de nuevo para restablecer el sonido (p. 26).

### ④ (volumen +/-)

Ajustan el volumen (p. 26).

### ⑤ (encendido)

Enciende o apaga la unidad (p. 23).

#### **NOTA**

- La unidad puede apagarse automáticamente cuando la función Standby Automático está activada (p. 32).

### ⑥ Altavoces

### ⑦ Altavoces de subgraves integrados duales

Los altavoces de subgraves integrados están situados en la parte superior de la unidad.

### ⑧ Sensores del mando a distancia

Reciben señales infrarrojas del mando a distancia de la unidad (p. 11).

- ②, ③, ④ y ⑤ son sensores táctiles. Toque los iconos con los dedos para controlar las funciones.
- No coloque ningún objeto encima del panel táctil ya que podrían ejecutarse operaciones no deseadas.

## La unidad (panel trasero)

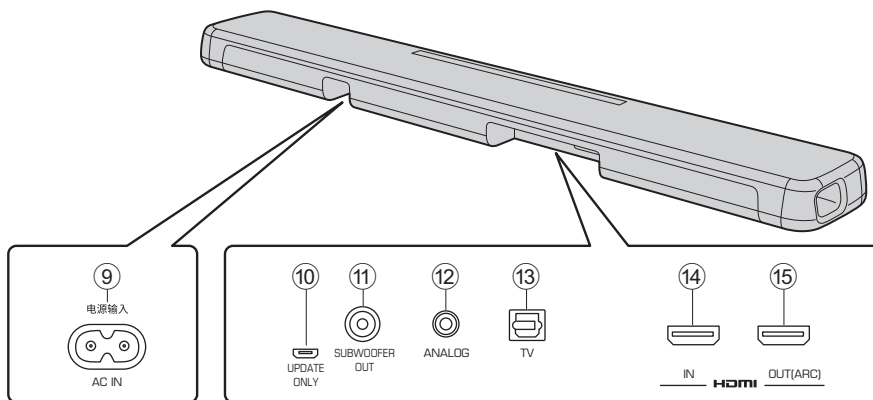

### ⑨ Toma AC IN

Conexión del cable de alimentación de esta unidad (p. 22).

### ⑩ Toma UPDATE ONLY

Se usa para actualizar el firmware de esta unidad.

Consulte más información en las instrucciones suministradas con el firmware.

### ⑪ Toma SUBWOOFER OUT

Para conectar un altavoz de subgraves exterior con un cable mono RCA (p. 22).

### ⑫ Toma de entrada ANALOG

Para conectar a un dispositivo externo con un cable de mini toma estéreo de 3,5mm (p. 21).

### ⑬ Toma de entrada TV

Para conectar al televisor con un cable de audio digital óptico (p. 20).

### ⑭ Toma HDMI IN

Para conectar un dispositivo de reproducción compatible con HDMI, como un reproductor de BD/DVD, un sintonizador de TV por satélite y cable, y una consola de videojuegos (p. 20).

### ⑮ Toma HDMI OUT (ARC)

Para conectar a un televisor compatible con HDMI (p. 20).

# Instalación

La unidad se puede instalar en un soporte para televisor o montarse en una pared.

## Instalación de la unidad en un soporte para televisor, etc.

Coloque la unidad con el panel táctil hacia arriba.

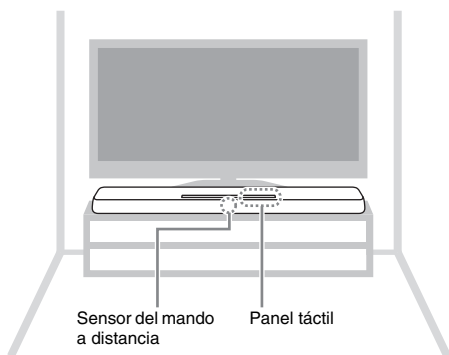

### **AVISO**

- No apile la unidad y el reproductor de discos Blue-ray u otro dispositivo directamente uno encima de otro. Las vibraciones podrían provocar un mal funcionamiento.
- Evite tocar los altavoces (parte cubierta de tela) de la parte superior de la unidad y no les aplique ningún peso o presión. Podría dañar los altavoces.
- La unidad contiene altavoces de blindaje no magnético. No coloque artículos sensibles al magnetismo (unidades de disco duro, etc.) cerca de la unidad.

## Montaje de la unidad en una pared

Consulte “Montaje de la unidad en una pared” (p. 18) para ver las instrucciones de cómo montar la unidad en la pared de modo que el panel táctil quede orientado hacia adelante.

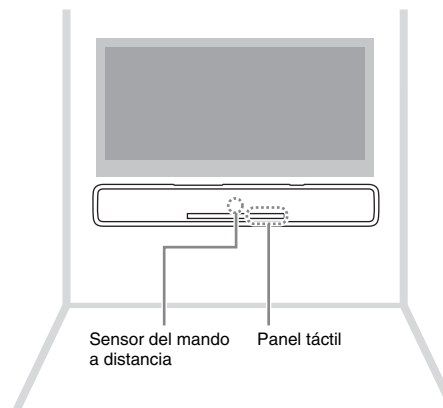

## Montaje de la unidad en una pared



### ATENCIÓN

- Todo el proceso para montar la unidad en la pared debe llevarlo a cabo un profesional o un distribuidor cualificado. El usuario no debe intentar realizar este proceso de instalación por sí mismo. Si se instala de forma incorrecta o inadecuada, la unidad podría caerse y provocar lesiones.
- Para evitar que la unidad se caiga, fíjela a una pared de panel de yeso (placa de yeso).
- Utilice tornillos disponibles en el mercado capaces de soportar el peso de la instalación (especificados en el paso 2 de la derecha). No utilice abrazaderas que no sean las especificadas, tornillos como tornillos cortos, clavos ni cinta adhesiva de dos caras, ya que la unidad podría caerse.
- Fije los cables en un lugar donde no se aflojen. Puede hacer caer la unidad si se le engancha un pie o una mano en un cable suelto.
- No se apoye en la unidad ni ejerza demasiada fuerza en la parte superior de la unidad. Puede hacer que la unidad se caiga.
- Compruebe que la unidad está bien fijada tras la instalación. Yamaha no se hace responsable de los accidentes provocados por una instalación inadecuada.

- 1 Fije la plantilla de montaje a la pared y marque la posición de los orificios para los tornillos.**

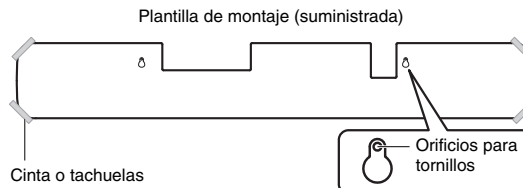

- 2 Retire la plantilla de montaje de la pared e instale tornillos disponibles en el mercado (como se muestra abajo) en los puntos marcados en la pared.**

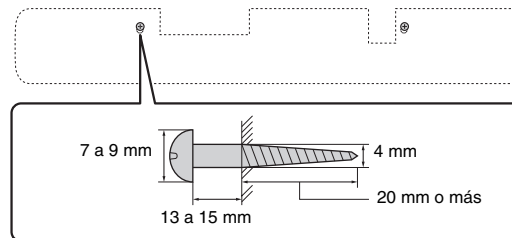



- 3** Despegue el papel soporte de los espaciadores y pegue la cara adhesiva a la unidad como se indica abajo.

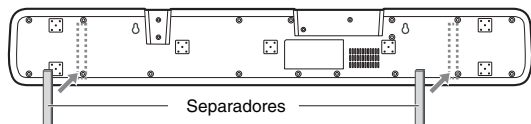

- 4** Cuelgue la unidad de los tornillos.

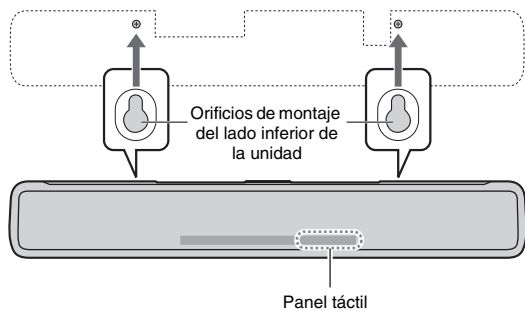

# Conexiones

## 1 Conexión de un televisor y un descodificador

Para conectar los cables, realice el procedimiento siguiente:

⇨ : Señales de vídeo  
⇨ : Señales de audio

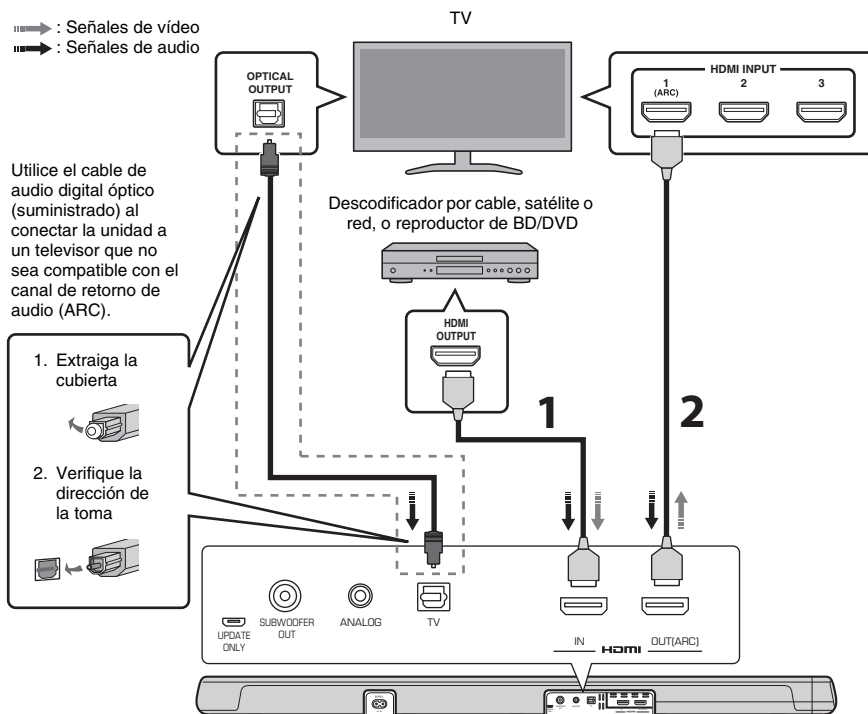

### 1 Cable HDMI (opcional)

Las señales de audio/vídeo digital del descodificador o del reproductor de BD/DVD se introducen en esta unidad.

### 2 Cable HDMI (opcional)

El vídeo digital del descodificador o del reproductor de BD/DVD se muestra en el televisor.

#### NOTA

- Utilice un cable HDMI de 19 patillas con el logotipo HDMI impreso en él. Se recomienda el uso de un cable con una longitud máxima de 5 m para impedir el deterioro de la calidad de la señal.
- Esta unidad admite HDCP versión 2.2, una tecnología de protección contra copias. Para reproducir vídeo 4K, conecte la unidad a la toma de entrada HDMI (compatible con HDCP 2.2) en un televisor que admita HDCP 2.2, y a la toma de salida HDMI de un reproductor de BD/DVD que admita HDCP 2.2.
- Para la reproducción de contenido de vídeo 3D, utilice un cable HDMI de alta velocidad.
- Para la reproducción de contenido de vídeo 4K, utilice un cable HDMI de alta gama.

## NOTA

### TV compatible con la función ARC (Canal de retorno de audio)

- Conecte un cable HDMI a la toma compatible con canal de retorno de audio (toma indicada con ARC) en el TV.
- En cuanto la función de control HDMI se haya activado, el contenido de vídeo y audio de los dispositivos de reproducción podrá transmitirse desde el televisor incluso si esta unidad está apagada (pase de señal HDMI).
- Active la función de control HDMI de esta unidad para activar el canal de retorno de audio (ARC) (p. 31).

### ¿Qué es el canal de retorno de audio (ARC)?

Para que la unidad reproduzca audio de un televisor, generalmente este debe estar conectado a la unidad mediante un cable de audio y un cable HDMI. Sin embargo, si el televisor es compatible con Audio Return Channel (ARC), las señales de audio del televisor pueden pasar a la unidad a través del cable HDMI que transmite señales de vídeo desde la unidad al televisor.

## 2 Conexión de una consola de videojuegos mediante la toma analógica

Conecte un dispositivo externo, como una consola de videojuegos o un televisor que no disponga de salida de audio digital óptica, a la toma de entrada ANALOG de la unidad.

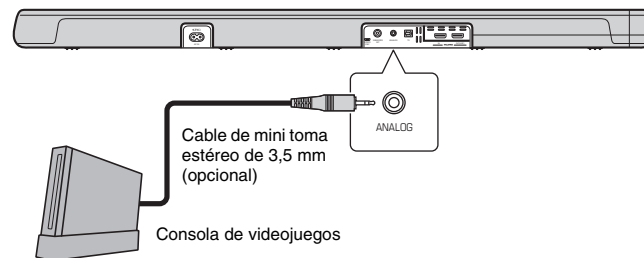

### ATENCIÓN

- Si se puede ajustar el volumen con el dispositivo conectado a la toma de entrada ANALOG de la unidad, ajuste el volumen de ese dispositivo al mismo nivel que el de los otros dispositivos conectados a las tomas de entrada HDMI de la unidad para evitar que el volumen sea más alto de lo deseado.

### 3 Uso de un altavoz de subgraves externo

La unidad dispone de altavoces de subgraves integrados, pero aun así puede conectar un altavoz de subgraves externo para mejorar el sonido de baja frecuencia.

Conecte un altavoz de subgraves con amplificador integrado a la toma SUBWOOFER OUT de la unidad.

El sonido se emitirá tanto por los altavoces de subgraves integrados como por el externo.

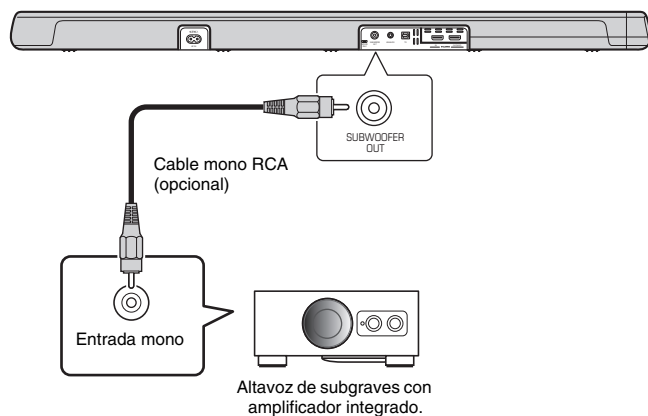

### 4 Conexión del cable de alimentación

Una vez completadas todas las conexiones, enchufe el cable de alimentación suministrado a la toma AC IN de la unidad y enchufe el cable de alimentación a una toma de pared de CA.

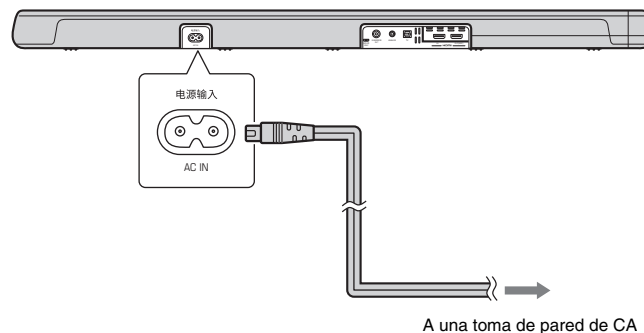

# Funcionamiento

## Transmisor de señal del mando a distancia

Transmite señales infrarrojas.

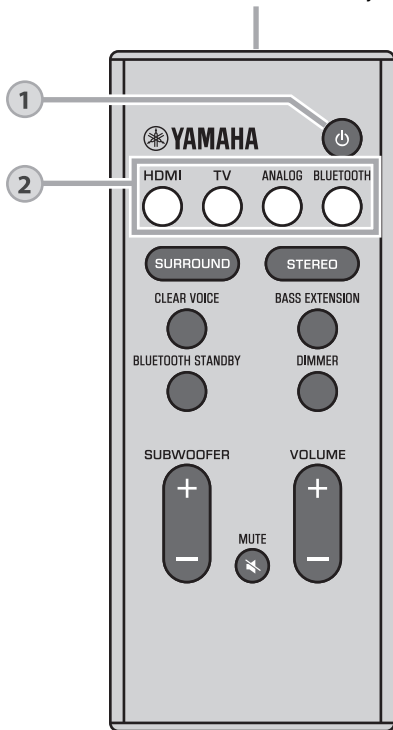

# 1

## Botón (encendido)

Enciende o apaga la unidad.

### Encendido



El indicador de la última fuente de entrada seleccionada se ilumina.

### Apagado (función de Bluetooth en standby activada, p. 30)



# 2

## Botones de entrada

Seleccione una fuente de entrada para reproducir.

**HDMI** .....Sonido de un dispositivo conectado a la toma HDMI IN

**TV** .....Audio del televisor o sonido de un dispositivo conectado a la toma de entrada TV de la unidad

**ANALOG** .....Sonido de un dispositivo conectado a la toma de entrada ANALOG

**BLUETOOTH** ....Sonido de un dispositivo conectado por Bluetooth (p. 28)

El indicador de la fuente de entrada seleccionada se ilumina. (Ejemplo: cuando está seleccionada el televisor)

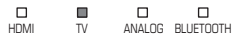

### NOTA

- Para reproducir sonido desde el dispositivo conectado al televisor o ver vídeo desde el dispositivo, ajuste la fuente de entrada del televisor al dispositivo.

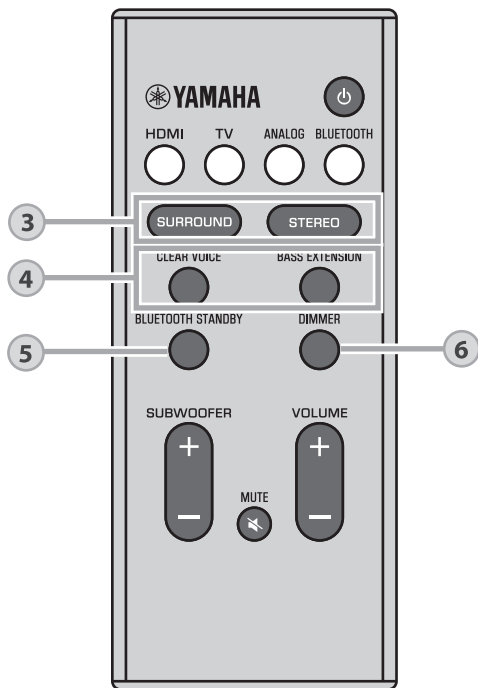

### 3

## Botones SURROUND y STEREO

Cambie entre reproducción de sonido envolvente y estéreo (2 canales).

### Botón SURROUND

Al pulsar el botón SURROUND, la unidad cambia entre reproducción de sonido envolvente 3D y reproducción de sonido envolvente normal. Al seleccionar el sonido envolvente 3D, DTS Virtual:X permite escuchar el sonido no solo en dirección horizontal sino también desde varias alturas.

- SURROUND Se ilumina en azul (reproducción de sonido envolvente 3D)
- SURROUND Se ilumina en verde (reproducción de sonido envolvente normal)

### Botón STEREO

Cambia a la reproducción en estéreo (2 canales).

- SURROUND Desactivar

### NOTA

- El indicador DPL se ilumina al reproducir una señal estéreo de 2 canales en modo de sonido envolvente.



Se ilumina  
(Dolby ProLogic II)

- Los modos de sonido envolvente TV Program, Movie, Music, Sports o Game pueden seleccionarse con la aplicación HOME THEATER CONTROLLER (p. 30) instalada en un smartphone que admita la función Bluetooth.

**4**

### Botón CLEAR VOICE

Activa/desactiva la función Clear Voice.  
 Activando esta función la voz humana, como por ejemplo el guion de las películas y los programas de TV o noticias y comentarios deportivos, se reproduce de forma nítida.



Iluminado (activada)



Apagado (desactivada)

### Botón BASS EXTENSION

Activa/desactiva la función de extensión de graves. Activando esta función puede disfrutar de un sonido más potente.



Iluminado (activada)



Apagado (desactivada)

**5**

### Botón BLUETOOTH STANDBY

Mantenga pulsado el botón durante más de 3 segundos para activar/desactivar la función de Bluetooth en standby (p. 30).

**6**

### Botón DIMMER

Cambia el brillo de los indicadores. Cada vez que se pulsa el botón, el brillo de los indicadores cambia del modo siguiente.

Atenuado (ajuste predeterminado) → Apagado → Brillante



Los indicadores se iluminan intensamente tras la operación y cambian al brillo especificado al cabo de unos segundos.

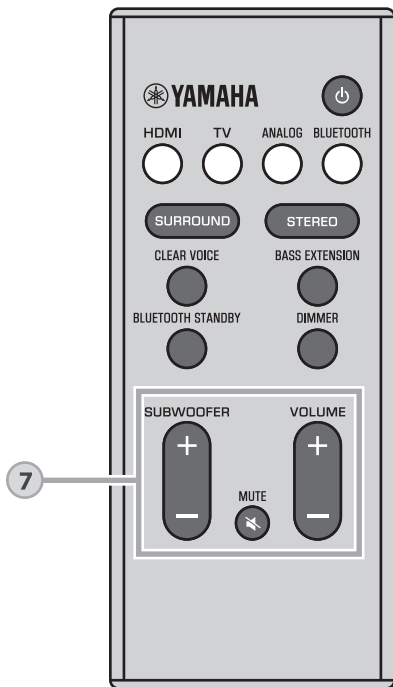

## 7

### Botones SUBWOOFER (+/-)

Ajustan el volumen del altavoz de subgraves.



### Botón MUTE

Silencia la salida de audio. Pulse de nuevo el botón para restablecer el sonido.



### Botones VOLUME (+/-)

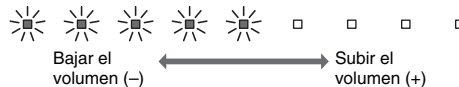

Ajustan el volumen de la unidad.



### Indicador del descodificador

La unidad admite las siguientes señales de audio. El color del indicador identifica el tipo de señal de entrada de audio.

  Verde (Dolby Digital), rojo (DTS)

  Apagado (PCM/señal analógica/sin señal de entrada)



## Funcionamiento de la unidad con el mando a distancia del televisor (control HDMI)

La función de control HDMI (función de enlace) coordina la operación de un televisor y la unidad para poder controlar la unidad con el mando a distancia del televisor.

Al conectar un televisor a la unidad con un cable HDMI (p. 20), se puede usar el mando a distancia del televisor para realizar las siguientes operaciones.

### Funciones coordinadas a través del mando a distancia del televisor

Mando a distancia del TV (Ejemplo)

#### 1. Encender/apagar

El televisor y esta unidad se encienden o apagan a la vez.

#### 2. Cambio de fuentes de entrada

- La fuente de entrada de la unidad cambia cuando se cambia la fuente de entrada del televisor.  
Ejemplos
  - Al seleccionar un programa en el televisor, la fuente de entrada de audio de la unidad se cambia a la toma HDMI OUT (ARC) con la función ARC o a la toma TV.
  - Al conectar un reproductor de BD/DVD a la toma HDMI IN de la unidad, la fuente de entrada de la unidad cambia a HDMI cuando se selecciona el reproductor de BD/DVD con el mando a distancia del televisor.
- La fuente de entrada puede cambiarse mientras la unidad está apagada.

#### 3. Cambio de dispositivo de salida de audio (televisor o esta unidad (amplificador))

#### 4. Ajuste del volumen

El volumen de la unidad se puede ajustar si se configura la salida de audio del televisor a la unidad (amplificador).

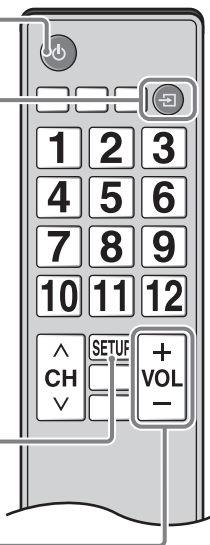

### NOTA

- Si no logra controlar la unidad con el mando a distancia del televisor, configure la función de control HDMI del televisor y de la unidad. Consulte la página 31 para obtener más información.
- Incluso si el TV es compatible con la función de control HDMI, algunas funciones no estarán disponibles. Consulte los detalles en la documentación suministrada con su TV.
- Le recomendamos que utilice dispositivos (TV, reproductor BD/DVD, etc.) del mismo fabricante.

# Escucha del sonido desde un dispositivo Bluetooth

Se puede reproducir audio de un dispositivo Bluetooth, como un smartphone o un reproductor musical digital, mediante conexión inalámbrica.

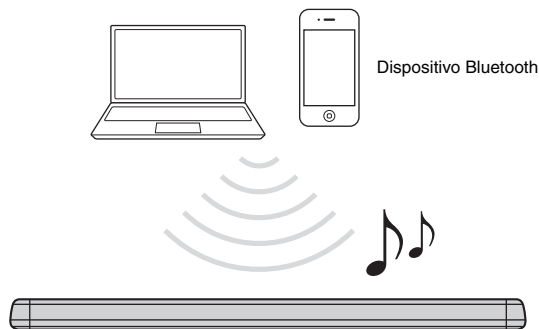

## **NOTA**

- Ajuste el nivel de volumen del dispositivo Bluetooth según sea necesario.
- Realice la conexión Bluetooth entre el dispositivo y la unidad a una distancia máxima de 10 m entre sí.
- Consulte la documentación del dispositivo Bluetooth para obtener más información.

- 1 Pulse el botón BLUETOOTH del mando a distancia de la unidad para seleccionar Bluetooth como fuente de entrada.**

El indicador BLUETOOTH de la unidad parpadea.





Si se ha conectado un dispositivo Bluetooth antes, al pulsar el botón BLUETOOTH la unidad se conectará al último dispositivo conectado. Interrumpa esta conexión para conectar un nuevo dispositivo.

- 2 Active la función Bluetooth del dispositivo Bluetooth.**

### 3 Seleccione “YAS-107 Yamaha” en la lista de dispositivos Bluetooth del dispositivo.

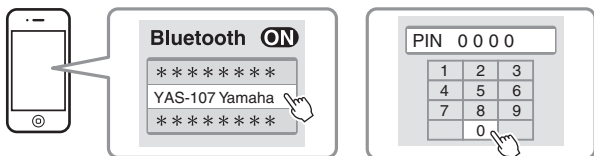
Si se requiere una contraseña (PIN), introduzca el número “0000”.



Al establecerse la conexión, se muestra el indicador  o un mensaje de finalización en el dispositivo Bluetooth, y el indicador BLUETOOTH de la unidad se ilumina.

  
BLUETOOTH  
Se ilumina

### 4 Reproduzca una canción en el dispositivo Bluetooth.

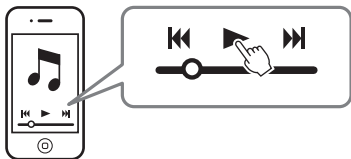

## Finalizar la conexión Bluetooth

La conexión Bluetooth finaliza en los siguientes casos.

- Cuando la función Bluetooth se apaga en el dispositivo compatible.
- Cuando se pulsa el botón BLUETOOTH del mando a distancia de la unidad durante más de 3 segundos.
- La unidad se apaga.

Cuando se finaliza la conexión Bluetooth con la unidad encendida, el indicador BLUETOOTH parpadea y la unidad entra en el estado de espera de conexión.

## Uso de la función de Bluetooth en standby

La función de Bluetooth en standby le permite encender o apagar la unidad de forma automática al mismo tiempo que controla el dispositivo Bluetooth.

### 1 Con la unidad encendida, mantenga pulsado el botón **BLUETOOTH STANDBY** del mando a distancia de la unidad durante más de 3 segundos.

Manteniendo pulsado el botón **BLUETOOTH STANDBY** durante 3 segundos se activa y desactiva la función.

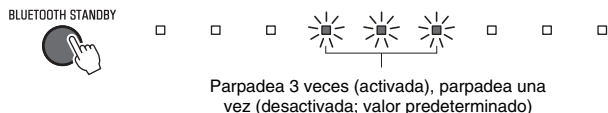

Activando la función de Bluetooth en standby se puede encender o apagar la unidad con un dispositivo Bluetooth.

#### **Función de conexión de encendido (cuando la unidad está apagada)**

Al establecer la conexión Bluetooth con el dispositivo, la unidad se encenderá y quedará lista para reproducir sonido del dispositivo.

#### **Función de conexión de apagado (cuando la unidad está encendida)**

La unidad se apagará al finalizar la conexión Bluetooth con un dispositivo Bluetooth. (Solo cuando se selecciona **BLUETOOTH** como fuente de entrada.)

## Uso de la aplicación HOME THEATER CONTROLLER

Instalando la aplicación gratuita HOME THEATER CONTROLLER en un smartphone u otro dispositivo con Bluetooth se pueden realizar fácilmente varias operaciones (control básico de la unidad, selección de modo de sonido envolvente, ajuste de sonido, etc.) con el dispositivo Bluetooth.

#### **NOTA**

- Para usar la aplicación, conecte la unidad con un dispositivo Bluetooth mediante conexión Bluetooth.
- Si la función de Bluetooth en standby está activada, la unidad se encenderá con el dispositivo Bluetooth.

Para obtener más detalles sobre la aplicación “HOME THEATER CONTROLLER”, consulte la información del producto en nuestro sitio web.

# Ajustes

## Configuración de la función de control HDMI

Siga el procedimiento siguiente para activar o desactivar la función de control HDMI de la unidad. La función está activada de forma predeterminada.

- 1 Apague la unidad.
- 2 Mantenga pulsado el botón HDMI del mando a distancia de la unidad durante más de 3 segundos.

La función de control HDMI se activará o desactivará y la unidad se encenderá. Justo después de encenderse la unidad, el indicador muestra durante varios segundos el estado de la función de control HDMI.

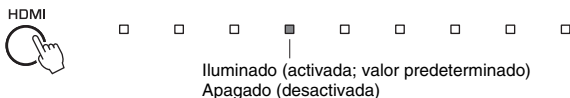

### NOTA

- Active la función de control HDMI si conecta un televisor que admita canal de retorno de audio (ARC) (p. 21), o si utiliza la función de pase de señal HDMI (p. 21).

#### Si no logra controlar la unidad con el mando a distancia del televisor

Compruebe que los ajustes estén correctamente configurados tal como se indica a continuación.

- La función de control HDMI de la unidad está activada.
- La función de control HDMI está activada en el televisor.

#### Ejemplos de ajustes del televisor

- Desde el menú de configuración del televisor, seleccione "Ajustes de Link" → "Ajuste del control HDMI" y luego ajuste "Función de control HDMI" en "ON".
- Configure la salida de audio en cualquier opción excepto el televisor.

Si no logra controlar la unidad con el mando a distancia del televisor aun aplicando correctamente los ajustes descritos arriba:

- Apague la unidad y el TV, y vuelva a encenderlos.
- Desconecte el cable de alimentación de la unidad y los dispositivos conectados a ella con el cable HDMI. Vuelva a enchufarlos transcurridos unos 30 segundos.

## Configuración de la salida de audio HDMI

Especifique si la señal de entrada de audio HDMI se reproducirá desde de esta unidad o desde el televisor. Este ajuste solo puede configurarse cuando la función de control HDMI está desactivada.

La unidad (valor predeterminado)	Reproducción de la señal de entrada de audio HDMI desde la unidad.
TV	Reproducción de la señal de entrada de audio HDMI desde el televisor conectado a la toma HDMI OUT (ARC) de la unidad. La unidad no puede utilizarse para ajustar el volumen. Use los controles del televisor para ajustar el volumen.

- 1 Apague la unidad.
- 2 Mantenga pulsado el botón SURROUND del mando a distancia de la unidad durante más de 3 segundos.

La salida de audio HDMI cambia de la unidad al televisor o viceversa, y la unidad se enciende. Justo después de encenderse la unidad, el indicador muestra durante varios segundos el estado de la salida de audio HDMI.

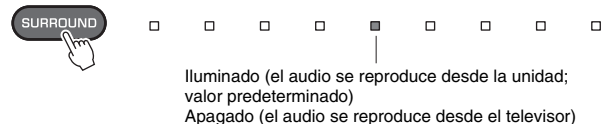

### NOTA

- Para configurar la salida de audio HDMI con la función de control HDMI activada, seleccione el dispositivo de salida de audio configurado para el televisor conectado a esta unidad.
- Las señales de vídeo HDMI que entran por la toma HDMI IN de esta unidad siempre salen por la toma HDMI OUT (ARC).

## Activación/desactivación de la función Standby Automático

Activando la función Standby Automático se evita que la unidad permanezca encendida cuando no está en uso. Cuando se activa la función Standby Automático, la unidad se apaga automáticamente en cualquiera de las siguientes circunstancias.

- Cuando no hay ninguna operación durante 8 horas
- Cuando no hay entrada de audio ni operaciones durante 20 minutos y BLUETOOTH o HDMI está seleccionado como fuente de entrada.

### 1 Apague la unidad.

### 2 Mantenga pulsado y pulse en la unidad.

La función de Standby Automático se activará o desactivará y la unidad se encenderá. Justo después de encenderse la unidad, el indicador muestra durante varios segundos el estado de la función Standby Automático.



#### NOTA

- El ajuste predeterminado de la función de encendido automático varía según el país o la región.
  - Modelos para Reino Unido, Europa, América Central y del Sur, y Asia: activada
  - Otros modelos: desactivada

## Reinicialización de la unidad

Siga el procedimiento siguiente para reinicializar la unidad.

### 1 Apague la unidad.

### 2 Mantenga pulsados y en la unidad hasta que todos los indicadores parpadean.

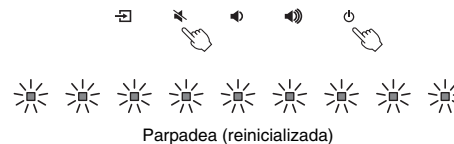

# Resolución de problemas

Consulte la tabla incluida más abajo cuando la unidad no funcione correctamente. Si el problema que usted tiene no está en la lista de abajo o las instrucciones de abajo no sirven de ayuda, apague la unidad, desconecte el cable de alimentación y póngase en contacto con el centro de servicio o concesionario Yamaha autorizado.

En primer lugar, compruebe lo siguiente:

- ① Los cables de alimentación de la unidad, el televisor y los dispositivos de reproducción (tales como reproductores de BD/DVD) están firmemente conectados a las tomas de CA de la pared.
- ② La unidad, el televisor y los dispositivos de reproducción (tales como reproductores de BD/DVD) están encendidos.
- ③ Los conectores de todos los cables están bien introducidos en las tomas de los dispositivos.

## Encendido y sistema

Problema	Causa	Remedio
<b>La unidad se apaga de repente.</b>	Cuando se activa la función Standby Automático, la unidad se apaga automáticamente en cualquiera de las siguientes circunstancias: - Cuando no se ha realizado ninguna operación durante 8 horas - Está seleccionado BLUETOOTH o HDMI como fuente de entrada, pero no se ha introducido audio en la unidad o no se ha realizado ninguna operación en la unidad durante más de 20 minutos.	Vuelva a encender la unidad. Si no utiliza la función Standby Automático, desactívela (p. 32).
	Se ha activado el circuito protector. (El indicador <b>DD</b> / DTS parpadea.)	Compruebe que todas las conexiones están bien y vuelva a encender la unidad. Si la unidad se sigue apagando con frecuencia, desenchufe el cable de alimentación de la toma de CA de la pared y póngase en contacto con el centro de servicio o concesionario Yamaha autorizado.
	La conexión Bluetooth fue interrumpida por un dispositivo Bluetooth con la función de Bluetooth en standby de la unidad activada.	Desactive la función de Bluetooth en standby (p. 30).
<b>No se puede encender la unidad.</b>	Se ha activado el circuito protector tres veces consecutivas. (Si intenta encender la unidad en esta situación, el indicador <b>DD</b> / DTS parpadeará.)	Como medida de protección, la unidad no se puede encender. Desenchufe el cable de alimentación de la toma de CA de la pared y póngase en contacto con el centro de servicio o concesionario Yamaha autorizado.

Problema	Causa	Remedio
<b>Todos los indicadores se apagan aunque la unidad esté encendida (puede parecer que la unidad se apaga).</b>	La unidad está configurada para que los indicadores no se iluminen ni parpadeen a menos que se opere en ella.	Utilice el botón DIMMER para seleccionar el brillo deseado (p. 25).
<b>La unidad no funciona correctamente.</b>	El microprocesador interno está paralizado por una descarga eléctrica externa (rayo o exceso de electricidad estática) o por una caída de la tensión de alimentación.	Desconecte el cable de alimentación de la toma de CA de la pared y vuelva a enchufarlo.
<b>La unidad se enciende sola.</b>	Hay otro dispositivo Bluetooth cerca que está siendo utilizado.	Finalice la conexión Bluetooth con la unidad (p. 29).
<b>Las gafas 3D del televisor no funcionan.</b>	La unidad está bloqueando el transmisor de las gafas 3D del televisor.	Compruebe la posición del transmisor de las gafas 3D del televisor y sitúe la unidad de modo que no bloquee el transmisor.
<b>La unidad no puede controlarse con la aplicación HOME THEATER CONTROLLER. (La pantalla del dispositivo Bluetooth no sale del modo de demostración de la aplicación.)</b>	El dispositivo Bluetooth en el que está instalada la aplicación no está conectado a la unidad.	Establezca una conexión Bluetooth entre el dispositivo Bluetooth y la unidad para usar la aplicación (p. 28).



## Audio

Problema	Causa	Remedio
<b>No hay sonido.</b>	Hay otra fuente de entrada seleccionada.	Seleccione una fuente de entrada adecuada (p. 23).
	La función de silencio se ha activado.	Cancele la función de silencio (p. 26).
	El volumen es demasiado bajo.	Suba el volumen (p. 26).
	El cable de alimentación de la unidad no está bien conectado.	Asegúrese de que el cable de alimentación de la unidad está conectado firmemente a una toma de CA de la pared (p. 22).
	Las tomas de entrada de un dispositivo de reproducción están conectadas.	Conecte la toma de entrada de la unidad y la toma de salida del dispositivo de reproducción.
	Se están introduciendo señales que la unidad no puede reproducir.	Cambie la configuración de salida de audio digital del dispositivo de reproducción a PCM, Dolby Digital o DTS.
	La unidad está configurada para que las señales de entrada de audio HDMI se emitan desde el televisor.	Configure la unidad para que las señales de entrada de audio HDMI se emitan desde la unidad (p. 31).
	La función de control HDMI está desactivada.	Si conecta un televisor compatible con ARC (canal de retorno de audio) a la unidad mediante un único cable HDMI, active la función de control HDMI (p. 31).  Para emitir señales de audio desde esta unidad con la función de control HDMI desactivada, conecte la toma de salida de audio del televisor a la toma de entrada TV (digital óptica) de la unidad a través del cable de audio digital óptico (p. 20).
El sonido de un televisor con capacidad HDMI se ha configurado para que tenga la salida en los altavoces integrados del televisor.	Use la configuración de HDMI del televisor para ajustar la salida de audio en cualquier opción excepto los altavoces integrados del televisor.	
<b>El altavoz de subgraves no emite ningún sonido.</b>	El volumen del altavoz de subgraves es demasiado bajo.	Suba el volumen del altavoz de subgraves (p. 26).
	La fuente de reproducción no contiene señales de baja frecuencia.	Reproduzca una fuente de sonido que contenga señales de baja frecuencia y compruebe que se emita sonido desde el altavoz de subgraves.
<b>El volumen disminuye al encender la unidad.</b>	La función de ajuste de volumen automático está activada. Para evitar un volumen excesivo, la unidad controla automáticamente el volumen dentro de un cierto nivel al encenderla.	Suba el volumen en la medida necesaria (p. 26).

<b>Problema</b>	<b>Causa</b>	<b>Remedio</b>
<b>No hay efecto de sonido envolvente.</b>	Está seleccionada la reproducción en estéreo.	Seleccione reproducción de sonido envolvente o reproducción de sonido envolvente 3D (p. 24).
	El volumen es demasiado bajo.	Suba el volumen (p. 26).
	El televisor o el dispositivo de reproducción está configurado para la salida de solo 2 canales de audio (como PCM).	Cambie la configuración de salida de audio digital del televisor o del dispositivo de reproducción a BitStream.
	El sonido se oye también por los altavoces integrados del televisor.	Ponga el volumen del televisor al mínimo (p. 27).
	La posición de escucha está demasiado cerca de la unidad.	La posición de escucha debe situarse a cierta distancia de la unidad.
<b>Se oye ruido.</b>	La unidad está demasiado cerca de otro dispositivo de alta frecuencia o digital.	Aleje ese tipo de dispositivos de la unidad.
<b>El vídeo no se muestra en la pantalla del televisor.</b>	El cable HDMI no está bien conectado.	Conecte correctamente el cable HDMI (p. 20).
<b>Cuando la unidad está apagada, no se emite vídeo ni audio del dispositivo de reproducción al televisor.</b>	La función de control HDMI está desactivada.	Active la función de control HDMI (p. 31).

## **Mando a distancia**

<b>Problema</b>	<b>Causa</b>	<b>Remedio</b>
<b>La unidad no puede controlarse con el mando a distancia.</b>	La unidad está fuera del alcance operativo.	Utilice el mando a distancia dentro de su alcance operativo (p. 11).
	Las pilas están casi agotadas.	Ponga pilas nuevas (p. 12).
	El sensor del mando a distancia de la unidad está expuesto a la luz solar directa o a una iluminación intensa.	Ajuste el ángulo de la iluminación o cambie la unidad de lugar.
<b>El televisor no se puede controlar con el mando a distancia del televisor.</b>	La unidad está bloqueando el sensor del mando a distancia del televisor.	Coloque la unidad de modo que no bloquee el sensor del mando a distancia del televisor.

## Bluetooth

Problema	Causa	Remedio
<b>La unidad no se puede conectar a un dispositivo Bluetooth.</b>	Bluetooth no se ha seleccionado como la fuente de entrada.	Seleccione Bluetooth como la fuente de entrada (p. 28).
	La unidad está conectada a otro dispositivo Bluetooth.	Desempareje el dispositivo Bluetooth que está conectado en este momento y realice el emparejamiento con el dispositivo Bluetooth deseado.
	La unidad está demasiado lejos del dispositivo Bluetooth.	Acerque el dispositivo Bluetooth a la unidad.
	Es posible que haya un dispositivo que emite ondas electromagnéticas (horno microondas, dispositivo inalámbrico, etc.) cerca.	No utilice esta unidad cerca de dispositivos que emiten ondas electromagnéticas.
	Puede que el dispositivo Bluetooth que utiliza no admita el protocolo A2DP.	Utilice un dispositivo Bluetooth que admita el protocolo A2DP.
	Puede que el perfil de conexión registrado en el dispositivo Bluetooth no funcione correctamente.	Elimine el perfil de conexión del dispositivo Bluetooth y luego conecte el dispositivo Bluetooth a la unidad.
	Puede que la contraseña del adaptador Bluetooth o de otro dispositivo sea distinta de "0000".	Utilice un dispositivo Bluetooth con la contraseña "0000".
<b>No se oye ningún sonido, o el sonido se interrumpe de forma intermitente.</b>	Puede que el volumen del dispositivo Bluetooth esté demasiado bajo.	Suba el volumen del dispositivo Bluetooth.
	Bluetooth no se ha seleccionado como la fuente de entrada.	Seleccione Bluetooth como la fuente de entrada (p. 28).
	No se ha realizado la reproducción del dispositivo.	Realice la reproducción del dispositivo.
	Puede que la salida de sonido del dispositivo Bluetooth no esté asignada a esta unidad.	Seleccione esta unidad como destino de salida en el dispositivo Bluetooth.
	Se ha interrumpido la conexión con el dispositivo Bluetooth.	Vuelva a establecer la conexión con el dispositivo Bluetooth.
	Puede que la unidad esté demasiado lejos del dispositivo Bluetooth.	Acerque el dispositivo Bluetooth a la unidad.
	Es posible que haya un dispositivo que emite ondas electromagnéticas (horno microondas, dispositivo inalámbrico, etc.) cerca.	No utilice esta unidad cerca de dispositivos que emiten ondas electromagnéticas.

# Especificaciones

Elemento		Especificaciones
Sección del amplificador	Máxima potencia de salida nominal	Delantero I/D 30 W x 2 canales Altavoz de subgraves 60 W
	Tipo	Tipo de suspensión acústica
Sección delantera I/D	Controlador	Cono de 5,5 cm con blindaje no magnético x 2
	Respuesta de frecuencia	160 Hz a 23 kHz
	Impedancia	6 Ω
Sección del altavoz de agudos	Tipo	—
	Controlador	Cúpula de 25 mm con blindaje magnético x 2
	Respuesta de frecuencia	4 kHz a 23 kHz
Sección del altavoz de subgraves	Impedancia	6 Ω
	Tipo	Tipo de reflejo de graves
	Controlador	Cono de 7,5 cm con blindaje no magnético x 2
Descodificador	Respuesta de frecuencia	60 Hz a 160 Hz
	Impedancia	3Ω (6Ω x 2)
	Señal de audio compatible	PCM (hasta 5.1 canales) Dolby Digital (hasta 5.1 canales) DTS Digital Surround (hasta 5.1 canales)
Tomas de entrada	HDMI	1 (HDMI IN)
	Digital (óptica)	1 (TV)
	Análogica (mini toma estéreo de 3,5 mm)	1 (ANALOG)
Toma de salida	HDMI	1 (HDMI OUT (ARC))
	Análogica (RCA/monaural)	1 (SUBWOOFER OUT)
Otras tomas	UPDATE ONLY	1
Bluetooth	Versión de Bluetooth	versión 4.1
	Perfiles compatibles	A2DP, SPP
	Códecs compatibles	SBC, MPEG-4 AAC
	Radiofrecuencia (frecuencia operativa)	2402 MHz a 2480 MHz

Elemento		Especificaciones
Bluetooth	Máxima potencia de salida (PIRE)	20 dBm (100 mW)
	Clase de Bluetooth	Bluetooth Clase 2
	Alcance (campo visual)	Aprox. 10 m
	Método de protección de contenido compatible	SCMS-T
Alimentación		Modelos de EE. UU. y Canadá: CA 120 V, 60 Hz Modelo para Australia: CA 240 V, 50 Hz Modelos para Europa, América Central y del Sur, y Asia: CA 110 - 240 V, 50/60 Hz Modelo para Reino Unido: CA 230 V, 50 Hz Modelo para Taiwán: CA 110 V, 60 Hz Modelo para China: CA 220 V, 50 Hz Modelos para Corea: CA 220 V, 60 Hz
	Consumo de energía	27 W
	Consumo en espera	
		Modelos para Reino Unido y Europa, y otros modelos Control HDMI Desactivado, Bluetooth en standby Desactivado: 0,4 W Control HDMI Desactivado, Bluetooth en standby Activado: 0,5 W Control HDMI Activado: 0,8 W
Dimensiones (an. x al. x prof.)		890 x 53 x 131 mm (instalando la unidad enfrente de un televisor, etc.) 890 x 131 x 62 mm (montando la unidad en una pared con espaciadores)
	Peso	3,4 kg

## Señal HDMI

### • Señales de audio

Tipos de señal de audio	Formatos de señal de audio	Medios compatibles
PCM lineal de 2 canales	2 canales, 32-192 kHz, 16/20/24 bits	CD, DVD-Vídeo, DVD-Audio, etc.
PCM lineal multicanal	6 canales, 32-192 kHz, 16/20/24 bits	DVD-Audio, disco Blu-ray, HD DVD, etc.
Bitstream	Dolby Digital, DTS	DVD-Vídeo, etc.

### NOTA

- Consulte la documentación suministrada con el dispositivo de reproducción y configure el dispositivo adecuadamente.
- Cuando se reproduzca un DVD-Audio con protección contra copias CPPM, las señales de vídeo y audio puede que no salgan, según el tipo de reproductor de DVD.
- Esta unidad no es compatible con dispositivos HDMI o DVI no compatibles con HDCP. Consulte la documentación suministrada con el dispositivo HDMI o DVI para comprobar la compatibilidad con HDCP.
- Para decodificar las señales de bitstream de audio en esta unidad, ajuste correctamente el dispositivo de entrada, de forma que el dispositivo pueda reproducir directamente las señales de audio de bitstream (no decodifica las señales de bitstream en el dispositivo). Consulte más información en la documentación suministrada con el dispositivo.

### • Señales de vídeo

Esta unidad es compatible con las siguientes señales de vídeo.

- Deep Color
- x.v.Color
- Señal de vídeo 3D
- Vídeo High Dynamic Range (HDR)

### Esta unidad es compatible con las siguientes resoluciones.

- VGA
- 480i/60 Hz
- 480p/60 Hz
- 576i/50 Hz
- 576p/50 Hz
- 720p/60 Hz, 50 Hz
- 1080i/60 Hz, 50 Hz
- 1080p/60 Hz, 50 Hz, 30 Hz, 25 Hz, 24 Hz
- 4K/60 Hz, 50 Hz, 30 Hz, 25 Hz, 24 Hz

### NOTA

- La resolución de la señal de vídeo retransmitida varía en función de las especificaciones del televisor conectado a esta unidad.

## Señal de audio digital

### • Óptico

Tipos de señal de audio	Formatos de señal de audio	Medios compatibles
PCM lineal de 2 canales	2 canales, 32-96 kHz, 16/20/24 bits	CD, DVD-Vídeo, DVD-Audio, etc.
Bitstream	Dolby Digital, DTS	DVD-Vídeo, etc.

### • HDMI (ARC)

Tipos de señal de audio	Formatos de señal de audio	Medios compatibles
PCM lineal de 2 canales	2 canales, 32-96 kHz, 16/20/24 bits	TV
Bitstream	Dolby Digital, DTS	TV

El contenido de este manual es aplicable a las especificaciones más recientes en la fecha de publicación.

Para obtener el último manual, acceda al sitio web de Yamaha y descargue el archivo del manual.

# 注意事項

## 使用前請詳閱。確實遵循這些指示。

以下所列注意事項是為了防止使用者及他人的受傷風險，以及預防財產損失，並協助使用者正確與安全使用本裝置。確實遵循這些指示。

本手冊閱讀完畢後，請確實將手冊存放於安全處，以便隨時參考。

- 請向您購買本裝置的經銷商，或合格的 Yamaha 服務人員，確實要求檢查或維修。
- Yamaha 對於因不當使用或修改本裝置所造成的個人傷害、產品損壞均不予負責。
- 本產品適用於普通住家。請勿應用於需要高可靠度的領域，例如救生、醫療設備或高價資產。



此內容表示「嚴重傷害或死亡的風險」。

## 電源供應器 / 電源線

- 切勿做出任何可能損壞電源線的動作。
  - 切勿將其放置在加熱器附近。
  - 切勿過度彎折或改變。
  - 切勿刮擦。
  - 切勿置放在重物底下。使用芯線外露的電源線可能會造成觸電或引起火災。
- 若有閃電，切勿碰觸插頭或電源線。若未注意到這一點，可能會造成觸電。
- 使用本裝置上列印的電源供應電壓。若未插接正確的 AC 插座，可能會引起火災、觸電或故障。
- 務必使用隨附的 AC 電源線。同時，請勿將隨附的電源線使用在其他裝置上。若未能注意到上述要求，可能會引起火災、燒燙傷或故障。
- 定期檢查插頭，清除任何累積的髒污或灰塵。若未注意到這一點，可能會引起火災或造成觸電。
- 設定裝置時，請確保使用的 AC 插座位在方便使用的地方。若發生某些問題或故障，請立即切斷電源開關，將插頭與 AC 插座中斷連接。即使已經關閉電源開關，只要電源線還插接在牆壁的 AC 插座上，裝置就還沒有與電源中斷連接。
- 若聽到雷聲或疑似接近中的閃電，請迅速切斷電源開關，並將 AC 插座上的插頭拔掉。若未注意到這一點，可能會引起火災或故障。
- 若長時間不使用裝置，請確認將 AC 插座上的插頭拔掉。若未注意到這一點，可能會引起火災或故障。

## 切勿拆解

- 切勿拆解或修改本裝置。若未注意到這一點，可能會引起火災、觸電、傷害或故障。若是注意到任何不規則的事物，請向您購買本裝置的經銷商，或合格的 Yamaha 服務人員，確實要求檢查或維修。

## 液體警告

- 切勿暴露裝置於雨中、靠近水邊或是在濕氣或潮濕條件下使用，或者在裝置上置放內含液體的任何容器（例如花瓶、水瓶或玻璃瓶），以免傾倒而將水分潑進任何開口或水分可能滴落之處。若水分等液體進入裝置，可能會引起火災、觸電或故障。如有水等任何液體滲入裝置，請立即關閉電源，並將電源線從 AC 插座拔出，接著，請向您購買本裝置的經銷商，或合格的 Yamaha 服務人員，要求檢查。
- 切勿使用潮濕的雙手插入或拔掉電源插頭。切勿使用潮濕的雙手操作本裝置。若未注意到這一點，可能會造成觸電或故障。

## 火災警告

- 本裝置附近切勿置放任何燃燒物品或明火，因為可能引起火災。

## 安裝

- 請依本手冊的指示進行安裝。掉落或翻倒可能造成受傷或損壞。
- 安裝本裝置後，應定期檢查安裝的安全性。否則可能會導致本裝置掉落或倒塌，造成人身傷害或產品損壞。

## 電池的使用



### 警告

#### 不可吞食電池，有化學灼傷的危險

本產品隨附的遙控器含有一顆硬幣型 / 鈕扣型電池。如果吞下硬幣型 / 鈕扣型電池，短短 2 個小時內就會在體內造成嚴重的灼傷，並可能導致死亡。

請勿讓兒童接觸到新電池和使用過的電池。如果電池槽無法關緊，請停止使用本產品，且勿讓兒童接觸到本產品。

如果您認為電池可能已被吞下或位於體內的任何部位，應立即就醫。

- 切勿拆解電池。若電池的內容物沾染到雙手或是眼睛，會造成失明或化學灼傷。
- 切勿將電池丟入火焰中。如此做可能導致電池爆炸，引起火災或傷害。
- 切勿將電池暴露在高溫中，例如直射的陽光或是火焰。電池可能會爆炸，引起火災或傷害。
- 切勿嘗試替電池充電，非充電電池切勿充電。充電會造成電池爆炸或洩漏，會造成失明、化學灼傷或傷害。
- 若電池已經洩漏，避免碰觸洩漏的液體。若電池液體一旦接觸到眼睛、嘴巴或皮膚，立即以清水沖洗，迅速就醫。電池液體具腐蝕性，可能會造成失明或化學灼傷。

## 無線裝置

- 不要在醫療設備附近或醫療設施內使用本機。此裝置的無線電波可能會影響電子醫療器材。
- 切勿在距離植入心臟起搏器或除顫器的病人 15 公分內使用本裝置。此裝置的無線電波可能會影響電子醫療器材，例如植入心臟起搏器或除顫器。

## 若您注意到任何異常現象

---

- 若發現以下異常現象，請立即關閉電源，並斷開電源插頭。
    - 電源線 / 插頭損壞。
    - 異常的味道或煙霧從裝置冒出。
    - 異物掉入裝置內部。
    - 使用時沒有聲音。
    - 裝置上有裂痕或損壞。
- 持續使用會造成觸電、火災或故障。請立即向您購買本裝置的經銷商，或合格的 Yamaha 服務人員，要求檢查或維修。
- 請小心勿掉落或對本裝置施以重擊。若您懷疑裝置可能因為掉落或撞擊而受損，請立即關閉電源，並且拔掉 AC 插座上的插頭。若未注意到這一點，可能會造成觸電、火災或故障。請向您購買本裝置的經銷商，或合格的 Yamaha 服務人員，立即要求檢查。



此內容表示「傷害的風險」。

## 電源供應器 / 電源線

---

- 當插頭插入 AC 插座時若感覺鬆動，切勿使用此插座。若未注意到這一點，可能會引起火災、觸電或燒燙傷。
- 從裝置或 AC 插座拔掉電源插頭時，務必要手握插頭本體，而非電源線。拔電源線會造成損壞，造成觸電或引起火災。
- 直接將插頭穩固地整個插入 AC 插座。使用裝置時若是插頭未充分插入插座，會導致灰塵累積在插頭上，引起火災或燒燙傷。

## 安裝

---

- 切勿將裝置放置在不穩固或振動處，有可能意外掉落或翻覆而造成傷害。
- 切勿阻塞本裝置的通風孔（冷卻狹縫）。本裝置在底部設有通風孔，以防止內部溫度過度升高。若未注意到這一點，可能會將高溫聚積在裝置內部，引起火災或故障。
- 安裝本裝置時：
  - 切勿覆蓋任何衣物。
  - 切勿安裝在地毯或毛毯上。
  - 確認頂端表面朝上；切勿以側邊或顛倒安裝。
  - 切勿在空間侷限及通風不良的地方使用本裝置。若未注意到這一點，可能會將高溫聚積在裝置內部，引起火災或故障。請確保裝置周圍有足夠的空間：頂部至少 10 公分，側面 10 公分，背面 10 公分。
- 請勿將本裝置放在可能接觸到腐蝕性氣體或鹽分空氣的地方，或有大量煙霧或蒸氣之處。如此做可能導致故障。
- 發生例如地震等災難時，避免靠近本裝置。由於裝置可能會



翻覆或掉落而造成傷害，因此請迅速遠離裝置並前往安全處。

- 移動本裝置前，確認切斷電源開關並斷開所有連接線。若未注意到這一點，可能會損壞連接線或造成本人或他人絆倒及跌倒。
- 請務必要求您購買本裝置的經銷商或合格的服務人員將本裝置安裝在牆上。裝置可能會翻落，造成傷害。安裝需要專業的技能與經驗。

## 聽力喪失

---

- 請勿長時間以高音量或不舒服的音量電平使用本裝置，因為這樣可能會造成永久的聽力喪失。若您遭受任何聽力喪失或是發生耳鳴，請迅速就醫。
- 裝置連接至其他裝置前，請關閉所有裝置的電源。同時，在開啟或關閉所有裝置的電源前，請確認已將所有音量設定至最低。未能做到這一點可能會導致聽力喪失、觸電或裝置損壞。
- 在開啟您的音訊系統的 AC 電源時，本裝置的電源絕對要最後才開啟，以避免聽力喪失及喇叭損壞。關閉電源時，基於相同的理由，必須先關閉本裝置的電源。若未能注意到上述要求，可能會引起聽力受損或喇叭損壞。

## 保養

---

- 清潔裝置前要先拔掉 AC 插座上的插頭。若未注意到這一點，可能會造成觸電。

## 處理注意事項

---

- 請勿將手或手指伸入本裝置的低音反射連接埠（側面的孔洞）。若未注意到這一點，可能會造成傷害。
- 請勿將異物（如金屬或紙張）塞入本裝置的通風孔 / 低音反射連接埠（側面的孔洞）。若未注意到這一點，可能會引起

火災、觸電或故障。若異物不慎掉入裝置內，請立即關閉電源，並將插頭從 AC 插座上拔掉，然後向您購買本裝置的經銷商，或合格的 Yamaha 服務人員，要求檢查。

- 請慎防幼兒觸及細小零件。以免孩童誤食。
- 請避免下列動作：
  - 站或坐在設備上。
  - 將重物放在設備上。
  - 以堆疊的方式放置設備。
  - 不當用力按壓按鈕、開關、輸入 / 輸出端子等。
  - 攀握住設備。
  - 倚靠在設備上。
- 避免拉動連接的纜線，以免因為裝置翻落而受傷或損壞。
- 若是聲音失真，切勿操作本裝置。於此條件下延長使用本裝置，可能造成過熱並引起火災。

## 電池的使用

---

- 如果電池更換不正確，有發生爆炸的風險。僅能更換相同的同等型式。
- 請勿使用指定電池以外的任何電池。否則可能引起火災、燒燙傷，或是因為液體洩漏而起火燃燒。
- 切勿將電池放在口袋或袋子裡，或是與金屬一起攜帶或存放。電池可能會短路、爆炸或洩漏，引起火災或傷害。
- 插入電池時，務必確認所有電池的正負極符合標示的 + / - 極符號。未能做到這一點可能會引起火災、燒燙傷、或是由於液體洩漏而起火燃燒。
- 電池沒電時，或是長時間未使用本裝置時，請移除遙控器上的電池，以防止電池液的可能洩漏。
- 存放或丟棄電池時，在端子區域貼上膠帶或是其他保護以便絕緣。將其與其他電池或金屬物質混在一起可能會引起火災、燒燙傷、或是由於液體洩漏而起火燃燒。

## 須知

指示您必須遵守的重點，以防止產品故障、損壞或機能失常和資料遺失，以及保護環境。

### 電源 / 電源線

- 若長時間不使用裝置，請確認將插座上的插頭拔掉。即使 ( 電源 ) 已關閉 ( 指示燈熄滅 )，電流仍然流動一分鐘。

### 安裝

- 請勿在其他電子設備 ( 如電視、收音機、視聽裝置或手機 ) 附近使用本裝置。若未遵守這一點，可能會造成本裝置、電視或收音機產生雜訊。
- 請勿在陽光直射、變得極熱 ( 如靠近加熱器 ) 或極冷、容易遭受大量灰塵或振動的地方使用本裝置。若未遵守這一點，可能會導致本裝置的面板變形，內部組件發生故障或運作變得不穩定。
- 盡可能將本裝置安裝在遠離其他電子設備的地方。來自本裝置的數位訊號可能會干擾其他電子設備。
- 如果使用無線網絡，請避免將本裝置安裝在金屬牆壁或金屬書桌、微波爐或其他無線網絡設備的附近。障礙物可能會縮短傳輸距離。

### 連接

- 若要連接外部裝置，請務必仔細閱讀每台裝置的手冊，並按照說明進行連接。如果未按照說明正確處理裝置，可能會導致故障。
- 請勿將本裝置連接到工業設備。消費者用的數位音訊接口標準和工業用不同。本裝置的設計為連接消費者用的數位音訊接口。若連接到工業用的數位音訊接口，不僅可能導致本裝

置故障，還可能會損壞喇叭。

### 處理

- 請勿在本裝置上擺放乙烯基、塑膠或橡膠製品。若未遵守這一點，可能會導致本裝置的面板變色或變形。
- 如果環境溫度發生劇烈變化 ( 例如在裝置運輸過程或在快速加熱或冷卻過程 )，裝置內可能會形成冷凝，使用前請將本裝置放置數小時，無需打開電源，直到其完全乾燥。在裝置內有冷凝的狀態下使用可能會導致故障。

### 無線功能的操作

- 經型式認證合格之低功率射頻電機，非經許可，公司、商號或使用者均不得擅自變更頻率、加大功率或變更原設計之特性及功能。
- 低功率射頻電機之使用不得影響飛航安全及干擾合法通信；經發現有干擾現象時，應立即停用，並改善至無干擾時方得繼續使用。
- 前項合法通信，指依電信法規定作業之無線電通信。低功率射頻電機須忍受合法通信或工業、科學及醫療用電波輻射性電機設備之干擾。

內含發射器模組：  
CCAJ16LP3770T0

### 保養

- 清潔本裝置時，請使用乾燥的軟布。使用化學品如石油鹼或稀釋劑、清潔劑或化學抹布可能會導致變色或變形。

## 關於處置

---

- 請務必按照當地法規丟棄使用過的電池。



## 資訊

---

表示有關本產品的注意事項的資訊。

### 本裝置含有的功能和資料

---

- 空氣可能會從低音反射連接埠吹出。這不是故障。使用重低音輸出音樂時，經常會發生這種情況。

### 關於本裝置的銘牌

---

型號、序號、電源要求事項等位於裝置底部的銘牌上或附近。

請在下方空格中記錄該序號，並保管本手冊作為您購買的永久記錄，以便萬一被盜竊時可進行識別。

型號

---

序號

---

## 商標



Bluetooth® 字標和標誌是 Bluetooth SIG, Inc. 的註冊商標，Yamaha Corporation 對此類標誌的任何使用均已取得授權。



經 Dolby Laboratories 授權製造。  
Dolby、Dolby Audio、Pro Logic 和雙 D 標誌均為 Dolby Laboratories 的商標。



有關 DTS 專利，請造訪 <http://patents.dts.com>。DTS, Inc. 授權製造。DTS、其符號、DTS 和其符號的組合、DTS 數位環繞聲以及 DTS Virtual:X 均為 DTS, Inc. 在美國和 / 或其他國家的註冊商標或商標。© DTS, Inc. 版權所有。



HDMI 名稱、HDMI 標誌以及 High-Definition Multimedia Interface 是 HDMI Licensing LLC 在美國和其他國家的商標或註冊商標。

### Blu-ray

「Blu-ray Disc™」、「Blu-ray™」，以及其標誌是 Blu-ray Disc Association 的商標。



「適用於 iPod」、「適用於 iPhone」和「適用於 iPad」是指某電子配件專為連接 iPod、iPhone 或 iPad 而設計，且其已分別通過開發者的認證，符合 Apple 產品的性能標準。對此裝置的運作或者其是否符合安全和監管標準，Apple 公司恕不負責。此配件與 iPod、iPhone 或 iPad 一起使用可能會影響無線性能，敬請注意。

## 關於本手冊的內容

- 本手冊適用於以下讀者：
  - 本機的使用者
  - 將本機安裝在牆上的施工者、建築商和經銷商
- 本手冊的重要資訊使用以下標誌字彙：

### 警告

此內容表示「嚴重傷害或死亡的風險」。

### 注意

此內容表示「傷害的風險」。

### 須知

指示您必須遵守的重點，以防止產品故障、損壞或機能失常和資料遺失，以及保護環境。

### 註

表示有關說明的註解、功能限制以及其他可能有幫助的補充資訊。

- 本手冊中的插圖和螢幕僅用於說明目的。
- 本手冊中的公司名稱和產品名稱均為其各自公司的商標或註冊商標。

# 目錄

注意事項 .....	2
隨附項目 .....	10
功能 .....	13
常見問題 .....	14
部件名稱與功能 .....	15
本機（前面板 / 頂部面板） .....	15
本機（後面板） .....	16
安裝 .....	17
將本機安裝在電視櫃等 .....	17
將本機安裝在牆上 .....	17
連接 .....	20
操作 .....	23
使用電視遙控器操作本機（HDMI 控制） .....	27

聆聽 Bluetooth 裝置的聲音 .....	28
設定 .....	31
配置 HDMI 控制功能 .....	31
配置 HDMI 音訊輸出 .....	31
啟用 / 停用自動電源待機功能 .....	32
初始化本機 .....	32
故障排除 .....	33
規格 .....	38

# 隨附項目

請確認您收到以下所有物品。



本機



遙控器

遙控器裡已裝有一個 CR2025 鋰電池。

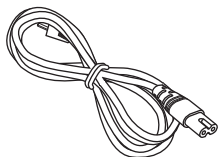

電源線

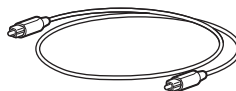

光纖數位音訊纜線

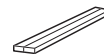

墊塊 x 2

將本機安裝在牆上時使用

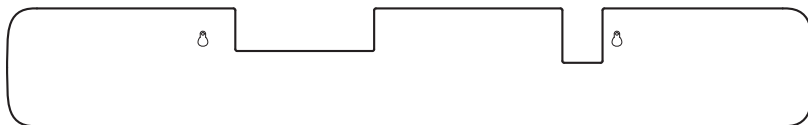

安裝模板

將本機安裝在牆上時使用



使用說明書 (本手冊)

## 準備遙控器

使用遙控器之前，請取下電池的絕緣片。

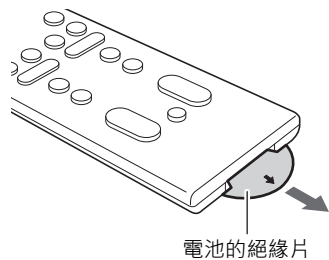

## 遙控器操作範圍

請在以下所示範圍內操作遙控器。當本機安裝在牆上時，請將遙控器對準頂部面板上的遙控器傳感器（p. 15, 17）。

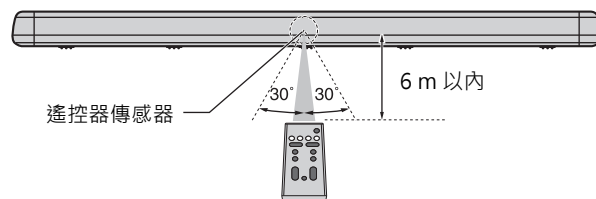

## 更換遙控器的電池

依 ① 所示的方向按住突片鎖，然後依 ② 所示的方向滑動電池槽，使其打開。

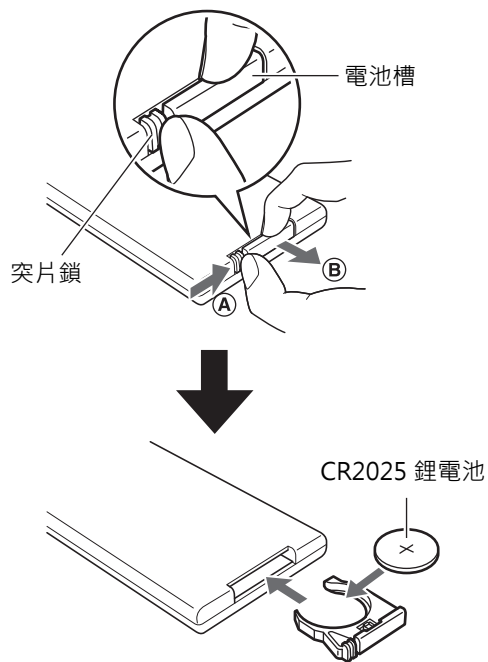



# 功能

此前置環繞系統可讓您用家庭電視上播放的視訊享受迫力十足的音效。

## • 3D 環繞聲播放

使用 DTS Virtual:X 時，可以從水平方向和不同高度聽到環繞聲 (p. 24)。

## • 支援 4K 高動態範圍 (HDR) 視訊傳輸

享受來自有線或衛星機頂盒，或 BD/DVD 播放機的高解析度視訊。當使用支援音訊回傳通道 (ARC) 的電視時，可透過 HDMI 纜線將本 ARC 相容裝置連接到電視 (p. 20)。

## • HDMI 控制功能

使用電視遙控器連結電視和裝置功能 (p. 27)。

## • Bluetooth 連接 Bluetooth®

從 Bluetooth 相容的智慧型手機、平板電腦或電腦輕鬆播放內容 (p. 28)。

Yamaha 特有的壓縮音樂增強技術改善了音質和特性，可讓您享受逼真且令人印象深刻的聲音。

## • HOME THEATER CONTROLLER 應用程式

HOME THEATER CONTROLLER 是智慧型手機用的免費應用程式，可讓您使用智慧型手機輕鬆操作本機 (p. 30)。

## • 低音擴展

增強低音電平，可享受更強勁的聲音 (p. 25)。

## • 清晰語音

此功能可以使演講、對話和旁白等更加清晰 (p. 25)。

# 常見問題

以下章節介紹有關本機的好評功能和常見問題。

**Q1 我可以使用電視的遙控器操作本機嗎？**

**A1** 可以。當本機透過 HDMI 纜線連接到電視時，可使用電視的遙控器來操作電視和本機（p. 27）。

---

**Q2 我可以改善對話的清晰度嗎？**

**A2** 可以。使用「清晰語音」功能，可讓電影、電視新聞、體育節目等中的對話更加清晰（p. 25）。

---

**Q3 我可以使用智慧型手機操作本機嗎？我可以使用智慧型手機開啟或關閉本機嗎？**

**A3** 可以。使用安裝有免費應用程式 HOME THEATER CONTROLLER 的智慧型手機，即可操作本機（p. 30）。

此外，當本機和智慧型手機之間建立了 Bluetooth 連接時，Bluetooth 待機功能可用於開啟本機，並在該連接終止時關閉本機（p. 30）。

---

**Q4 可以調整指示燈的亮度嗎？**

**A4** 可以。使用遙控器上的 DIMMER 鍵即可進行調整（p. 25）。

---

**Q5 如何啟用環繞聲播放？**

**A5** 使用遙控器上的 SURROUND 來選擇 3D 或環繞聲播放（p. 24）。

---

**Q6 可以調整超低音揚聲器的音量嗎？**

**A6** 可以。使用遙控器上的 SUBWOOFER (+/-) 鍵即可進行調整（p. 26）。

---

# 部件名稱與功能

## 本機 (前面板 / 頂部面板)

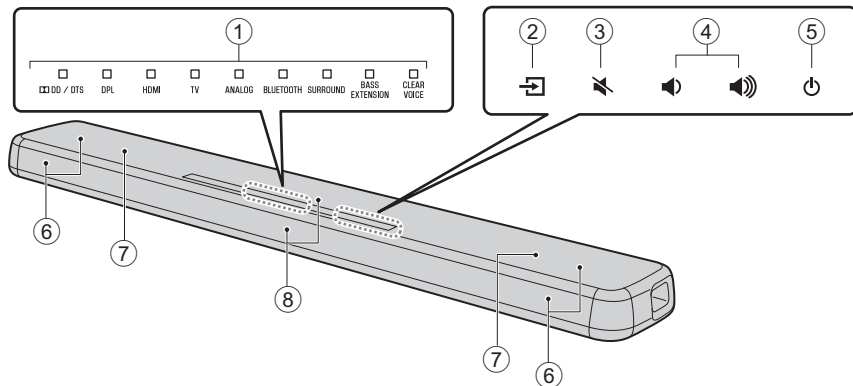

### ① 指示燈

頂部面板上的指示燈閃爍或亮起，表示運作和設定狀態。  
在本手冊中，9 個並列的指示燈插圖係基於需要而用於說明。

□ : 熄滅      ■ : 亮起      ☀ : 閃爍

範例： 當 DPL 和 SURROUND 指示燈亮起，且 HDMI 指示燈閃爍時

□ ■ ☀ □ □ □ ■ □ □

### ② ㏻ (輸入)

選擇要播放的輸入源 (p. 23)。

### ③ ㏻ (靜音)

使音訊輸出靜音。再觸碰一次 ㏻ 可取消靜音 (p. 26)。

### ④ ㏻ / ㏻ (音量 +/-)

調整音量 (p. 26)。

### ⑤ ㏻ (電源)

開啟或關閉本機 (p. 23)。

#### 註

- 當啟用自動電源待機功能時，本機可能會自動關閉 (p. 32)。

### ⑥ 揚聲器

### ⑦ 雙內建超低音揚聲器

內建超低音揚聲器位於本機的頂部。

### ⑧ 遙控器傳感器

接收來自本機遙控器的紅外線訊號 (p. 11)。

- ②、③、④ 和 ⑤ 為觸摸傳感器。用手指觸摸圖標來控制功能。
- 請勿在觸控面板上放置任何物品，否則可能會導致意外的操作。

## 本機 ( 後面板 )

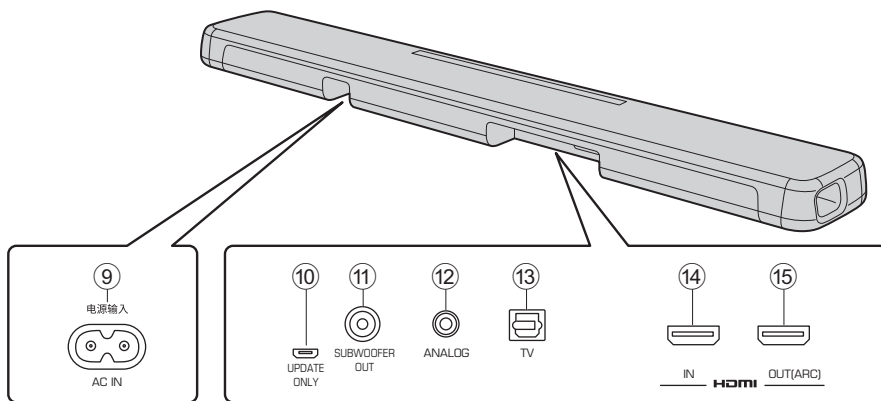

### ⑨ AC IN 插孔

連接本機的電源線 ( p. 22 ) 。

### ⑩ UPDATE ONLY 插孔

用於更新本機的韌體 。

有關詳情，請參閱韌體隨附的說明 。

### ⑪ SUBWOOFER OUT 插孔

用於以 RCA 單聲道纜線連接到外部超低音揚聲器 ( p. 22 ) 。

### ⑫ ANALOG 輸入插孔

用於以 3.5 mm 立體聲迷你插頭纜線連接到外部裝置 ( p. 21 ) 。

### ⑬ TV 輸入插孔

用於以光纖數位音訊纜線連接到電視 ( p. 20 ) 。

### ⑭ HDMI IN 插孔

用於連接 HDMI 相容的播放裝置，如 BD/DVD 播放機、衛星電視和有線電視調諧器、遊戲機等 ( p. 20 ) 。

### ⑮ HDMI OUT (ARC) 插孔

用於連接到 HDMI 相容的電視 ( p. 20 ) 。

# 安裝

本機可以安裝在電視櫃或牆壁上。

## 將本機安裝在電視櫃等

放置本機時請將觸控面板朝上。

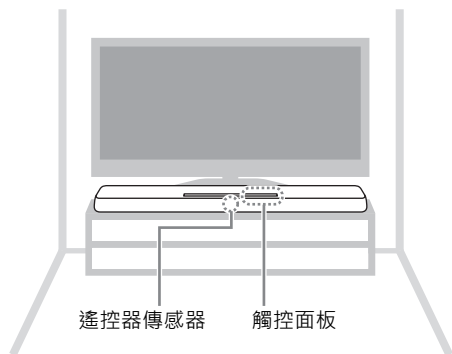

### 須知

- 請勿將本機和藍光播放機或其他裝置直接疊放在一起。否則可能會因振動而導致故障。
- 避免觸摸，並且切勿在本機頂部的揚聲器（布料覆蓋的部分）上施加任何重量或壓力。否則可能會損壞揚聲器。
- 本機含有非磁性屏蔽揚聲器。請勿將磁感物品（硬碟驅動器等）放在本機附近。

## 將本機安裝在牆上

參閱「將本機安裝在牆上」（p. 18）的說明，將本機安裝在牆上，並使觸控面板朝上。

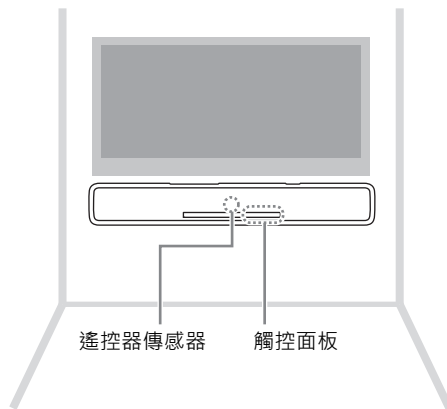

## 將本機安裝在牆上



### 注意

- 將本機安裝在牆上時，所有的安裝作業必須由合格的承包商或經銷商執行。客戶請勿進行此類安裝作業。不正確或不適當的安裝可能導致本機掉落，造成人身傷害。
- 為了防止本機掉落，請將本機安裝在以乾牆（石膏板）建造的牆壁。
- 請確保您所使用的市售螺絲可支撐安裝的重量（於右側步驟 2 中指定）。使用指定螺絲以外的夾具，如短螺絲、釘子或雙面膠帶等，可能會導致本機掉落。
- 請將纜線固定在適當的位置，使其不會鬆動。否則當腳或手意外地鉤到鬆動的纜線時，本機可能會掉落。
- 請勿倚靠在本機上或對本機頂部施加過大的力量。否則可能會導致本機掉落。
- 安裝完成後，請檢查本機已牢牢固定。Yamaha 對因安裝不當所造成的任何意外損害概不負責。

- 1 將安裝模板固定在牆上，並標記出螺絲孔的位置。

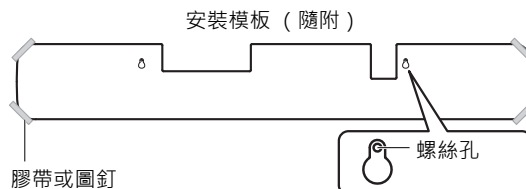

- 2 從牆上取下安裝模板，然後將市售的螺絲（如下圖所示）安裝在牆壁的標記點。

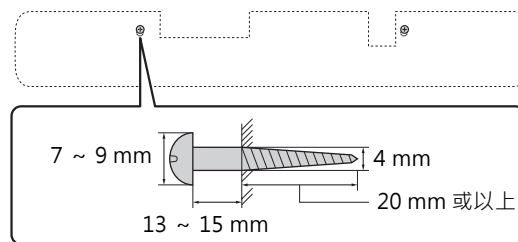

- 3** 將墊塊上的襯紙取下，並將粘著面貼到本機，如下圖所示。

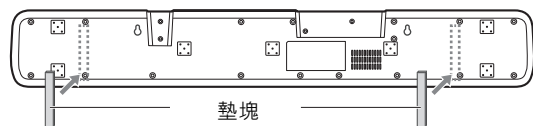

- 4** 將本機掛在螺絲上。

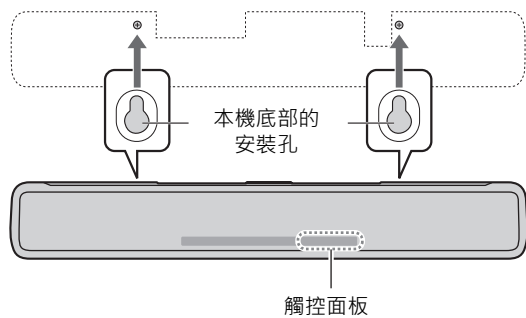

# 連接

## 1 連接電視和機頂盒

請按照以下步驟進行纜線的連接。

→：視訊訊號  
→：音訊訊號

將本機連接到不支援音訊回傳通道的電視時，請使用光纖數位音訊纜線（隨附）。

### 1. 取下蓋子



### 2. 檢查插頭的方向

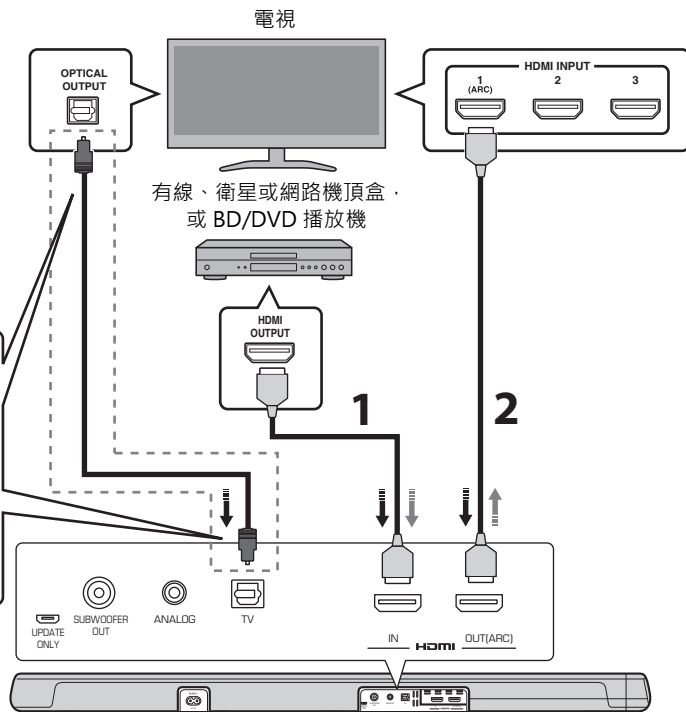

## 1 HDMI 纜線（選配品）

來自機頂盒或 BD/DVD 播放機的數位音訊 / 視訊訊號會被輸入到本機。

## 2 HDMI 纜線（選配品）

來自機頂盒或 BD/DVD 播放機的數位視訊會顯示在電視上。

### 註

- 請使用附有 HDMI 標誌的 19 引腳 HDMI 纜線。建議使用最大長度 5 m 的纜線，以防止訊號品質降低。
- 本機支援 HDCP 2.2 版本複製保護技術。若要播放 4K 視訊，請將本機連接到 HDCP 2.2 相容電視的 HDMI 輸入插孔（一個與 HDCP 2.2 相容），並將本機連接到 HDCP 2.2 相容 BD/DVD 播放機的 HDMI 輸出插孔。
- 若要播放 3D 視訊內容，請使用高速 HDMI 纜線。
- 若要播放 4K 視訊內容，請使用特級 HDMI 纜線。



## 註

### 支援音訊回傳通道 (ARC) 的電視

- 將 HDMI 纜線連接到電視上支援音訊回傳通道的插孔 ( 附有「ARC」標示的插孔 )。
- 一旦啟用 HDMI 控制功能後，即使當本機關閉時，來自播放裝置的視訊和音訊內容仍可從電視輸出 (HDMI 訊號直通)。
- 啟用本機的 HDMI 控制功能，以啟動音訊回傳通道 (ARC) ( p. 31 )。

### 什麼是音訊回傳通道 (ARC) ?

本機為了要從電視播放音訊，通常必須透過音訊纜線以及 HDMI 纜線將電視連接到本機。然而，如果電視支援音訊回傳通道 (ARC)，透過從本機輸出視訊訊號到電視的 HDMI 纜線，可將電視的音訊訊號輸入到本機。

## 2 透過類比插孔連接遊戲機

將遊戲機或電視等不具有光纖數位音訊輸出的外部裝置連接到本機的 ANALOG 輸入插孔。

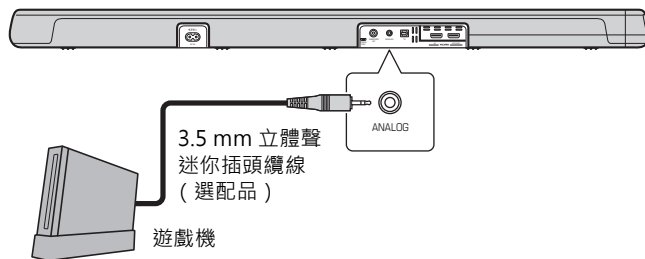

### 注意

- 如果能在連接到本機 ANALOG 輸入插孔的裝置上調整音量，為避免音量比預期的大聲，請將該裝置的音量電平設定為與連接到本機 HDMI 插孔的其他裝置相同。

### 3 使用外部超低音揚聲器

本機具有雙內建超低音揚聲器。然而，若您想增強低頻聲音，可以連接一個外部超低音揚聲器。

將配備有內建擴大機的超低音揚聲器連接到本機的 SUBWOOFER OUT 插孔。

聲音會從內建超低音揚聲器和外部超低音揚聲器兩者輸出。

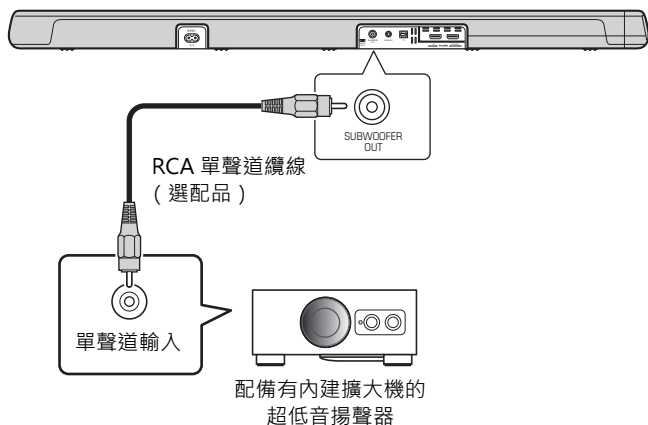

### 4 連接電源線

所有的連接都完成後，將隨附的電源線連接到本機的 AC IN 插孔，然後將電源線插入 AC 牆壁電源插座。

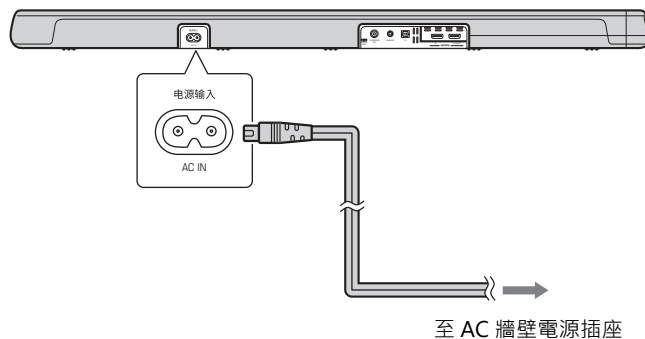

# 操作

遙控器訊號傳輸器  
傳輸紅外線訊號。

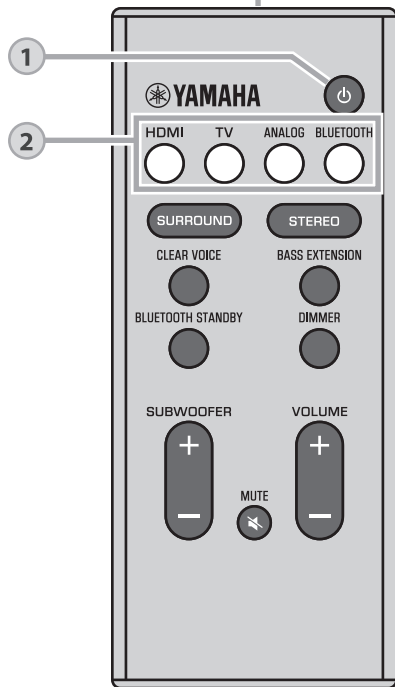

## 1

### ⏻ (電源) 鍵

開啟或關閉本機。

#### 開啟

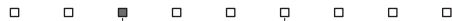

最後所選擇的輸入源的指示燈會亮起。

#### 關閉 (啟用 Bluetooth 待機功能 · p. 30)



## 2

### 輸入鍵

選擇要播放的輸入源。

**HDMI** ..... 連接到 HDMI IN 插孔的裝置所發出的聲音

**TV** ..... 電視音訊或連接到本機的 TV 輸入插孔的裝置所發出的聲音

**ANALOG** ..... 連接到 ANALOG 輸入插孔的裝置所發出的聲音

**BLUETOOTH** .... Bluetooth 連接的裝置所發出的聲音 (p. 28)

所選擇的輸入源的指示燈會亮起。  
(範例：當選擇了電視時)



#### 註

- 若要播放連接到電視的播放裝置的音訊，或觀看播放裝置的視訊，請將電視的輸入源設定為該播放裝置。

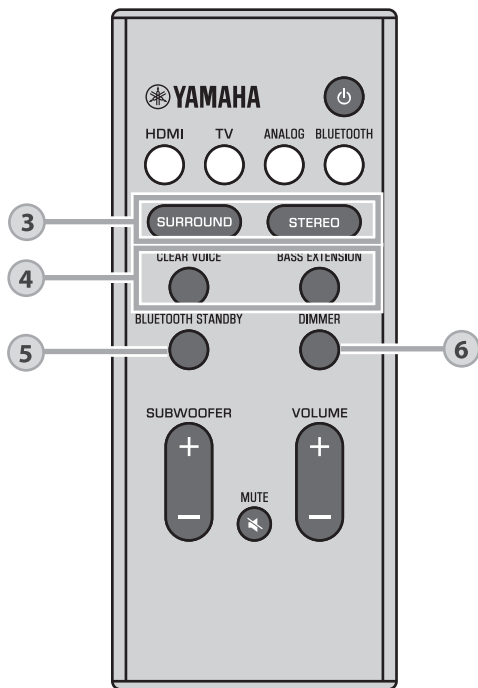

### 3

## SURROUND 和 STEREO 鍵

在環繞聲和立體聲（2 聲道）播放之間切換。

### SURROUND 鍵

每按一次 SURROUND 鍵，本機會在 3D 環繞聲播放和環繞聲播放之間進行切換。選擇 3D 環繞聲時，DTS Virtual:X 可讓您從水平方向和不同高度聽到聲音。

- 亮起藍燈（3D 環繞聲播放）
- 亮起綠燈（環繞聲播放）

### STEREO 鍵

切換為立體聲（2 聲道）播放。

- 熄滅

### 註

- 在環繞聲中播放 2 聲道立體聲訊號時，DPL 指示燈會亮起。



亮起

（Dolby ProLogic II）

- 使用安裝在支援 Bluetooth 功能的智慧型手機上的 HOME THEATER CONTROLLER 應用程式（p. 30），即可選擇 TV Program、Movie、Music、Sports 或 Game 環繞聲模式。

**4****CLEAR VOICE 鍵**

啟用 / 停用清晰語音功能。

啟用此功能時，電影、電視節目、新聞或體育評論等中的人聲會播放得很清晰。



CLEAR VOICE

亮起 ( 啟用 )



CLEAR VOICE

熄滅 ( 停用 )

**BASS EXTENSION 鍵**

啟用 / 停用低音擴展功能。當啟用此功能時，您可以享受更加強勁有力的聲音。



BASS EXTENSION

亮起 ( 啟用 )



BASS EXTENSION

熄滅 ( 停用 )

**5****BLUETOOTH STANDBY 鍵**

按住此鍵 3 秒以上，可啟用 / 停用 Bluetooth 待機功能 ( p. 30 )。

**6****DIMMER 鍵**

更改指示燈的亮度。每按此鍵一次，指示燈的亮度會如下改變。

暗 ( 原廠設定 ) → 熄滅 → 亮



剛操作後指示燈會明亮地發光，然後在幾秒鐘後變成所指定的亮度。

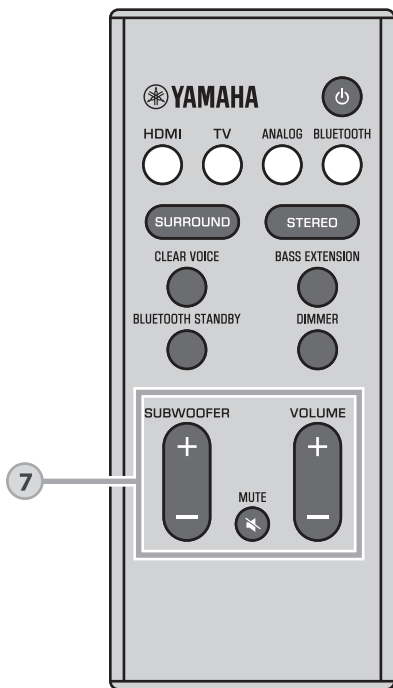

7

## SUBWOOFER (+/-) 鍵

調整超低音揚聲器的音量。



## MUTE 鍵

使音訊輸出靜音。再次按此鍵可取消靜音。





## VOLUME (+/-) 鍵



調整本機的音量。



## 解碼器指示燈

本機支援下列音訊訊號。指示燈的顏色表示音訊輸入訊號的類型。

  綠 (杜比數位)、紅 (DTS)

  熄滅 (PCM / 類比訊號 / 無輸入訊號)

## 使用電視遙控器操作本機 (HDMI 控制)

HDMI 控制功能 (連結功能) 會協調電視和本機的運作，使本機能夠用電視遙控器來進行操作。當電視透過 HDMI 纜線連接到本機時 (p. 20)，可使用電視遙控器執行下列操作。

### 透過電視遙控器的協調功能

#### 1. 開啟 / 關閉

電視和本機會同時開啟 / 關閉。

#### 2. 切換輸入源

- 當電視的輸入源被切換時，本機的輸入源也隨之切換。

範例

- 當電視上選擇了一個節目時，本機的音訊輸入源會被切換到使用 ARC 功能的 HDMI OUT (ARC) 插孔或 TV 插孔。

- 當 BD/DVD 播放機連接到本機的 HDMI IN 插孔時，若使用電視遙控器選擇 BD/DVD 播放機，本機的輸入源會切換到 HDMI。

- 本機關閉時可切換輸入源。

#### 3. 切換音訊輸出裝置 (電視或本機 (擴大機))

#### 4. 調整音量

當電視的音訊輸出設定為本機 (擴大機) 時，可以調整本機的音量。

電視遙控器 (範例)

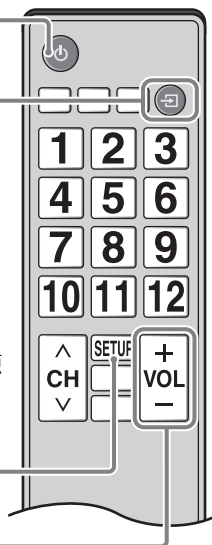

### 註

- 如果您無法使用電視遙控器操作本機，請配置電視和本機的 HDMI 控制功能。有關更多資訊，請參閱第 31 頁。
- 即使您的電視支援 HDMI 控制功能，部分功能仍可能無法使用。有關詳情，請參閱您的電視所隨附的使用說明書。
- 建議您使用同一家廠商的裝置 (電視、BD/DVD 播放機等)。

# 聆聽 Bluetooth 裝置的聲音

智慧型手機或數位音樂播放機等 Bluetooth 裝置的音訊，可以透過無線連接進行播放。

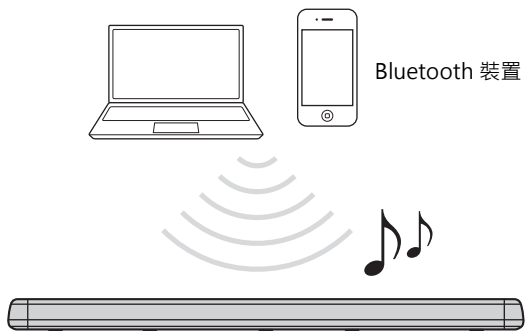

## 註

- 依需要調整 Bluetooth 裝置的音量電平。
- 進行裝置和本機之間的 Bluetooth 連接（相距 10 m 以內）。
- 有關更多資訊，請參閱 Bluetooth 裝置隨附的使用說明書。

## 1 按下本機遙控器上的 BLUETOOTH 鍵，選擇 Bluetooth 作為輸入源。

本機的 BLUETOOTH 指示燈會閃爍。



如果之前曾連接過 Bluetooth 裝置，按下 BLUETOOTH 鍵時本機會連接到最後一次連接的裝置。終止此連接即可連接到新裝置。

## 2 啟用 Bluetooth 裝置上的 Bluetooth 功能。



### 3 在裝置上的 Bluetooth 裝置列表選擇「YAS-107 Yamaha」。

如果要求輸入密鑰 ( PIN )，請輸入數字「0000」。

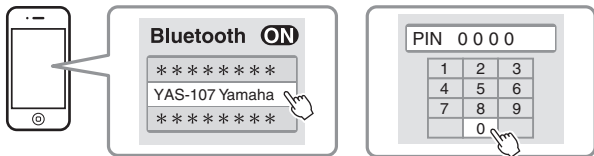

建立連接後， 指示燈或連接完成的訊息會顯示在 Bluetooth 裝置上，且本機的 BLUETOOTH 指示燈會亮起。



### 4 播放 Bluetooth 裝置上的歌曲。

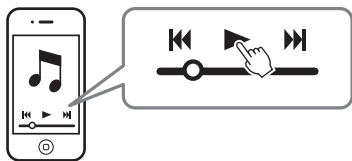

### 終止 Bluetooth 連接

下列情況下，會終止 Bluetooth 連接。

- 相容裝置上的 Bluetooth 功能關閉。
- 本機遙控器上的 BLUETOOTH 鍵按下超過 3 秒。
- 本機關閉。

當 Bluetooth 連接在本機開啟的狀態下終止時，BLUETOOTH 指示燈會閃爍，且本機會進入等待連接狀態。

## 使用 Bluetooth 待機功能

Bluetooth 待機功能可以和 Bluetooth 裝置的操作連結，自動開啟或關閉本機。

### 1 當本機為開啟狀態時，按住本機遙控器上的 BLUETOOTH STANDBY 鍵 3 秒以上。

按住 BLUETOOTH STANDBY 鍵 3 秒可切換啟用和停用的功能狀態。

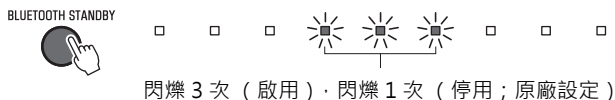

啟用 Bluetooth 待機功能，即可使用 Bluetooth 裝置來開啟或關閉本機。

#### 開電互鎖功能 ( 本機關閉時 )

當裝置上建立了 Bluetooth 連接時，本機將開啟並準備播放裝置上的聲音。

#### 斷電互鎖功能 ( 本機開啟時 )

當 Bluetooth 裝置上的 Bluetooth 連接終止時，本機將關閉。( 僅於 BLUETOOTH 被選為輸入源時。 )

## 使用 HOME THEATER CONTROLLER 應用程式

當該免費的 HOME THEATER CONTROLLER 應用程式安裝在 Bluetooth 相容的智慧型手機或其他裝置時，即可使用 Bluetooth 裝置輕易地執行各種操作 ( 本機的基本操作、環繞聲模式的選擇、聲音設定的調整等 )。

### 註

- 若要使用該應用程式，請透過 Bluetooth 連接來連接本機和 Bluetooth 裝置。
- 如果啟用了 Bluetooth 待機功能，本機將與 Bluetooth 裝置一起開啟。

有關「HOME THEATER CONTROLLER」應用程式的詳情，請參閱本公司網站上的產品資訊。

# 設定

## 配置 HDMI 控制功能

按照下列步驟啟用或停用本機的 HDMI 控制功能。此功能的原廠設定為啟用。

### 1 關閉本機。

### 2 按住本機遙控器上的 HDMI 鍵 3 秒以上。

HDMI 控制功能啟用或禁用，且本機開啟。本機開啟後，指示燈會立即顯示 HDMI 控制功能狀態數秒。

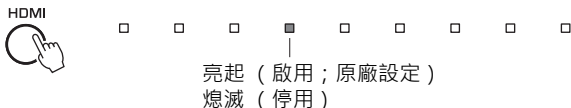

#### 註

- 當連接支援音訊回傳通道 (ARC) 的電視時 (p. 21) · 或當使用 HDMI 訊號直通時 (p. 21) · 啟用 HDMI 控制功能。

#### 如果無法使用電視遙控器操作本機

確認設定是否如下配置正確。

- 本機的 HDMI 控制功能已啟用。
- HDMI 控制功能已在電視上啟用。

#### 電視設定範例

- 從電視的設置選單中，選擇「連結設定」→「HDMI 控制設定」，然後進行設定，如將「HDMI 控制功能」設定為「ON」等。
- 將音訊輸出設定為電視以外的任何選項。

如果上述設定已正確套用，您仍無法使用電視遙控器操作本機：

- 關閉本機和電視，然後將其重新開啟。
- 將本機和透過 HDMI 纜線連接到本機的外部裝置的電源線拔除。約 30 秒後再重新將電源線插入。

## 配置 HDMI 音訊輸出

指定是否要從本機或電視播放 HDMI 音訊輸入訊號。此設定只能在 HDMI 控制功能停用時才能進行配置。

本機 (原廠設定)	從本機播放 HDMI 音訊輸入訊號。
電視	從連接到本機 HDMI OUT (ARC) 插孔的電視播放 HDMI 音訊輸入訊號。本機無法用於調整音量。請使用電視控制來調整音量。

### 1 關閉本機。

### 2 按住遙控器上的 SURROUND 鍵 3 秒以上。

本機與電視之間的 HDMI 音訊輸出切換，反之亦然，且本機開啟。本機開啟後，指示燈會立即顯示 HDMI 音訊輸出狀態數秒。

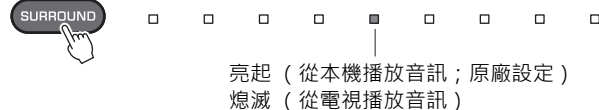

#### 註

- 若要在 HDMI 控制功能啟用時配置 HDMI 音訊輸出，請選擇已配置為連接到本機的電視的音訊輸出裝置。
- 輸入到本機 HDMI IN 插孔的 HDMI 視訊訊號始終從本機的 HDMI OUT (ARC) 插孔輸出。

## 啟用 / 停用自動電源待機功能

啟用自動電源待機功能可防止本機在不使用時依然處於開啟狀態。啟用自動電源待機功能時，本機會在下列情況下自動關閉。

- 8 小時無操作。
- 選擇 BLUETOOTH 或 HDMI 作為輸入源時，20 分鐘無音訊輸入和無操作。

### 1 關閉本機。

### 2 觸碰並按住 ，然後觸碰本機上的 。

自動電源待機功能啟用或禁用，本機開啟。本機開啟後，指示燈會立即顯示自動電源待機功能狀態數秒。



### 註

- 自動電源功能的原廠設定因國家或地區而異。
  - 英國、歐洲、中南美洲和亞洲機型：啟用
  - 其他機型：停用

## 初始化本機

按照下列步驟初始化本機。

### 1 關閉本機。

### 2 觸碰並按住本機上的 和 ，直到所有指示燈閃爍為止。





# 故障排除

本機運作異常時，請參閱下表。如果您的問題未列在下面，或以下說明無法解決您的問題，請將本機關閉，拔除電源線，並聯絡距離您最近的 Yamaha 授權經銷商或服務中心。

首先，請檢查以下內容：

- ① 本機、電視和播放裝置（如 BD/DVD 播放機等）的電源線均牢固地連接到 AC 牆壁電源插座。
- ② 本機、電視和播放裝置（如 BD/DVD 播放機等）開啟。
- ③ 各纜線的接頭均牢固地插入各裝置的插孔中。

## 電源和系統

問題	原因	解決措施
電源突然關閉。	啟用自動電源待機功能時，本機會在下列情況下自動關閉。 - 8 小時無操作。 - BLUETOOTH 或 HDMI 被選作輸入源，但超過 20 分鐘無音訊輸入到本機或本機無執行操作。	再次開啟本機。如果不使用自動電源待機功能，則停用此功能（p. 32）。
	保護電路已啟動。（  DD / DTS 指示燈閃爍。）	確認所有連接均已正確進行後，再次開啟本機。如果電源仍頻繁關閉，請從 AC 牆壁電源插座拔除電源線，並聯絡距離您最近的 Yamaha 授權經銷商或服務中心。
	啟用了本機 Bluetooth 待機功能的 Bluetooth 裝置終止了 Bluetooth 連接。	停用 Bluetooth 待機功能（p. 30）。
無法開啟電源。	保護電路已連續啟動三次。（如果在此情況下試圖開啟電源，  DD / DTS 指示燈會閃爍。）	為保護本產品，電源無法開啟。請從 AC 牆壁電源插座拔除電源線，並聯絡距離您最近的 Yamaha 授權經銷商或服務中心。
即使本機開啟，所有指示燈仍熄滅（看起來好像本機處於關閉狀態）。	本機被配置為除非操作本機，否則指示燈不會亮起或閃爍。	使用 DIMMER 鍵選擇所需的亮度（p. 25）。

問題	原因	解決措施
本機無法正確運作。	內部微電腦因外部電擊（如閃電或過量靜電）或供電電壓的下降而突然停止。	請從 AC 牆壁電源插座拔除電源線，然後再重新插入。
本機會自動開啟。	附近有另一台 Bluetooth 裝置正在運作。	終止與本機的 Bluetooth 連接（p. 29）。
電視的 3D 眼鏡無法運作。	本機阻擋了電視的 3D 眼鏡傳輸器。	確認電視的 3D 眼鏡傳輸器的位置，並將本機放在不會妨礙其傳輸的位置。
無法使用 HOME THEATER CONTROLLER 應用程式操作本機。 ( Bluetooth 裝置上的螢幕不退出該應用程式的演示模式。 )	Bluetooth 裝置上所安裝的應用程式未連接到本機。	建立 Bluetooth 裝置和本機之間的 Bluetooth 連接，即可使用該應用程式（p. 28）。

## 音訊

問題	原因	解決措施
無聲音。	選擇了其他輸入源。	選擇合適的輸入源 ( p. 23 )。
	靜音功能已啟動。	取消靜音功能 ( p. 26 )。
	音量過低。	調高音量 ( p. 26 )。
	本機的電源線未正確連接。	確保本機的電源線已牢固地連接到 AC 牆壁電源插座 ( p. 22 )。
	播放裝置的輸入插孔已連接。	連接本機的輸入插孔和播放裝置的輸出插孔。
	輸入了本機無法播放的訊號。	將播放裝置上的數位音訊輸出設定更改為 PCM、Dolby Digital 或 DTS。
	本機被配置為從電視輸出 HDMI 音訊輸入訊號。	將本機配置為從本機輸出 HDMI 音訊輸入訊號 ( p. 31 )。
	HDMI 控制功能已停用。	僅使用 HDMI 纜線將支援 ARC ( 音訊回傳通道 ) 的電視連接到本機時，啟用 HDMI 控制功能 ( p. 31 )。 若要在 HDMI 控制功能停用時從本機輸出音訊訊號，請使用光纖數位音訊纜線將電視的音訊輸出插孔連接到本機的電視輸入插孔 ( 光纖數位 ) ( p. 20 )。
啟用了 HDMI 控制的電視所發出的聲音，係設定為從電視的內建揚聲器輸出。	使用電視的 HDMI 設定，將音訊輸出設定為電視內建揚聲器以外的任何選項。	
超低音揚聲器沒有聲音。	超低音揚聲器的音量過低。	調高超低音揚聲器的音量 ( p. 26 )。
	播放源不含低頻訊號。	播放含低頻訊號的音源，並確認聲音是從超低音揚聲器輸出。
本機開啟時音量降低。	自動音量調整功能已啟動。本機開啟時為防止音量過大，會自動將音量控制在特定電平內。	依需要調高音量 ( p. 26 )。

問題	原因	解決措施
無環繞聲效果。	選擇了立體聲播放。	選擇環繞聲播放或 3D 環繞聲播放 (p. 24)。
	音量過低。	調高音量 ( p. 26 )。
	電視或播放裝置僅設定為輸出 2 聲道音訊 ( 如 PCM 等 )。	將電視或播放裝置上的數位音訊輸出設定更改為位元流。
	從電視的內建揚聲器也聽到聲音。	將電視音量設定為最低 ( p. 27 )。
	聆聽位置離本機過近。	聆聽位置應與本機有一段距離。
聽到雜訊。	本機太靠近另一台數位或高頻裝置。	將這些裝置移動到離本機較遠的位置。
視訊無法顯示在電視螢幕上。	HDMI 纜線未牢固地連接。	正確連接 HDMI 纜線 ( p. 20 )。
當本機關閉時，播放裝置的視訊和 / 或音訊無法輸出到電視。	HDMI 控制功能已停用。	啟用 HDMI 控制功能 ( p. 31 )。

## 遙控器

問題	原因	解決措施
無法使用遙控器操作本機。	本機位於可操作範圍之外。	在可操作範圍內使用遙控器 ( p. 11 )。
	電池電量微弱。	更換新電池 ( p. 12 )。
	本機的遙控器傳感器受到陽光直射或強光照射。	調整光線角度或更換本機的位置。
無法使用電視遙控器操作電視。	本機阻擋了電視的遙控器傳感器。	將本機放在不會妨礙電視的遙控器傳感器的位置。



## Bluetooth

問題	原因	解決措施
本機無法連接到 Bluetooth 裝置。	Bluetooth 未被選為輸入源。	選擇 Bluetooth 作為輸入源 ( p. 28 )。
	本機連接到不同的 Bluetooth 裝置。	將當前連接的 Bluetooth 裝置取消配對，然後與所需的 Bluetooth 裝置進行配對。
	本機離 Bluetooth 裝置太遠。	將 Bluetooth 裝置移動到離本機更近的地方。
	附近可能有發射電磁波的裝置 ( 例如微波爐、無線裝置等 )。	請勿在會發射電磁波的裝置附近使用本機。
	您所使用的 Bluetooth 裝置可能不支援 A2DP 通訊協定。	使用支援 A2DP 通訊協定的 Bluetooth 裝置。
	由於某些原因，登錄在 Bluetooth 裝置上的連線設定檔可能無法正常運作。	刪除 Bluetooth 裝置上的連線設定檔，然後將 Bluetooth 裝置連接到本機。
	Bluetooth 適配器或其他裝置上的密鑰可能被設定為「0000」以外的代碼。	使用密碼被設定為「0000」的 Bluetooth 裝置。
聽不到聲音，或聲音間歇地切斷。	Bluetooth 裝置的音量可能過低。	調高 Bluetooth 裝置的音量。
	Bluetooth 未被選為輸入源。	選擇 Bluetooth 作為輸入源 ( p. 28 )。
	該裝置未執行播放。	執行該裝置的播放。
	Bluetooth 裝置上的聲音輸出可能未設定為本機。	選擇本機作為 Bluetooth 裝置上的輸出目的地。
	與 Bluetooth 裝置的連接被切斷。	再次與 Bluetooth 裝置連接。
	本機可能離 Bluetooth 裝置太遠。	將 Bluetooth 裝置移動到本機附近。
	附近可能有發射電磁波的裝置 ( 例如微波爐、無線裝置等 )。	請勿在會發射電磁波的裝置附近使用本機。

# 規格

項目		規格
擴大機部分	最大額定輸出功率	前置 L/R 30 W x 2 聲道
		超低音揚聲器 60 W
前置 L/R 部分	類型	氣墊密封式
	驅動器	5.5 cm 錐形非磁性屏蔽型 x 2
	頻率響應	160 Hz ~ 23 kHz
高音揚聲器部分	阻抗	6Ω
	類型	—
	驅動器	25 mm 圓頂形磁性屏蔽型 x 2
超低音揚聲器部分	頻率響應	4 k Hz ~ 23 kHz
	阻抗	6Ω
	類型	低音反射型
解碼器	驅動器	7.5 cm 錐形非磁性屏蔽型 x 2
	頻率響應	60 Hz ~ 160 Hz
	阻抗	3Ω ( 6Ω x 2 )
輸入插孔	支援的音訊訊號	PCM ( 最多 5.1 聲道 ) 杜比數位 ( 最多 5.1 聲道 ) DTS 數位環繞聲 ( 最多 5.1 聲道 )
	HDMI	1 ( HDMI IN )
	數位 ( 光纖 )	1 ( TV )
輸出插孔	類比 ( 3.5 mm 立體聲迷你 )	1 ( ANALOG )
	HDMI	1 ( HDMI OUT ( ARC ) )
	類比 ( RCA / 單聲道 )	1 ( SUBWOOFER OUT )
Bluetooth	其他插孔	UPDATE ONLY 1
	Bluetooth 版本	Ver.4.1
	支援的設定檔	A2DP, SPP
	支援的編解碼器	SBC, MPEG-4 AAC
	廣播頻帶 ( 運作頻率 )	2402 MHz ~ 2480 MHz
	最大輸出功率 (EIRP)	20 dBm ( 100 mW )
Bluetooth 類別	Bluetooth 2 級	

項目		規格
Bluetooth	範圍 ( 視線 )	約 10 m
	支援的內容保護方式	SCMS-T
整體	電源	美國和加拿大機型：AC 120 V, 60 Hz 澳洲機型：AC 240 V, 50 Hz 歐洲、中南美洲和亞洲機型：AC 110 - 240 V, 50/60 Hz 英國機型：AC 230 V, 50 Hz 台灣機型：AC 110 V, 60 Hz 中國機型：AC 220 V, 50 Hz 韓國機型：AC 220 V, 60 Hz
		耗電功率
	待機耗電功率	美國、加拿大和台灣機型 HDMI 控制關閉、Bluetooth 待機關閉：0.3 W HDMI 控制關閉、Bluetooth 待機開啟：0.3 W HDMI 控制開啟：0.7 W
		英國和歐洲、以及其他機型 HDMI 控制關閉、Bluetooth 待機關閉：0.4 W HDMI 控制關閉、Bluetooth 待機開啟：0.5 W HDMI 控制開啟：0.8 W
	尺寸 ( 寬 x 高 x 深 )	890 x 53 x 131 mm ( 將本機安裝在電視等的前面 )
		890 x 131 x 62 mm ( 將本機安裝在牆上·含墊塊 )
重量	3.4 kg	

## HDMI 訊號

### • 音訊訊號

音訊訊號類型	音訊訊號格式	相容媒體
2 聲道線性 PCM	2 聲道, 32-192 kHz, 16/20/24 位元	CD、DVD 視訊、DVD 音訊等
多聲道線性 PCM	6 聲道, 32-192 kHz, 16/20/24 位元	DVD 音訊、藍光光碟、HD DVD 等
位元流	Dolby Digital, DTS	DVD 視訊等

### 註

- 請參閱播放裝置隨附的使用說明書，適當地設定該裝置。
- 播放具有 CPM 複製保護的 DVD 音訊時，根據 DVD 播放機的類型，有可能不會輸出視訊和音訊訊號。
- 本機不支援與 HDCP 不相容的 HDMI 或 DVI 裝置。有關 HDCP 相容性，請參閱 HDMI 或 DVI 裝置隨附的使用說明書。
- 若要解碼本機的音訊 bitstream 訊號，請適當地設定輸入源裝置，使該裝置直接輸出 bitstream 音訊訊號（請勿在該裝置上解碼 bitstream 訊號）。有關詳情，請參閱該裝置隨附的使用說明書。

### • 視訊訊號

本機與下列視訊訊號相容。

- Deep Color
- x.v.Color
- 3D 視訊訊號
- 高動態範圍（HDR）視訊

本機與下列解析度相容。

- VGA
- 480i/60 Hz
- 480p/60 Hz
- 576i/50 Hz
- 576p/50 Hz
- 720p/60 Hz, 50 Hz
- 1080i/60 Hz, 50 Hz
- 1080p/60 Hz, 50 Hz, 30 Hz, 25 Hz, 24 Hz
- 4K/60 Hz, 50 Hz, 30 Hz, 25 Hz, 24 Hz

### 註

- 傳輸視訊訊號的解析度依連接到本機的電視規格而異。

## 數位音訊訊號

### • 光纖

音訊訊號類型	音訊訊號格式	相容媒體
2 聲道線性 PCM	2 聲道, 32-96 kHz, 16/20/24 位元	CD、DVD 視訊、DVD 音訊等
位元流	Dolby Digital, DTS	DVD 視訊等

### • HDMI ( ARC )

音訊訊號類型	音訊訊號格式	相容媒體
2 聲道線性 PCM	2 聲道, 32-96 kHz, 16/20/24 位元	電視
位元流	Dolby Digital, DTS	電視

本使用說明書的內容為印製日期的最新規格。  
若要取得最新版本的使用說明書，請至 Yamaha 網站進行下載。

## 台灣山葉音樂股份有限公司

YAMAHA MUSIC & ELECTRONICS TAIWAN CO.,LTD.

<http://tw.yamaha.com>

總公司：(02) 7741-8888

新北市板橋區遠東路 1 號 2 樓

客服專線：0809-091388

# 주의사항

사용 전에 반드시 읽어 주십시오. 다음 지침을 준수해 주십시오.

아래 수록된 주의사항은 사용자와 다른 사람들에게 발생할 수 있는 위험과 재산 피해를 방지하고 사용자가 본 기기를 안전하고 올바르게 사용할 수 있도록 돕기 위한 것이므로 다음 지침을 반드시 준수해야 합니다. 이 설명서를 읽은 후엔 언제든지 살펴볼 수 있는 안전한 장소에 보관해야 합니다.

- 본 기기 구입처나 Yamaha 공식 AS 센터에 검사 또는 수리를 요청해야 합니다.
- Yamaha 는 부적절하게 기기를 사용하거나 개조하여 발생한 사용자의 부상 또는 제품의 손상에 대해 책임지지 않습니다.
- 본 제품은 일반적인 가정용입니다. 생명이나 보건, 고부가가치 자산을 관리하는 등 높은 신뢰성이 필요한 용도로 사용하지 마십시오.

## 경고

이 사항은 “중상 또는 사망의 위험”을 의미합니다.

### 전원 / 전원 코드

- 전원 코드를 손상시킬 수 있는 어떤 행동도 실시하지 마십시오.
  - 히터 주변에 두지 마십시오.
  - 과도하게 구부리거나 개조하지 마십시오.
  - 흠집을 내지 마십시오.
  - 무거운 물체 아래에 두지 마십시오.코드의 코어가 노출된 전원 코드를 사용하면 감전되거나 화재가 발생할 수 있습니다.
- 번개가 칠 가능성이 있는 경우에는 전원 플러그나 코드를 만지지 마십시오. 이를 준수하지 않을 경우 감전될 수 있습니다.
- 표면에 전원 전압이 인쇄되어 있는 본 기기를 사용하십시오. 적절한 AC 콘센트에 연결하지 않으면 감전되거나 화재 또는 오작동이 발생할 수 있습니다.
- 공급된 AC 전원 코드를 사용해야 합니다. 또한 공급된 전원 코드를 다른 기기에 사용해서도 안 됩니다. 위의 사항을 준수하지 않을 경우 화상을 입거나 화재 또는 오작동이 발생할 수 있습니다.
- 전원 플러그를 정기적으로 점검하고, 오물이나 먼지가 쌓인 경우에는 이를 제거하십시오. 이를 준수하지 않을 경우 화재가 발생하거나 감전될 수 있습니다.
- 본 기기를 설치할 때 AC 콘센트가 가까이 있는지 확인하십시오. 고장 또는 오작동이 발생할 경우 즉시 전원 스위치를 끄고 AC 콘센트에서 플러그를 뽑으십시오. 전원 스위치가 꺼져 있더라도 벽면 AC 콘센트에서 전원 코드를 뽑지 않았다면 전원이 차단된 것이 아닙니다.
- 천둥 소리가 들리거나 곧 번개가 칠 것으로 의심되면 신속하게 전원 스위치를 끄고 AC 콘센트에서 전원 플러그를 뽑으십시오. 이를 준수하지 않을 경우 화재 또는 오작동이 발생할 수 있습니다.
- 본 기기를 장기간 사용하지 않을 경우 콘센트에서 전원 플러그를 뽑아야 합니다. 이를 준수하지 않을 경우 화재 또는 오작동이 발생할 수 있습니다.

## 분해 금지

- 본 기기를 분해하거나 개조하지 마십시오. 이를 준수하지 않을 경우 화재, 감전, 부상 또는 오작동을 유발할 수 있습니다. 이상 징후가 발견되면 본 기기 구입처나 Yamaha 공식 AS 센터에 검사 또는 수리를 요청해야 합니다.

## 침수 경고

- 비에 젖지 않도록 하고, 물 또는 습기가 많은 장소에서 사용하거나 담겨있는 액체가 입구 등의 부위로 쏟아질 우려가 있는 용기(예: 화병, 병 또는 유리컵)를 본 기기에 올려놓지 않도록 하십시오. 물과 같은 액체가 기기 안으로 스며들면 화재 또는 오작동이 발생하거나 감전될 수 있습니다. 물과 같은 액체가 기기 안으로 스며 들어가는 경우, 즉시 전원을 끄고 AC 콘센트에서 전원 코드를 뽑 다음 본 기기 구입처나 Yamaha 공식 AS 센터에 검사를 요청하십시오.
- 절대로 젖은 손으로 플러그를 꽂거나 빼지 마십시오. 젖은 손으로 본 기기를 취급하지 마십시오. 이를 준수하지 않을 경우 감전되거나 오작동이 발생할 수 있습니다.

## 화재 경고

- 기기 근처에 연소성 물품이나 불꽃을 놓지 마십시오. 화재가 발생할 수 있습니다.

## 설치

- 설명서의 지침에 따라 설치하십시오. 넘어지거나 쓰러지면 부상이나 손상이 발생할 수 있습니다.
- 기기가 설치된 후에는 정기적으로 설치의 안전성을 점검해야 합니다. 그렇지 않으면 기기가 떨어져거나 넘어져서 부상이나 손상을 초래할 수 있습니다.

## 배터리 사용



### 경고

**배터리를 삼키지 마십시오. 화학적 화상 위험이 있습니다**  
이 제품과 함께 제공된 리모컨에는 동전 / 단추형 셀 배터리가 있습니다. 동전 / 단추형 셀 배터리를 삼키면 단 2시간 이내에 심한 체내 화상을 입고 사망할 수 있습니다.  
새 배터리 및 사용한 배터리는 어린이의 손이 닿지 않는 곳에 두십시오. 배터리 삽입부가 안전하게 닫히지 않으면 제품 사용을 중지하고 어린이의 손이 닿지 않는 곳에 두십시오.  
배터리를 삼켰거나 배터리가 체내에 들어갔다고 생각되면 즉시 의사의 진찰을 받으십시오.

- 배터리를 분해하지 마십시오. 배터리 내용물(배터리 액)이 손에 묻거나 눈에 들어가면 시력을 상실하거나 화학적 화상을 입을 수 있습니다.
- 배터리를 불에 넣지 마십시오. 불에 넣을 경우 배터리가 폭발하여 화재가 발생하거나 부상을 입을 수 있습니다.
- 직사광선 또는 불과 같은 고온에 배터리를 노출시키지 마십시오. 배터리가 폭발하여 화재가 발생하거나 부상을 입을 수 있습니다.
- 일회용 배터리는 재충전하지 마십시오. 충전할 경우 배터리 폭발 또는 누출 사고가 발생하여 시력을 상실하거나 화학적 화상 또는 부상을 입을 수 있습니다.
- 배터리 액이 누출된 경우 누출된 액체가 손에 닿지 않도록 하십시오. 배터리 액이 누출되어 눈이나 입, 피부에 닿은 경우에는 즉시 물로 씻은 후 의사와 상담하십시오. 배터리 액은 부식성이기 때문에 시력 상실 및 화학적 화상을 야기할 수 있습니다.

## 무선 기기

- 본 기기를 의료 장치 근처나 의료 시설 내에서 사용하지 마십시오. 본 기기에서 방출되는 무선파는 전자 의료기기에 영향을 미칠 수 있습니다.
- 심박조절기 또는 제세동기를 이식한 사람이 있을 경우 15cm 이내에서는 본 기기를 사용하지 마십시오. 본 기기에서 방출되는 무선파는 이식용 심박조율기 또는 제세동기와 같은 전자 의료기기에 영향을 미칠 수 있습니다.

## 이상 징후 발견 시

- 다음 이상 징후 중 하나라도 발생하는 경우 즉시 전원을 끄고 전원 플러그를 분리하십시오.
  - 전원 코드 / 플러그가 손상된 경우
  - 기기에서 이상한 냄새가 나거나 연기가 배출되는 경우
  - 기기 내부로 이물질이 들어간 경우
  - 사용 중 음향이 상실된 경우
  - 기기에 균열 또는 손상이 있는 경우계속 사용할 경우 감전되거나 화재 또는 오작동이 발생할 수 있습니다. 즉시 본 기기 구입처나 Yamaha 공식 AS 센터에 검사 또는 수리를 요청하십시오.
- 본 기기를 떨어뜨리거나 강한 충격을 주지 않도록 주의하십시오. 떨어뜨리거나 충격을 받아 기기가 손상된 것으로 의심되면 즉시 전원을 끄고 AC 콘센트에서 전원 플러그를 뽑으십시오. 이를 준수하지 않을 경우 감전되거나 화재 또는 오작동이 발생할 수 있습니다. 즉시 본 기기 구입처나 Yamaha 공식 AS 센터에 검사를 요청하십시오.

## 주의

이 사항은 “부상의 위험”을 의미합니다.

### 전원 / 전원 코드

- 연결할 때 전원 플러그가 헐겁게 꽂히는 AC 콘센트는 사용하지 마십시오. 이를 준수하지 않을 경우 화재가 발생하거나 감전 또는 화상을 입을 수 있습니다.
- 기기 또는 AC 콘센트에서 전원 플러그를 뽑을 때에는 반드시 코드가 아닌 플러그 부분을 잡으십시오. 코드를 잡고 뽑으면 코드가 손상되어 감전되거나 화재가 발생할 수 있습니다.
- AC 콘센트로 끝까지 전원 플러그를 확실하게 연결하십시오. 충분히 연결되지 않은 상태로 기기를 사용하면 플러그에 쌓인 먼지로 인해 화재가 발생하거나 화상을 입을 수 있습니다.

### 설치

- 불안정한 장소에는 본 기기를 설치하지 마십시오. 뜻하지 않게 기기가 떨어지거나 넘어져 부상을 입을 수 있습니다.
- 본 기기의 환기구 (냉각용 슬릿)를 막지 마십시오. 본 기기의 하단에는 환기구가 있어 내부 온도가 지나치게 상승하는 것을 막아 줍니다. 이를 준수하지 않을 경우 열이 기기 안에 갇혀 화재 또는 오작동이 발생할 수 있습니다.
- 본 기기를 설치할 때:
  - 천으로 덮지 마십시오.
  - 카펫이나 양탄자 위에 설치하지 마십시오.
  - 상단면이 위쪽을 향하도록 하십시오. 측면으로 설치하거나 거꾸로 설치하지 마십시오.
  - 좁고 사방이 막혀 있으며 잘 환기되지 않는 장소에서 기기를 사용하지 마십시오.위의 사항을 준수하지 않을 경우 열이 기기 안에 갇혀 화재 또는 오작동이 발생할 수 있습니다. 기기 주변 공간이 충분한지 확인하십시오. 상단, 측면 및 후면에 각각 최소한 10cm의 공간을 둡니다.
- 부식성 가스나 염기와 접촉할 수 있는 장소, 또는 과도한 연기나 증기가 있는 장소에 기기를 두지 마십시오. 오작동이 발생할 수 있습니다.
- 지진과 같은 재난 사고 발생 시에 기기 근처에 있지 마십시오. 기기가 뒤집히거나 떨어져 부상을 입을 수 있으므로 신속하게 기기로부터 멀리 떨어져 안전한 장소로 이동하십시오.
- 본 기기를 옮기기 전에 반드시 전원 스위치를 끄고 모든 연결 케이블을 분리하십시오. 이를 준수하지 않을 경우 케이블이 손상되거나 자신 또는 다른 사람이 케이블에 걸려 넘어질 수 있습니다.
- 본 기기 구입처나 공식 AS 센터에 기기를 벽에 장착하도록 요청해야 합니다. 기기가 넘어져 부상을 입을 수 있습니다. 설치하려면 특수 기술과 경험이 필요합니다.

## 청력 손실

- 음량을 크게 하거나 귀에 거슬리는 수준의 음량으로 장시간 기기를 사용하지 마십시오. 영구적인 청력 손실이 발생할 수 있습니다. 청력 손실이 나타나거나 귀 울림 현상이 발생하는 경우에는 이비인후과 전문의의 진찰을 받으십시오.
- 본 기기를 다른 장치에 연결할 때는 먼저 모든 장치의 전원을 끄십시오. 또한, 전원을 켜고 끄기 전에는 음량을 최소로 낮추십시오. 그렇지 않으면 청력 손실, 감전 또는 기기 손상의 문제가 발생할 수 있습니다.
- 오디오 시스템의 AC 전원을 켤 때는 청력 손실 및 스피커 손상 문제가 발생하지 않도록 기기를 항상 제일 마지막에 켜십시오. 이와 마찬가지로 전원을 끌 때는 기기를 제일 먼저 꺼야 합니다. 위의 사항을 준수하지 않을 경우 청력 장애가 발생하거나 스피커가 손상될 수 있습니다.

## 유지보수

- 기기를 세척하기 전에 AC 콘센트에서 전원 플러그를 뽑으십시오. 이를 준수하지 않을 경우 감전될 수 있습니다.

## 취급상 주의

- 본 기기의 베이스 리플렉스 포트(측면의 구멍)에 손이나 손가락을 넣지 마십시오. 이를 준수하지 않을 경우 부상을 입을 수 있습니다.
- 본 기기의 환기구/베이스 리플렉스 포트(측면의 구멍)에 금속 또는 종이와 같은 이물질이 놓이지 마십시오. 이를 준수하지 않을 경우 감전되거나 화재 또는 오작동이 발생할 수 있습니다. 이물질이 기기로 들어가면 즉시 전원을 끄고 AC 콘센트에서 전원 플러그를 뽑은 후 본 기기 구입처나 Yamaha 공식 AS 센터에 검사를 요청하십시오.
- 작은 부품들은 어린이의 손이 닿지 않는 곳에 보관하십시오. 어린이가 사고로 삼킬 수도 있습니다.

- 다음 행위를 삼가하십시오.
  - 장비 위에 올라서거나 앉는 행위
  - 장비 위에 무거운 물건을 올려두는 행위
  - 장비를 스택에 넣는 행위
  - 버튼, 스위치, 입/출력 단자 등에 무리하게 힘을 가하는 행위
  - 장비에 매달리는 행위
  - 장비에 기대는 행위
- 기기가 떨어져서 부상을 입거나 기기가 손상될 수 있으므로 연결된 케이블을 당기지 마십시오.
- 음향이 왜곡되는 경우 기기를 작동하지 마십시오. 이와 같은 상태로 오랫동안 사용할 경우 과열되어 화재가 발생할 수 있습니다.

## 배터리 사용

- 잘못 교체하면 배터리가 폭발할 위험이 있습니다. 동일 또는 동급 유형으로만 교체하십시오.
- 지정되지 않은 배터리를 사용하지 마십시오. 배터리 액 누출로 인해 화재나 화상, 염증을 유발할 수 있습니다.
- 배터리를 금속 조각과 함께 주머니나 가방에 넣거나 운반 또는 보관하지 마십시오. 배터리가 단락, 폭발 또는 누출되어 화재가 발생하거나 부상을 입을 수 있습니다.
- +/- 극성 표시에 맞춰 배터리를 정확하게 삽입하십시오. 그렇지 않으면 배터리 액이 누출되어 화재, 화상 또는 염증을 유발할 수 있습니다.
- 배터리가 완전히 소모되거나 기기를 장시간 사용하지 않는 경우 리모컨에서 배터리를 빼내 배터리 액이 누출되지 않도록 하십시오.
- 배터리를 보관 또는 폐기할 때 테이프를 붙이거나 다른 보호 수단을 사용하여 단자 부분을 절연시키십시오. 다른 배터리나 금속 물체와 혼용하는 경우 배터리 액으로 인해 화재, 화상 또는 염증을 유발할 수 있습니다.

## 주의사항

제품 고장, 손상, 오작동 및 데이터 손실을 방지하는 것은 물론 환경을 보호하기 위해 준수해야 하는 사항을 나타냅니다.

### 전원 / 전원 코드

- 본 기기를 장기간 사용하지 않을 경우 콘센트에서 전원 플러그를 뽑아야 합니다. ⊕ (전원)을 끈(표시등 꺼짐) 경우에도 미량의 전류가 여전히 흐르고 있습니다.

### 설치

- TV, 라디오, AV 장치 또는 휴대전화와 같은 다른 전자장치 주변에서 본 기기를 사용하지 마십시오. 이를 준수하지 않을 경우 본 기기 또는 TV나 라디오에서 소음이 발생할 수 있습니다.
- 직사광선에 노출된 장소, 히터 근처와 같이 매우 뜨거운 장소나 매우 차가운 장소 또는 과도하게 먼지가 쌓이거나 진동이 발생할 수 있는 장소에서는 본 기기를 사용하지 마십시오. 이를 준수하지 않을 경우 기기의 패널이 변형되고 내부 구성부품이 오작동을 일으키거나 작동 상태가 불안정해질 수 있습니다.
- 최대한 다른 전자장치로부터 멀리 본 기기를 설치하십시오. 본 기기의 디지털 신호가 다른 전자장치에 지장을 줄 수 있습니다.
- 무선 네트워크를 사용하는 경우 금속 벽이나 책상, 전자레인지 또는 다른 무선 네트워크 장치 근처에 본 기기를 설치하지 마십시오. 장애물로 인해 전송 거리가 짧아질 수 있습니다.

### 연결

- 외부 기기를 연결하는 경우 각 기기에 대한 설명서를 숙지하고 해당 지침에 따라 연결해야 합니다. 지침에 따라 기기를 올바르게 취급하지 않을 경우 오작동 문제가 발생할 수 있습니다.
- 산업 기기에는 본 기기를 연결하지 마십시오. 소비자용 및 산업용 디지털 오디오 간섭 표준은 서로 다릅니다. 본 기기는 소비자용 디지털 오디오 인터페이스에 연결하도록 설계되었습니다. 산업용 디지털 오디오 인터페이스에 연결하면 본 기기의 오작동은 물론 스피커도 손상될 수 있습니다.

## 취급

- 본 기기에 비닐, 플라스틱 또는 고무 제품을 올려놓지 마십시오. 이를 준수하지 않을 경우 본 기기의 패널이 변색되거나 변형될 수 있습니다.
- (기기 운송 중이나 급속 가열 또는 냉각 시와 같이) 외부 온도가 크게 변해 기기 안에서 물방울이 맺힐 수 있는 경우 전원을 켜지 않은 상태로 기기를 몇 시간 동안 그대로 두어 완전히 말린 후 사용해 주십시오. 물방울이 맺힌 상태에서 기기를 사용하면 오작동 문제가 발생할 수 있습니다.

### 무선 기능 취급

- 해당 무선설비는 전파혼신 가능성이 있으므로 인명안전과 관련된 서비스를 할 수 없습니다.

### 유지보수

- 기기를 닦을 때는 부드럽고 마른 천을 사용하십시오. 벤진 또는 시너와 같은 화학약품, 세정제 또는 화학성 세척용 천을 사용하면 변색 또는 변형될 수 있습니다.

### 폐기 정보

- 사용한 배터리는 해당 지역 법규에 따라 폐기해야 합니다.



# 정보

---

본 제품에 관한 참고 정보를 나타냅니다.

## 기기에 포함된 기능 및 데이터

---

- 공기가 베이스 리플렉스 포트에서 배출될 수 있습니다. 이는 기기의 오작동이 아닙니다. 이 현상은 베이스가 목직한 음악이 출력될 때 특히 자주 나타납니다.
- B 급 기기 ( 가정용 방송통신기자재 )  
이 기기는 가정용 ( B 급 ) 전자파적합기기로서 주로 가정에서 사용하는 것을 목적으로 하며, 모든 지역에서 사용할 수 있습니다.

## 기기의 명판 정보

---

본 제품의 모델 번호, 일련 번호, 전원 규격 등은 기기 밑면에 있는 명판이나 명판 주위에서 확인할 수 있습니다. 도난 시 확인할 수 있도록 일련 번호를 아래 공란에 기입하고 본 사용설명서를 구매 기록으로 영구 보관해야 합니다.

**모델 번호**

---

**일련 번호**

---

(bottom\_ko\_01)

## 상표



The Bluetooth® 워드 마크 및 로고는 Bluetooth SIG, Inc. 소유의 등록 상표이며, Yamaha Corporation 은 해당 상표를 모두 사용 허가에 따라 사용합니다.



Dolby Laboratories 의 허가를 받아 제조되었습니다.  
Dolby, Dolby Audio, Pro Logic 및 이중 D 기호는 Dolby Laboratories 의 상표입니다.



DTS 특허는 <http://patents.dts.com> 을 참조하십시오. DTS, Inc. 의 사용 허가를 받아 제작되었습니다. DTS, 기호 그리고 DTS 와 기호를 함께 표시한 마크, DTS Digital Surround 및 DTS Digital Virtual:X 는 미국 및 / 또는 기타 국가에서 DTS, Inc. 의 등록 상표 또는 상표입니다. © DTS, Inc. 모든 권리 보유.

### HDMI

HDMI, HDMI 로고 및 High-Definition Multimedia Interface 라는 용어는 미국 및 기타 국가에서 HDMI Licensing LLC 의 상표 또는 등록 상표입니다.

### Blu-ray

"Blu-ray Disc™", "Blu-ray™" 및 해당 로고는 Blu-ray Disc Association 의 상표입니다.



"Made for iPod", "Made for iPhone" 및 "Made for iPad" 의 의미는 특별히 iPod, iPhone 또는 iPad 에 연결하기 위해 설계된 전자 액세서리로서 개발자가 Apple 성능 표준을 충족시키는 것을 인증한 제품임을 의미합니다. Apple 은 이 기기의 작동 혹은 이 기기의 안전 및 규제적 표준 준수에 대해 책임을 지지 않습니다. iPod, iPhone 또는 iPad 와 이 액세서리를 사용하면 무선 성능에 영향을 미칠 수 있습니다.

## 본 사용설명서에 수록된 내용 관련 정보

- 본 설명서는 다음 독자를 위한 것입니다.
  - 기기의 사용자
  - 기기를 벽에 장착하는 건설업자, 건축업자 및 대리점
- 본 설명서는 중요한 정보에 다음 신호어를 사용합니다.

### ⚠경고

이 사항은 "중상 또는 사망의 위험" 을 의미합니다.

### ⚠주의

이 사항은 "부상의 위험" 을 의미합니다.

### 주의사항

제품 고장, 손상, 오작동 및 데이터 손실을 방지하는 것은 물론 환경을 보호하기 위해 준수해야 하는 사항을 나타냅니다.

### 주

지침에 대한 참고사항, 기능에 대한 제한사항, 도움이 될 수 있는 추가 정보를 나타냅니다.

- 본 사용설명서에 수록된 그림 및 화면은 설명 용도로만 사용됩니다.
- 본 사용설명서에 기재된 회사명과 제품명은 각 회사의 상표 또는 등록 상표입니다.

# 목차

주의사항 .....	2
기본 제공품 .....	10
특징 .....	13
자주 묻는 질문 .....	14
부품 명칭 및 기능 .....	15
기기 본체 ( 전면 패널 / 상단 패널 ) .....	15
기기 본체 ( 후면 패널 ) .....	16
설치 .....	17
TV 스탠드 등에 기기를 설치하는 경우 .....	17
기기를 벽에 장착하기 .....	17
연결 .....	20
조작 .....	23
TV 리모컨으로 기기 조작 (HDMI 제어 ) .....	27

Bluetooth 장치의 음향 청취 .....	28
설정 .....	31
HDMI 제어 기능 설정 .....	31
HDMI 오디오 출력 설정 .....	31
자동 전원 대기 기능 설정 / 해제 .....	32
기기 초기화 .....	32
문제 해결 .....	33
제품 사양 .....	38

# 기본 제공품

다음 품목이 모두 있는지 확인하십시오.



기기 본체



리모컨

리모컨은 CR2025 리튬 배터리가 들어있는 상태로 출고됩니다.

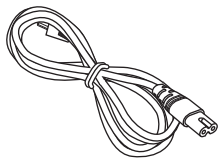

전원 케이블

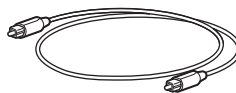

디지털 오디오 광케이블



스페이서 2 개  
기기를 벽에 장착할 때 사용합니다

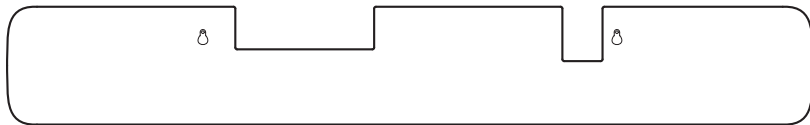

장착 템플릿  
기기를 벽에 장착할 때 사용합니다



사용 설명서 (이 책자)

## 리모컨 준비

리모컨을 사용하려고 하기 전에 배터리 절연띠를 제거하십시오.

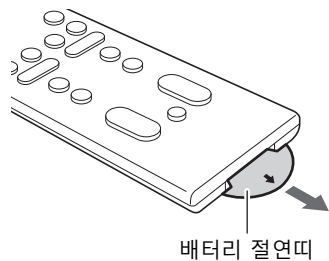

## 리모컨 작동 범위

리모컨을 아래 그림에 나와 있는 범위 안에서 사용하십시오. 본 기기를 벽에 설치한 경우에는 리모컨이 상단 패널의 리모컨 센서를 향하도록 하십시오 (p. 15, 17).

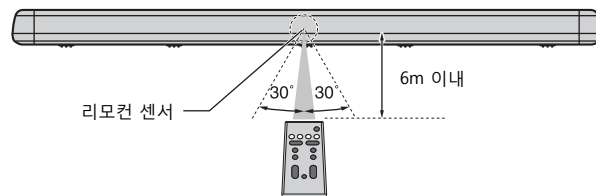

## 리모컨 배터리 교체

릴리스 탭을 ㉠로 표시된 방향으로 누르고 있는 상태에서 배터리 홀더를 ㉡로 표시된 방향으로 밀어서 밖으로 빼십시오.

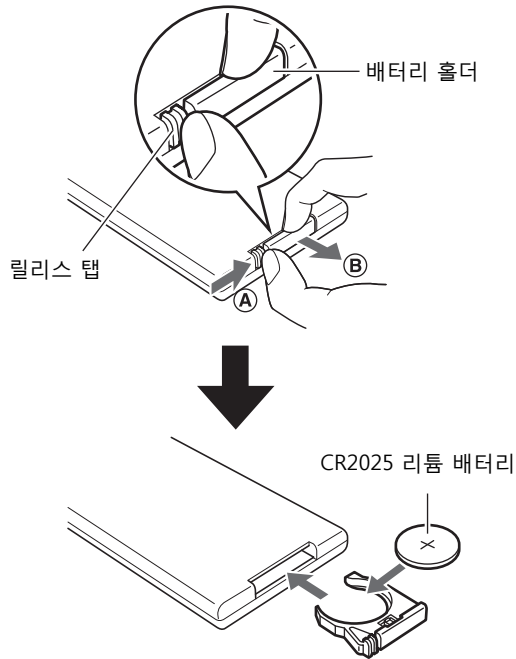

# 특징

이 프론트 서라운드 시스템을 설치해 가정용 TV 에서 동영상을 재생하면 동적인 음향을 즐길 수 있습니다.

## • 3D 서라운드 재생

DTS Virtual:X 를 사용하는 경우 수평 방향은 물론 다양한 높이에서 서라운드 사운드를 들을 수 있습니다 (p. 24).

## • 4K HDR(high dynamic range) 비디오 전송 지원

케이블 또는 위성 방송 셋톱박스나 BD/DVD 플레이어의 고해상도 비디오를 즐길 수 있습니다. ARC(Audio Return Channel) 를 지원하는 TV 를 사용하는 경우 본 ARC 호환 기기를 HDMI 케이블 하나로 TV 에 연결할 수 있습니다 (p. 20).

## • HDMI 제어 기능

TV 리모컨을 사용하여 TV 와 기기의 기능을 연결할 수 있습니다 (p. 27).

## • Bluetooth 연결 Bluetooth®

Bluetooth 호환 스마트폰, 태블릿 또는 컴퓨터의 콘텐츠를 편리하게 재생할 수 있습니다 (p. 28).

Yamaha 에서 독자 개발한 Compressed Music Enhancer 기술은 음질과 음의 특성을 개선하며, 현실적이고 뛰어난 음향을 즐기기 위해 사용할 수 있습니다.

## • HOME THEATER CONTROLLER 앱



무료 스마트폰 앱인 HOME THEATER CONTROLLER 로 스마트폰을 사용해 기기를 편리하게 조작할 수 있습니다 (p. 30).

## • 저음 강화

저음을 증폭하여 더 강력한 음향을 즐길 수 있습니다 (p. 25).

## • Clear Voice

이 기능을 사용하면 대화 및 해설 등의 음성이 더 선명하게 들립니다 (p. 25).

# 자주 묻는 질문

이어서는 내용에서는 인기 기능과 기기에 대해 자주 묻는 질문에 대해 설명합니다.

**Q1 TV 리모컨을 사용해 기기를 조작할 수 있습니까?**

**A1** 예, 가능합니다. HDMI 케이블로 기기를 TV에 연결하면 TV 리모컨을 사용하여 TV와 기기를 모두 조작할 수 있습니다 (p. 27).

---

**Q2 대화를 더 선명하게 들을 수 있습니까?**

**A2** 예, 가능합니다. "Clear Voice" 기능을 사용해 영화, TV 뉴스, 스포츠 프로그램 등에서 대화를 더 선명하게 들을 수 있습니다 (p. 25).

---

**Q3 스마트폰을 사용하여 기기를 조작할 수 있습니까? 스마트폰을 사용하여 기기를 켜거나 끌 수 있습니까?**

**A3** 예, 가능합니다. 무료 앱인 HOME THEATER CONTROLLER를 스마트폰에 설치하여 기기를 스마트폰으로 조작할 수 있습니다 (p. 30). 또한 Bluetooth 대기 기능을 사용하여 기기와 스마트폰이 Bluetooth로 연결되면 기기를 켜고 연결이 종료되면 기기를 끌 수 있습니다 (p. 30).

---

**Q4 표시등의 밝기를 조절할 수 있습니까?**

**A4** 예, 가능합니다. 리모컨의 DIMMER 키를 사용하십시오 (p. 25).

---

**Q5 서라운드 재생을 활성화하려면 어떻게 합니까?**

**A5** 리모컨의 SURROUND 키를 사용하여 3D 또는 서라운드 재생을 선택하십시오 (p. 24).

---

**Q6 서브우퍼 볼륨을 조절할 수 있습니까?**

**A6** 예, 가능합니다. 리모컨의 SUBWOOFER (+/-) 키를 사용하십시오 (p. 26).

---



# 부품 명칭 및 기능

## 기기 본체 (전면 패널 / 상단 패널)

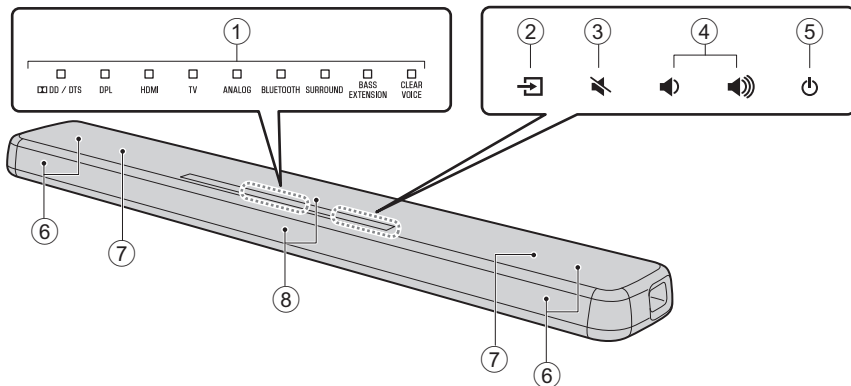

### ① 표시등

상단 패널의 표시등이 깜빡이거나 켜져서 작동 및 설정 상태를 나타냅니다.  
본 설명서에서는 필요한 경우 나란히 배열된 9 개 표시등의 그림을 사용하여 설명합니다.

□ : 꺼짐      ■ : 켜짐      ☀ : 깜빡임

예 : DPL 및 SURROUND 표시등이 켜지고 HDMI 표시등이 깜빡이는 경우

□ ■ ☀ □ □ □ ■ □ □

### ② ㊦ (입력)

재생할 입력 소스를 선택합니다 (p. 23).

### ③ ㊦ (음소거)

오디오 출력을 음소거합니다. ㊦ 를 다시 누르면 음소거가 해제됩니다 (p. 26).

### ④ ㊦ / ㊦ (음량 +/-)

음량을 조절합니다 (p. 26).

### ⑤ ㊦ (전원)

기기를 켜거나 끕니다 (p. 23).

#### 주

• 전원 대기 기능을 사용하도록 설정하면 기기가 자동으로 꺼질 수 있습니다 (p. 32).

### ⑥ 스피커

### ⑦ 듀얼 내장 서브우퍼

내장 서브우퍼는 기기 상단에 있습니다.

### ⑧ 리모컨 센서

기기 리모컨의 적외선 신호를 수신합니다 (p. 11).

- ②, ③, ④ 및 ⑤ 는 터치 센서입니다. 기능을 제어하려면 손가락으로 아이콘을 누르십시오.
- 의도치 않게 작동할 수 있으므로 터치 패널에 물체를 올려놓지 마십시오.

## 기기 본체 (후면 패널)

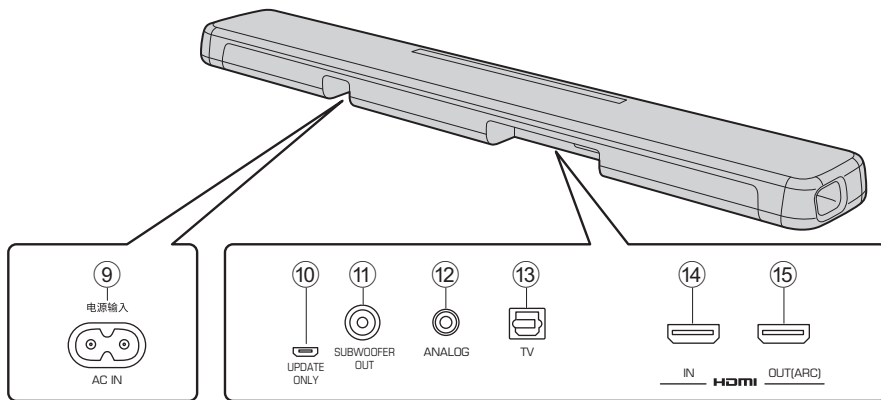

### ⑨ AC IN 단자

기기의 전원 케이블을 연결합니다 (p. 22).

### ⑩ UPDATE ONLY 단자

기기 펌웨어 업데이트에 사용됩니다.

자세한 내용은 펌웨어에 동봉된 설명서를 참조하십시오.

### ⑪ SUBWOOFER OUT 단자

RCA 모노 케이블로 외장 서브우퍼에 연결하는 데 사용합니다 (p. 22).

### ⑫ ANALOG 입력 단자

3.5mm 스테레오 미니 플러그 케이블로 외부 장치에 연결하는 데 사용합니다 (p. 21).

### ⑬ TV 입력 단자

디지털 오디오 광케이블로 TV에 연결하는 데 사용합니다 (p. 20).

### ⑭ HDMI IN 단자

BD/DVD 플레이어, 위성 및 케이블 TV 튜너, 게임 콘솔 같은 HDMI 호환 재생 장치를 연결하는 데 사용합니다 (p. 20).

### ⑮ HDMI OUT(ARC) 단자

HDMI 호환 TV에 연결하는 데 사용합니다 (p. 20).

# 설치

기기를 TV 스탠드에 설치하거나 벽에 장착할 수 있습니다.

## TV 스탠드 등에 기기를 설치하는 경우

터치 패널이 위로 향하도록 기기를 놓으십시오.

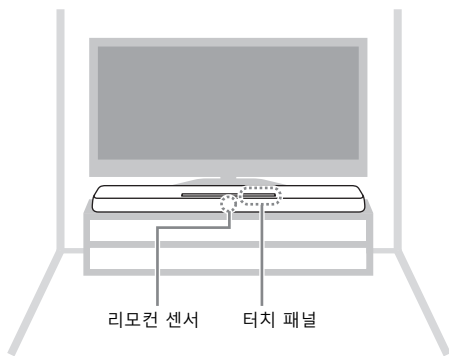

### 주의사항

- 기기와 BD 플레이어 등의 장치를 겹겹이 쌓지 마십시오. 진동으로 인해 오작동할 수 있습니다.
- 기기 상단의 스피커 (천으로 덮인 부분)를 만지지 마시고, 스피커에 체중이나 압력을 가하지 마십시오. 그러지 않으면 스피커가 손상될 수 있습니다.
- 기기에는 자기 비차폐형 스피커가 있습니다. 자성에 민감한 물품 (하드 디스크 등)을 기기에 가까이 놓지 마십시오.

## 기기를 벽에 장착하기

터치 패널이 위쪽을 향하도록 기기를 벽에 장착하는 방법은 “기기를 벽에 장착하는 경우”(p. 18)를 참조하십시오.

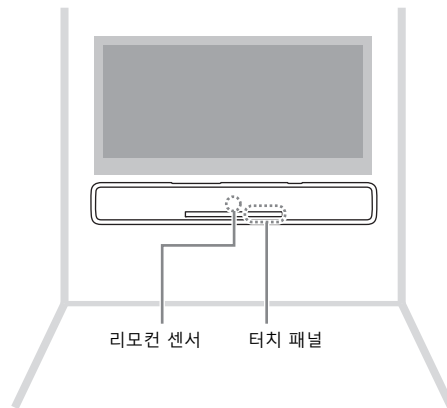

## 기기를 벽에 장착하는 경우



### 주의

- 기기를 벽에 장착하는 경우, 자격을 갖춘 계약업체 또는 대리점에서 모든 설치 작업을 수행해야 합니다. 고객이 이러한 설치 작업을 수행하려고 시도해서는 안 됩니다. 올바르게 않거나 부적절하게 설치하면 기기가 떨어져 부상을 초래할 수 있습니다.
- 기기가 떨어지는 것을 방지하려면 기기를 석고판 (석고보드) 으로 건축된 벽에 장착하십시오.
- 반드시 (오른쪽의 2 단계에 명시된) 설치 중량을 견딜 수 있는 시중에서 판매하는 나사를 사용하십시오. 짧은 나사, 못, 양면 테이프 등 지정된 나사 이외의 고정물을 사용하면 기기가 떨어질 수 있습니다.
- 케이블은 느슨해지지 않도록 제 자리에 단단히 고정하십시오. 느슨해진 케이블에 발이나 손이 실수로 걸리면 기기가 떨어질 수 있습니다.
- 기기에 기대거나 기기 상부에 과도한 힘을 가하지 마십시오. 기기가 떨어질 수 있습니다.
- 설치 후에는 기기가 단단히 고정되었는지 확인하십시오. Yamaha 는 잘못된 설치로 인해 발생한 모든 사고에 대해 책임을 지지 않습니다.

## 1 장착 템플릿을 벽에 부착하고 나사 구멍 표시를 합니다.

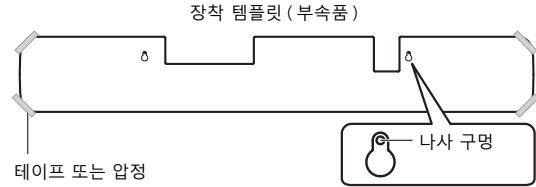

## 2 벽에서 장착 템플릿을 제거한 후 시중에서 판매하는 나사를 벽에 표시한 위치에 설치합니다 (아래 그림 참조).

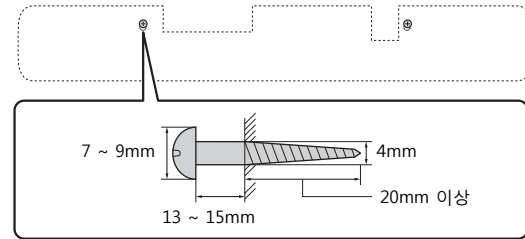

- 3** 스페이서의 대지를 벗겨서 떼어낸 후 접착면을 기기에 부착합니다 (아래 그림 참조).

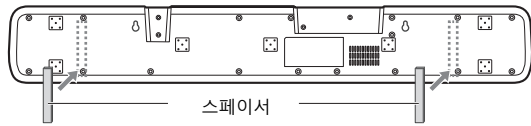

- 4** 기기를 나사에 겁니다.

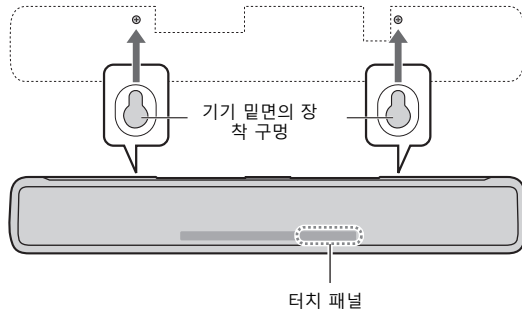

# 연결

## 1 TV와 셋톱박스 연결

케이블을 연결하려면 아래 절차를 수행하십시오.

⇒ : 비디오 신호  
⇨ : 오디오 신호

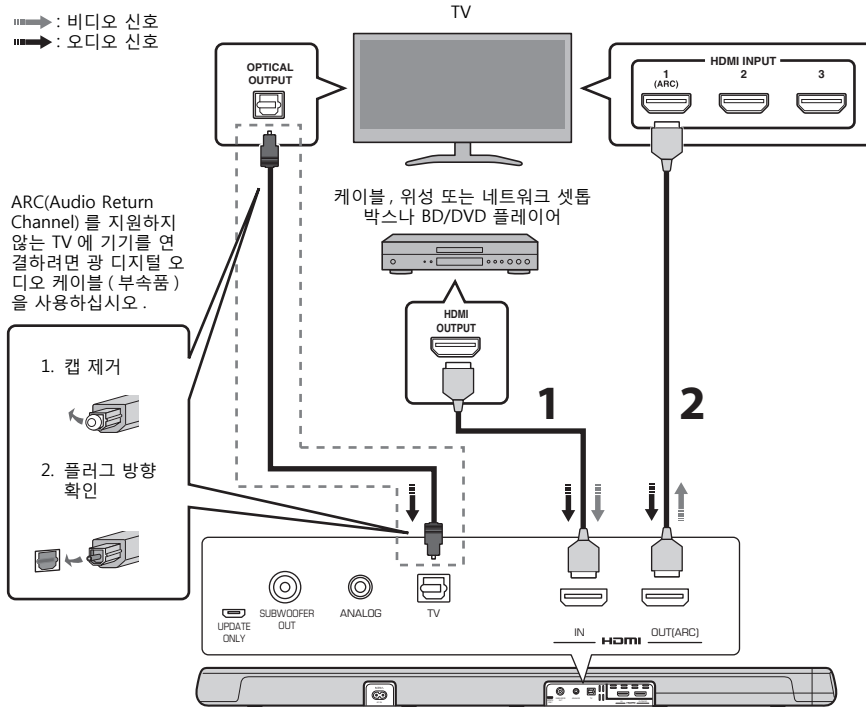

### 1 HDMI 케이블 (옵션품)

셋톱박스 또는 BD/DVD 플레이어의 디지털 오디오 / 비디오 신호가 기기에 입력됩니다.

### 2 HDMI 케이블 (옵션품)

셋톱박스 또는 BD/DVD 플레이어의 디지털 비디오가 TV에 표시됩니다.

### 주

- HDMI 로고가 인쇄된 19 핀 HDMI 케이블을 사용하십시오. 신호 품질의 저하를 방지하기 위해 길이가 5m 이하인 케이블을 사용하는 것이 좋습니다.
- 본 기기는 HDCP 2.2 버전 복사 방지 기술을 사용합니다. 4K 비디오를 재생하려면 기기를 HDCP 2.2 호환 TV의 HDMI 입력 단자 (HDCP 2.2와 호환되는 단자)와 HDCP 2.2 호환 BD/DVD 플레이어의 HDMI 출력 단자에 연결하십시오.
- 3D 비디오 콘텐츠를 재생하려면 고속 HDMI 케이블을 사용하십시오.
- 4K 비디오 콘텐츠를 재생하려면 프리미엄 HDMI 케이블을 사용하십시오.

## 주

### ARC(Audio Return Channel) 지원 TV

- HDMI 케이블을 TV의 ARC(Audio Return Channel) 지원 잭 ("ARC"가 표시되어 있는 잭)에 연결합니다.
- HDMI 제어 기능을 활성화하면 기기가 꺼져 있을 때도 재생 장치의 비디오 및 오디오 콘텐츠를 TV에서 출력할 수 있습니다 (HDMI 신호 경유).
- 본 기기의 HDMI 제어 기능을 활성화하여 ARC(Audio Return Channel)를 활성화합니다 (p. 31).

### ARC(Audio Return Channel)란?

기지에서 TV의 오디오를 재생할 수 있도록 하려면 일반적으로 HDMI 케이블뿐 아니라 오디오 케이블을 통해 TV를 기기에 연결해야 합니다. 그러나 TV가 ARC(Audio Return Channel)를 지원할 경우 기지에서 TV로 비디오 신호를 출력하는 HDMI 케이블을 통해 TV의 오디오 신호를 기기에 입력할 수 있습니다.

## 2 아날로그 단자를 통해 게임 콘솔 연결

광 디지털 오디오 출력이 없는 게임 콘솔 또는 TV 같은 외부 장치를 기기의 ANALOG 입력 단자에 연결합니다.

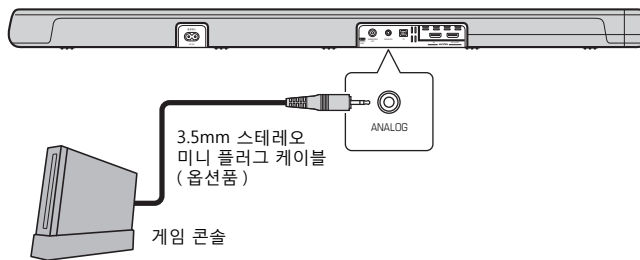

### 주의

- 본 기기의 ANALOG 입력 단자에 연결한 외부 장치에서 음량을 조절할 수 있는 경우 해당 장치의 음량을 기기의 HDMI 단자에 연결된 다른 장치와 같은 수준으로 설정하여 기대한 것보다 큰 소리가 나지 않도록 하십시오.

### 3 외장 서브우퍼 사용

본 기기에는 이중 내장 서브우퍼가 있지만, 원할 경우 외장 서브우퍼를 연결하여 저음을 강화할 수 있습니다.

내장 앰프가 장착된 서브우퍼를 본 기기의 SUBWOOFER OUT 단자에 연결합니다.

내장 서브우퍼와 외장 서브우퍼에서 모두 소리가 출력됩니다.

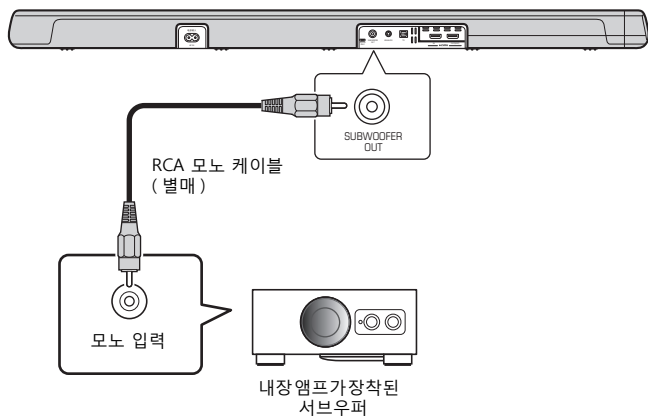

### 4 전원 케이블 연결

모든 연결을 완료한 후 제공된 전원 케이블을 기기의 AC IN 단자에 연결하고 전원 케이블을 AC 콘센트에 꽂으십시오.

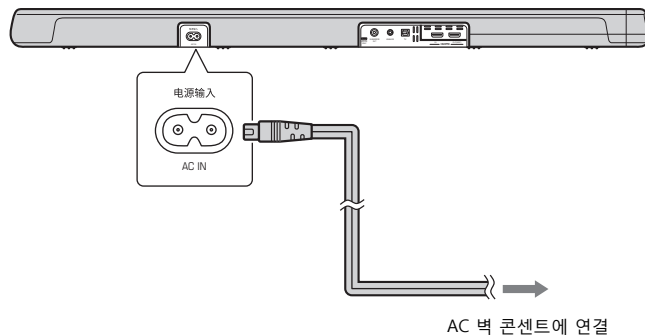



# 조작

리모컨 신호 송신기  
적외선 신호를 전송합니다.

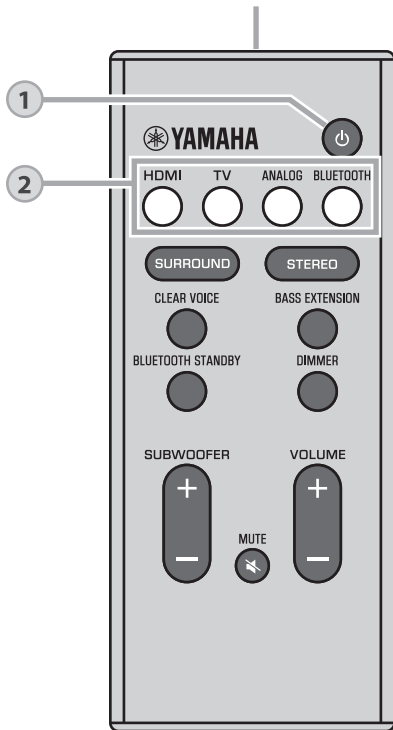

## 1

### ⏻ ( 전원 ) 키

기기를 켜거나 끕니다.

#### 켜짐

최근에 선택했던 입력 소스에 해당하는 표시등이 켜집니다.

#### 꺼짐 (Bluetooth 대기 기능 활성화, p. 30)

## 2

### 입력 키

재생할 입력 소스를 선택합니다.

**HDMI** ..... HDMI IN 단자에 연결한 장치의 음향

**TV** ..... TV 오디오나 기기의 TV 입력 단자에 연결한 장치의 음향

**ANALOG** ..... ANALOG 입력 단자에 연결한 장치의 음향

**BLUETOOTH** ..... Bluetooth 연결 장치의 음향 (p. 28)

선택한 입력 소스에 해당하는 표시등이 켜집니다.

( 예 : TV 선택 시 )

HDMI TV ANALOG BLUETOOTH

#### 주

- TV에 연결된 장치의 소리를 재생하거나 장치의 영상을 보려면 TV 입력 소스를 해당 장치로 설정하십시오.

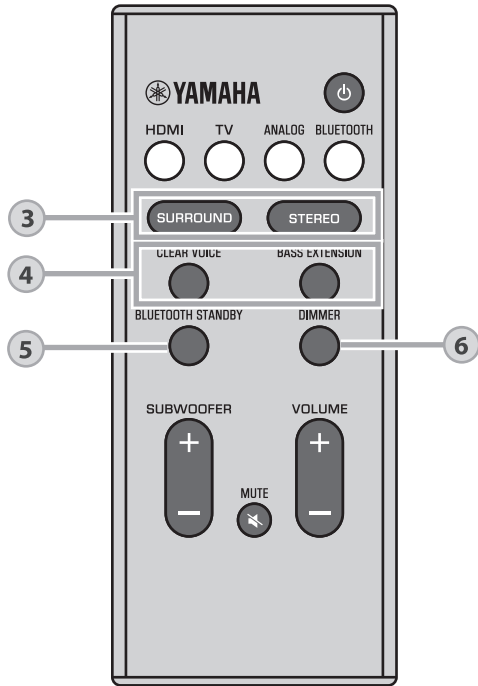

### 3

## SURROUND 및 STEREO 키

서라운드와 스테레오 (2 채널) 재생 간에 전환합니다.

### SURROUND 키

SURROUND 키를 누를 때마다 본 기기는 3D 서라운드 재생과 서라운드 재생 간에 전환합니다. 3D 서라운드를 선택한 경우, DTS Virtual:X 를 사용하면 수평 방향은 물론 다양한 높이에서 사운드를 들을 수 있습니다.

- 파란색으로 켜짐 (3D 서라운드 재생)
- SURROUND
- 녹색으로 켜짐 (서라운드 재생)
- SURROUND

### STEREO 키

스테레오 (2 채널) 재생으로 전환합니다.

- 꺼짐
- SURROUND

### 주

- 2 채널 스테레오 신호를 서라운드로 재생하면 DPL 표시등이 켜집니다.

■  
DPL  
켜짐  
(Dolby ProLogic II)

- Bluetooth 기능을 지원하는 스마트폰에 설치한 HOME THEATER CONTROLLER 앱 (p. 30) 을 사용하여 TV Program, Movie, Music, Sports 또는 Game 서라운드 모드를 선택할 수 있습니다.

## 4

### CLEAR VOICE 키

Clear Voice 기능을 활성화 / 비활성화합니다.  
이 기능을 활성화하면 영화 또는 TV 쇼의 대사나 뉴스 및 스포츠 해설 같은 사람의 음성이 선명하게 재생됩니다.



CLEAR  
VOICE

켜짐 (설정)



CLEAR  
VOICE

꺼짐 (해제)

### BASS EXTENSION 키

저음 강화 기능을 활성화 / 비활성화합니다. 이 기능을 사용하면 더 강력한 음향을 즐길 수 있습니다.



BASS  
EXTENSION

켜짐 (설정)



BASS  
EXTENSION

꺼짐 (해제)

## 5

### BLUETOOTH STANDBY 키

이 키를 3 초 이상 길게 누르면 Bluetooth 대기 기능이 활성화 / 비활성화됩니다 (p. 30).

## 6

### DIMMER 키

표시등의 밝기를 변경합니다. 키를 누를 때마다 표시등의 밝기가 다음과 같이 변경됩니다.

어두움 (기본 설정) → 꺼짐 → 밝음



표시등은 조작 직후에 밝게 켜지고 몇 초 후에 정해진 밝기로 조정됩니다.

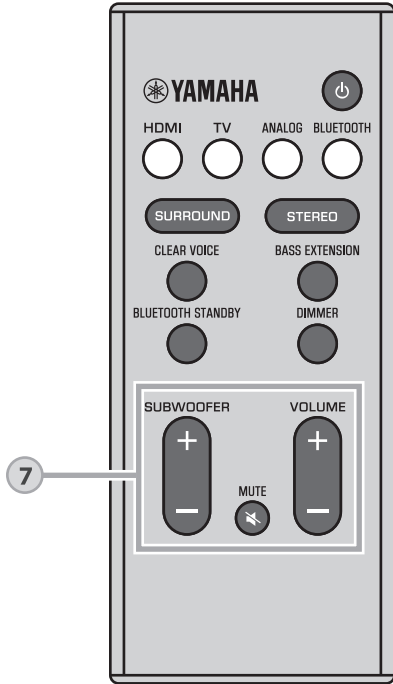

## 7

### SUBWOOFER (+/-) 키

서브우퍼의 음량을 조절합니다.



### MUTE 키

오디오 출력을 음소거합니다. 키를 다시 누르면 음소거가 해제됩니다.





### VOLUME (+/-) 키

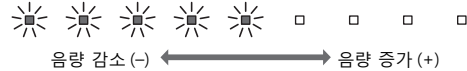

기기 음량을 조절합니다.



### 디코더 표시등

기기에서 지원하는 오디오 신호는 다음과 같습니다. 표시등의 색은 오디오 입력 신호의 종류를 나타냅니다.

  /  녹색 (Dolby Digital), 빨간색 (DTS)

  /  꺼짐 (PCM/ 아날로그 신호 / 입력 신호 없음)

## TV 리모컨으로 기기 조작 (HDMI 제어)

HDMI 제어 기능 (링크 기능) 은 TV 리모컨을 사용하여 본 기기를 조작할 수 있도록 TV와 본 기기의 조작을 동기화합니다. HDMI 케이블로 TV를 기기에 연결하면 (p. 20) TV 리모컨을 사용하여 다음 조작을 수행할 수 있습니다.

### TV 리모컨을 사용한 통합 제어 기능

#### 1. 켜짐 / 꺼짐

TV와 본 기기를 동시에 켜거나 끕니다.

#### 2. 입력 소스 전환

- 기기의 입력 소스는 TV의 입력 소스가 전환될 때 같이 전환됩니다.  
예
  - TV에서 TV 프로그램을 선택하면 기기의 오디오 입력 소스가 ARC 기능을 사용하는 HDMI OUT (ARC) 단자나 TV 단자로 전환됩니다.
  - BD/DVD 플레이어가 기기의 HDMI IN 단자에 연결되어 있을 때 TV 리모컨으로 BD/DVD 플레이어를 선택하면 기기의 입력 소스가 HDMI로 전환됩니다.
- 본 기기가 꺼져 있는 동안에도 입력 소스를 전환할 수 있습니다.

#### 3. 오디오 출력 장치 (TV 또는 본 기기 (앰프)) 전환

#### 4. 볼륨 조절

TV의 오디오 출력이 본 기기 (앰프)로 설정되어 있는 경우 본 기기의 볼륨을 조절할 수 있습니다.

TV 리모컨 (예)

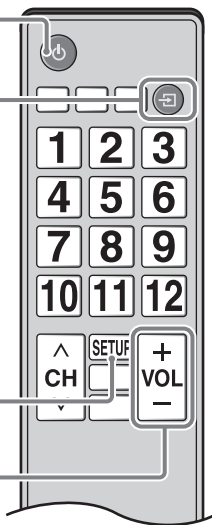

### 주

- TV 리모컨으로 기기를 조작할 수 없을 경우 TV와 본 기기의 HDMI 제어 기능을 구성하십시오. 자세한 내용은 31 페이지를 참조하십시오.
- TV가 HDMI 제어 기능을 지원하는 경우에도 일부 기능은 사용하지 못할 수 있습니다. 자세한 내용은 TV와 함께 제공된 설명서를 참조하십시오.
- 동일한 제조업체의 장치 (TV, BD/DVD 플레이어 등)를 사용할 것을 권장합니다.

# Bluetooth 장치의 음향 청취

스마트폰이나 디지털 음악 플레이어 같은 Bluetooth 장치의 오디오를 무선 연결을 통해 재생할 수 있습니다.

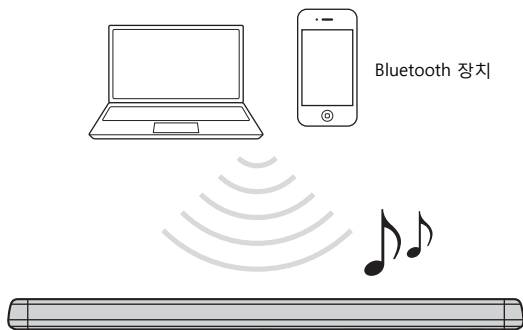

## 주

- 필요에 따라 Bluetooth 장치의 볼륨 레벨을 조절하십시오.
- 장치와 기기의 거리가 10m 이내일 때 Bluetooth 연결 작업을 수행하십시오.
- 자세한 내용은 Bluetooth 장치와 함께 제공된 설명서를 참조하십시오.

- 1** 기기 리모컨의 **BLUETOOTH** 키를 눌러 Bluetooth 를 입력 소스로 선택합니다.  
기기의 **BLUETOOTH** 표시등이 깜빡입니다.





Bluetooth 장치를 전에 연결한 적이 있는 경우, **BLUETOOTH** 키를 누르면 기기가 마지막으로 연결했던 장치에 연결됩니다. 이 연결을 끊고 새 장치를 연결하십시오.

- 2** Bluetooth 기기의 Bluetooth 기능을 활성화합니다.

### 3 장치의 Bluetooth 장치 목록에서 "YAS-107 Yamaha" 를 선택합니다.

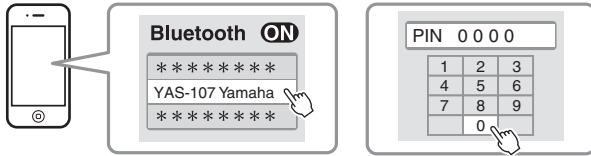
패스키 (PIN) 가 필요한 경우 숫자 "0000" 을 입력합니다.



연결되면  아이콘 또는 완료 메시지가 Bluetooth 장치에 표시되고 기기의 BLUETOOTH 표시등이 켜집니다.



### 4 Bluetooth 장치에서 곡을 재생합니다.

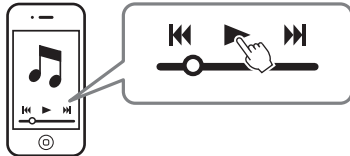

## Bluetooth 연결 끊기

다음과 같은 경우에는 Bluetooth 연결이 끊깁니다.

- 호환 장치의 Bluetooth 기능이 꺼짐.
- 기기 리모컨의 BLUETOOTH 키를 3 초 이상 길게 누름.
- 기기가 꺼짐.

기기가 켜져 있는 상태에서 Bluetooth 연결이 종료되면 BLUETOOTH 표시등이 깜빡이고 기기가 연결 대기 상태로 전환됩니다.

# Bluetooth 대기 기능 사용

Bluetooth 대기 기능을 사용하면 Bluetooth 장치의 작동과 연계하여 기기를 자동으로 켜거나 끌 수 있습니다.

## 1 기기가 켜져 있는 상태에서 기기 리모컨의 BLUETOOTH STANDBY 키를 3 초 이상 길게 누릅니다.

BLUETOOTH STANDBY 키를 3 초 동안 길게 누르면 스위치 기능이 활성화 또는 비활성화 상태로 전환됩니다.

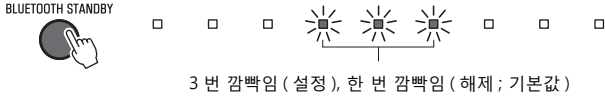

Bluetooth 대기 기능을 활성화하면 Bluetooth 장치를 사용하여 기기를 켜거나 끌 수 있습니다.

### 전원 켜기 인터락 기능 (기기가 꺼져 있을 때)

장치에서 Bluetooth 를 연결하면 기기가 켜지고 장치의 소리를 재생할 준비가 됩니다.

### 전원 끄기 인터락 기능 (기기가 켜져 있을 때)

Bluetooth 장치에서 Bluetooth 연결이 종료되면 기기가 꺼집니다. (BLUETOOTH 를 입력 소스로 선택한 경우에만 해당.)

# HOME THEATER CONTROLLER 앱 사용

Bluetooth 호환 스마트폰 또는 기타 장치에 무료 HOME THEATER CONTROLLER 앱을 설치하면 Bluetooth 장치를 사용하여 다양한 작업 (기본적인 기기 조작, 서라운드 모드 선택, 음향 설정 조정 등)을 편리하게 수행할 수 있습니다.

## 주

- 앱을 사용하려면 Bluetooth 연결을 통해 기기와 Bluetooth 장치를 연결하십시오.
- Bluetooth 대기 기능이 활성화된 경우 기기를 Bluetooth 장치로 켤 수 있습니다.

“HOME THEATER CONTROLLER” 앱에 대한 자세한 내용은 Yamaha 웹사이트의 제품 정보를 참조하십시오.



# 설정

## HDMI 제어 기능 설정

기기의 HDMI 제어 기능을 활성화하거나 비활성화하려면 아래 절차를 따르십시오. 이 기능은 기본적으로 활성화되어 있습니다.

### 1 기기를 끕니다.

### 2 기기 리모컨의 HDMI 키를 3 초 이상 길게 누릅니다.

HDMI 제어 기능이 설정 또는 해제되고 기기가 켜집니다. 기기가 켜진 직후 몇 초 동안 표시등이 HDMI 제어 기능 상태를 나타냅니다.

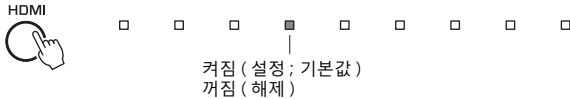

### 주

- ARC(Audio Return Channel)를 지원하는 TV를 연결 (p. 21) 하거나 HDMI 신호 종류 기능을 사용하는 경우 (p. 21) HDMI 제어 기능을 활성화하십시오.

#### TV 리모컨으로 기기를 조작할 수 없는 경우

설정이 아래 설명과 같이 올바르게 구성되어 있는지 확인하십시오.

- 기기의 HDMI 제어 기능이 활성화됨.
- TV에서 HDMI 제어 기능이 활성화됨.

#### TV 설정 예

- TV의 설정 메뉴에서 "링크 설정" → "HDMI 제어 설정"을 차례로 선택한 다음 "HDMI 제어 기능"과 같은 설정을 "ON"으로 설정합니다.
- 오디오 출력을 TV 이외의 옵션으로 설정합니다.

위에서 설명한 설정을 올바르게 적용한 후에도 TV 리모컨으로 기기를 조작할 수 없는 경우:

- 본 기기와 TV를 껐다가 다시 켜십시오.
- 기기의 전원 케이블과 HDMI 케이블을 통해 기기에 연결된 외부 장치를 분리합니다. 약 30 초 후에 다시 연결합니다.

## HDMI 오디오 출력 설정

HDMI 오디오 입력 신호를 기기 또는 TV 중 무엇으로 재생할 것인지 지정합니다. 이 설정은 HDMI 제어 기능이 비활성화된 경우에만 설정할 수 있습니다.

기기 (기본값)	기기로 HDMI 오디오 입력 신호를 재생합니다.
TV	기기의 HDMI OUT (ARC) 단자에 연결된 TV로 HDMI 오디오 입력 신호를 재생합니다. 기기를 사용하여 음량을 조절할 수 없습니다. TV 컨트롤을 사용하여 볼륨을 조절하십시오.

### 1 기기를 끕니다.

### 2 리모컨의 SURROUND 키를 3 초 이상 길게 누릅니다.

HDMI 오디오 출력이 본 기기와 TV 간에 전환되고, 기기가 켜집니다. 기기가 켜진 직후 몇 초 동안 표시등이 HDMI 오디오 출력 상태를 나타냅니다.

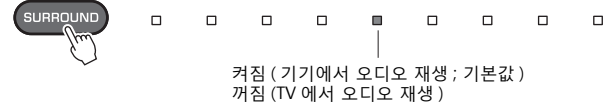

### 주

- HDMI 제어 기능이 활성화된 상태에서 HDMI 오디오 출력을 설정하려면 기기에 연결된 TV에서 사용하도록 설정된 오디오 출력 장치를 선택하십시오.
- 본 기기의 HDMI IN 단자 중 하나에 입력되는 HDMI 비디오 신호는 항상 본 기기의 HDMI OUT (ARC) 단자에서 출력됩니다.

## 자동 전원 대기 기능 설정 / 해제

자동 전원 대기 기능은 기기를 사용하지 않을 때 기기가 계속 켜져 있는 것을 방지하기 위해 사용됩니다. 자동 전원 대기 기능을 활성화 하면 다음과 같은 경우에 기기가 자동으로 꺼집니다.

- 8 시간 동안 동작이 없는 경우
- BLUETOOTH 또는 HDMI 를 입력 소스로 선택했을 때 20 분 동안 오디오 입력과 동작이 없는 경우.

### 1 기기를 끕니다.

### 2 궤를 길게 누르고 기기의 ㉸를 누릅니다.

자동 전원 대기 기능이 설정 또는 해제되고 기기가 켜집니다. 기기가 켜진 직후 몇 초 동안 표시등이 오디오 전원 대기 기능 상태를 나타냅니다.



### 주

- 자동 전원 기능의 기본 설정은 국가나 지역별로 다릅니다.
  - 영국, 유럽, 중남미 및 아시아 모델: 설정
  - 기타 모델: 해제

## 기기 초기화

기기를 초기화하려면 아래 절차를 따르십시오.

### 1 기기를 끕니다.

### 2 기기의 ㉸ 및 ㉸를 모든 표시등이 깜박일 때까지 길게 누릅니다.



# 문제 해결

본 장치가 올바르게 작동하지 않을 경우에는 아래의 표를 참조하십시오. 해당 문제가 아래 표에 없거나 아래의 설명이 도움이 되지 않으면 기기를 끄고 전원 케이블을 분리한 후 가까운 Yamaha 공인 대리점 또는 서비스 센터에 문의하십시오.

먼저 다음을 확인하십시오.

- ① 본 기기, TV 및 재생 장치 (BD/DVD 플레이어 등)의 전원 케이블이 AC 콘센트에 단단히 연결되었는지 확인합니다.
- ② 본 기기, TV 및 재생 장치 (BD/DVD 플레이어 등)의 전원이 꺼졌는지 확인합니다.
- ③ 각 케이블 커넥터가 각 장치의 단자에 단단히 삽입되었는지 확인합니다.

## 전원 및 시스템

문제	원인	해결 방법
전원이 갑자기 꺼집니다.	자동 전원 대기 기능을 사용하면 다음과 같은 경우에 기기가 자동으로 꺼집니다. - 8 시간 동안 작업을 수행하지 않는 경우 - BLUETOOTH 또는 HDMI를 입력 소스로 선택했지만 20분 넘게 기기에 오디오가 입력되지 않았거나 기기를 조작하지 않은 경우.	기기를 다시 켜십시오. 자동 전원 대기 기능을 사용하지 않는 경우 기능을 비활성화하십시오 (p. 32).
	보호 회로가 작동되었습니다. ( <input checked="" type="checkbox"/> DD / DTS 표시등이 깜박입니다.)	모든 연결이 올바른지 확인한 후 기기를 다시 켜십시오. 그래도 전원이 자주 꺼지면 전원 케이블을 AC 콘센트에서 분리한 후 가장 가까운 Yamaha 공인 대리점 또는 서비스 센터에 문의하십시오.
	기기의 Bluetooth 대기 기능이 활성화된 상태에서 Bluetooth 연결이 Bluetooth 장치에 의해 종료되었습니다.	Bluetooth 대기 기능을 비활성화합니다 (p. 30).
전원이 켜지지 않습니다.	보호 회로가 3번 연속 작동되었습니다. (이 상태에서 전원을 꺼려고 하면 <input checked="" type="checkbox"/> DD / DTS 표시등이 깜박입니다.)	제품 보호를 위해 전원을 켤 수 없습니다. 전원 케이블을 AC 콘센트에서 분리한 후 가장 가까운 Yamaha 공인 대리점 또는 서비스 센터에 문의하십시오.
기기가 켜져 있는데도 모든 표시등이 꺼집니다 (기기가 꺼져 있는 것처럼 보일 수 있음).	작동 중이 아닐 때 표시등이 깜빡이거나 켜지지 않도록 기기가 설정되어 있습니다.	DIMMER 버튼을 사용하여 원하는 밝기를 선택하십시오 (p. 25).

문제	원인	해결 방법
기기가 올바르게 작동하지 않습니다.	외부 전기 충격 (낙뢰 또는 과도한 정전기 등) 이나 공급 전압 하락으로 인해 내부 마이크로컴퓨터의 작동이 중단되었습니다.	AC 벽면 콘센트에서 전원 케이블을 분리한 다음 다시 연결하십시오.
기기가 저절로 켜집니다.	다른 Bluetooth 장치가 인근에서 작동 중입니다.	장치와 본 기기의 Bluetooth 연결을 끊으십시오 (p. 29).
TV의 3D 안경이 제 기능을 하지 않습니다.	TV의 3D 안경 송신기가 기기에 가려졌습니다.	TV의 3D 안경 송신기 위치를 확인하고, 송신기를 가리지 않는 위치로 기기를 옮기십시오.
HOME THEATER CONTROLLER 앱으로 기기를 조작할 수 없습니다. (Bluetooth 장치의 화면에서 앱 데모 모드를 벗어날 수 없습니다.)	앱이 설치된 Bluetooth 장치가 기기에 연결되지 않았습니다.	Bluetooth 장치와 기기를 Bluetooth 로 연결한 후에 앱을 사용하십시오 (p. 28).

## 오디오

문제	원인	해결 방법
사운드가 출력되지 않습니다.	다른 입력 소스가 선택되었습니다.	올바른 입력 소스를 선택하십시오 (p. 23).
	음소거 기능이 작동되었습니다.	음소거 기능을 취소하십시오 (p. 26).
	볼륨이 너무 낮습니다.	볼륨을 올리십시오 (p. 26).
	기기의 전원 케이블이 올바르게 연결되지 않았습니다.	기기의 전원 케이블이 AC 콘센트에 단단히 연결되었는지 확인하십시오 (p. 22).
	재생 장치의 입력 단자를 연결했습니다.	기기의 입력 단자와 재생 장치의 출력 단자를 연결하십시오.
	기기가 재생할 수 없는 신호가 입력되고 있습니다.	재생 장치의 디지털 오디오 출력 설정을 PCM, Dolby Digital 또는 DTS 로 변경하십시오.
	HDMI 오디오 입력 신호가 TV 에서 출력되도록 기기가 설정되었습니다.	HDMI 오디오 입력 신호가 기기에서 출력되도록 기기를 설정하십시오 (p. 31).
	HDMI 제어 기능이 비활성화되었습니다.	ARC(Audio Return Channel) 를 지원하는 TV 를 HDMI 케이블만 사용하여 기기에 연결하는 경우 HDMI 제어 기능을 활성화하십시오 (p. 31). HDMI 제어 기능이 비활성화된 상태에서 본 기기로 오디오 신호를 출력하려면 TV 의 오디오 출력 단자를 디지털 오디오 광케이블을 통해 기기의 TV 입력 단자 ( 광 디지털 ) 에 연결하십시오 (p. 20).
HDMI 제어 기능이 활성화된 TV 의 사운드를 TV 의 내장 스피커로 출력하도록 설정되어 있습니다.	TV 의 HDMI 설정을 사용하여 오디오 출력을 TV 의 내장 스피커가 아닌 다른 옵션으로 설정하십시오.	
서브우퍼에서 사운드가 출력되지 않습니다.	서브우퍼의 음량이 너무 작습니다.	서브우퍼 음량을 높이십시오 (p. 26).
	재생음에 저주파수 신호가 없습니다.	저주파수 신호가 있는 음원을 재생하고 서브우퍼에서 소리가 출력되는지 확인하십시오.
기기를 켜면 볼륨이 작아집니다.	자동 볼륨 조절 기능이 작동되었습니다. 기기를 켜 후에 지나치게 큰 소리가 나지 않도록 하기 위해 볼륨이 일정한 수준으로 자동 조절됩니다.	필요한 경우 볼륨을 높이십시오 (p. 26).

문제	원인	해결 방법
서라운드 효과가 없습니다.	스테레오 재생이 선택되었습니다.	서라운드 재생 또는 3D 서라운드 재생을 선택하십시오 (p. 24).
	볼륨이 너무 낮습니다.	볼륨을 올리십시오 (p. 26).
	TV 또는 재생 장치가 2 채널 오디오(PCM 등)만 출력하도록 설정되었습니다.	TV 또는 재생 장치의 디지털 오디오 출력 설정을 BitStream 으로 변경하십시오.
	TV의 내장 스피커에서도 사운드가 들립니다.	TV 볼륨을 최소로 설정하십시오 (p. 27).
	청취 위치가 기기와 너무 가깝습니다.	청취 위치와 기기 간에 적당한 거리를 유지해야 합니다.
노이즈가 들립니다.	기기가 다른 디지털 또는 고주파수 장치와 너무 가깝습니다.	해당 장치를 본 기기에서 멀리 떨어트리십시오.
TV 화면에 비디오가 표시되지 않습니다.	HDMI 케이블이 단단히 연결되지 않았습니다.	HDMI 케이블을 바르게 연결하십시오 (p. 20).
기기 전원이 꺼지면 재생 장치에서 전송된 비디오 및 / 또는 오디오가 TV로 출력되지 않습니다.	HDMI 제어 기능이 비활성화되었습니다.	HDMI 제어 기능을 사용합니다 (p. 31).

## 리모컨

문제	원인	해결 방법
리모컨을 사용하여 기기를 조작할 수 없습니다.	기기가 작동 범위 밖에 있습니다.	리모컨을 작동 범위 안에서 사용하십시오 (p. 11).
	건전지가 소모되었습니다.	새 건전지로 교체하십시오 (p. 12).
	기기의 리모컨 센서가 직사광선이나 강한 빛에 노출되었습니다.	광각을 조절하거나 기기 위치를 조정하십시오.
TV 리모컨을 사용하여 TV를 조작할 수 없습니다.	기기가 TV 리모컨 센서를 가로막고 있습니다.	TV 리모컨 센서를 방해하지 않는 위치에 기기를 놓으십시오.

## Bluetooth

문제	원인	해결 방법
기기를 Bluetooth 장치에 연결할 수 없습니다.	Bluetooth 를 입력 소스로 선택하지 않았습니다 .	Bluetooth 를 입력 소스로 선택하십시오 (p. 28).
	기기가 다른 Bluetooth 장치에 연결되어 있습니다 .	현재 연결된 Bluetooth 장치의 페어링을 해제하고 , 원하는 Bluetooth 장치와 페어링하십시오 .
	본 기기가 Bluetooth 장치와 너무 멀리 떨어져 있습니다 .	Bluetooth 장치를 본 기기에 더 가까운 곳으로 옮기십시오 .
	전자기파를 방출하는 장치 ( 전자레인지 , 무선 장치 등 ) 가 근처에 있을 수 있습니다 .	본 기기를 전자기파를 방출하는 장치 가까이에서 사용하지 마십시오 .
	사용 중인 Bluetooth 장치가 A2DP 프로토콜을 지원하지 않을 수 있습니다 .	A2DP 프로토콜을 지원하는 Bluetooth 장치를 사용하십시오 .
	알 수 없는 이유로 인해 Bluetooth 장치에 등록된 연결 프로파일이 올바로 작동하지 않을 수 있습니다 .	Bluetooth 장치의 연결 프로파일을 삭제한 다음 , Bluetooth 장치를 본 기기에 연결하십시오 .
	Bluetooth 어댑터 또는 기타 장치의 암호가 "0000" 이외의 코드로 설정되었을 수 있습니다 .	암호가 "0000" 으로 설정된 Bluetooth 장치를 사용하십시오 .
사운드가 들리지 않거나 간헐적으로 끊깁니다 .	Bluetooth 장치의 볼륨이 너무 낮을 수 있습니다 .	Bluetooth 장치의 볼륨을 올리십시오 .
	Bluetooth 를 입력 소스로 선택하지 않았습니다 .	Bluetooth 를 입력 소스로 선택하십시오 (p. 28).
	장치에서 재생이 수행되지 않았습니다 .	장치에서 재생을 수행하십시오 .
	Bluetooth 장치의 사운드 출력이 본 기기로 설정되어 있지 않을 수 있습니다 .	Bluetooth 장치의 출력 대상으로 본 기기를 선택하십시오 .
	Bluetooth 장치와의 연결이 끊겼습니다 .	Bluetooth 장치와 한 번 더 연결하십시오 .
	본 기기가 Bluetooth 장치와 너무 멀리 떨어져 있을 수 있습니다 .	Bluetooth 장치를 본 기기 가까이로 옮기십시오 .
	전자기파를 방출하는 장치 ( 전자레인지 , 무선 장치 등 ) 가 근처에 있을 수 있습니다 .	본 기기를 전자기파를 방출하는 장치 가까이에서 사용하지 마십시오 .

# 제품 사양

	품목	제품 사양
앰프 부분	최대 정격 출력	프론트 좌우 30 W x 2 채널 서브우퍼 60W
	유형	어쿠스틱 서스펜션형
프론트 좌우 부	드라이버	5.5cm 콘 자기 비차폐형 x 2
	주파수 응답	160 Hz~23 kHz
	임피던스	6Ω
트위터부	유형	—
	드라이버	25mm 돔 자기 차폐형 x 2
	주파수 응답	4 kHz~23 kHz
	임피던스	6Ω
서브우퍼부	유형	베이스 리플렉스형
	드라이버	7.5cm 콘 자기 비차폐형 x 2
	주파수 응답	60 Hz~160 Hz
	임피던스	3Ω(6Ω x 2)
디코더	지원되는 오디오 신호	PCM(5.1 채널 이하) Dolby Digital(5.1 채널 이하) DTS Digital Surround(5.1 채널 이하)
입력 단자	HDMI	1 (HDMI IN)
	디지털 (광입력)	1 (TV)
	아날로그 (3.5mm 스테레오 미니)	1 (ANALOG)
출력 단자	HDMI	1 (HDMI OUT (ARC))
	아날로그 (RCA/ 모노)	1 (SUBWOOFER OUT)
기타 단자	UPDATE ONLY	1
Bluetooth	Bluetooth 버전	Ver. 4.1
	지원 프로파일	A2DP, SPP
	지원 코덱	SBC, MPEG-4 AAC
	라디오 주파수 (작동 주파수)	2402 MHz~2480 MHz
	최대 출력 전원 (EIRP)	20 dBm (100 mW)
	Bluetooth 클래스	Bluetooth Class 2
	범위 (가시)	약 10m
	지원되는 콘텐츠 보호 방식	SCMS-T

	품목	제품 사양
일반 사항	전원	미국 및 캐나다 모델 : AC 120V, 60Hz 호주 모델 : AC 240V, 50Hz 유럽, 중남미 및 아시아 모델 : AC 110-240V, 50/60Hz 영국 모델 : AC 230V, 50Hz 대만 모델 : AC 110V, 60Hz 중국 모델 : AC 220V, 50Hz 한국 모델 : AC 220V, 60Hz
	소비 전력	27 W
	대기 소비 전력	미국, 캐나다 및 대만 모델 HDMI Control 꺼짐, Bluetooth Standby 꺼짐 : 0.3W HDMI Control 꺼짐, Bluetooth Standby 켜짐 : 0.3W HDMI Control 켜짐 : 0.7W
	크기 (W x H x D)	영국 및 유럽 모델, 기타 모델 HDMI Control 꺼짐, Bluetooth Standby 꺼짐 : 0.4W HDMI Control 꺼짐, Bluetooth Standby 켜짐 : 0.5W HDMI Control 켜짐 : 0.8W
	무게	890 x 53 x 131mm (기기를 TV 앞과 같은 위치에 설치하는 경우) 890 x 131 x 62mm (스페이서를 사용해 기 기를 벽에 장착하는 경우)
		3.4 kg



## HDMI 신호

### • 오디오 신호

오디오 신호 종류	오디오 신호 형식	호환 매체
2 채널 리니어 PCM	2 채널, 32~192 kHz, 16/20/24 비트	CD, DVD-Video, DVD-Audio 등
멀티 채널 리니어 PCM	6 채널, 32~192 kHz, 16/20/24 비트	DVD-Audio, Blu-ray 디스크, HD DVD 등
Bitstream	Dolby Digital, DTS	DVD-Video 등

### 주

- 재생 장치와 함께 제공된 설명서를 참조하여 장치를 적절하게 설정하십시오.
- CPPM 복사 방지 DVD-Audio 를 재생하는 경우 DVD 플레이어의 유형에 따라 비디오 및 오디오 신호가 출력되지 않을 수 있습니다.
- 본 기기는 HDCP 비호환 HDMI 또는 DVI 장치와 호환되지 않습니다. HDCP 호환성에 대해서는 HDMI 또는 DVI 장치와 함께 제공된 설명서를 참조하십시오.
- 본 기기에서 오디오 bitstream 신호를 디코딩하려면, 장치에서 bitstream 오디오 신호가 직접 출력되도록 (장치에서 bitstream 신호를 디코딩하지 않음) 입력 소스 장치를 적절하게 설정하십시오. 자세한 내용은 장치와 함께 제공된 설명서를 참조하십시오.

### • 비디오 신호

본 기기는 다음과 같은 비디오 신호와 호환됩니다.

- Deep Color
- x.v.Color
- 3D 비디오 신호
- HDR(High Dynamic Range) 비디오

본 기기는 다음과 같은 해상도와 호환됩니다.

- VGA
  - 720p/60 Hz, 50 Hz
- 480i/60 Hz
  - 1080i/60 Hz, 50 Hz
- 480p/60 Hz
  - 1080p/60 Hz, 50 Hz, 30 Hz, 25 Hz, 24 Hz
- 576i/50 Hz
  - 4K/60 Hz, 50 Hz, 30 Hz, 25 Hz, 24 Hz
- 576p/50 Hz

### 주

- 전송된 비디오 신호의 해상도는 본 기기에 연결된 TV 사양에 따라 달라집니다.

## 디지털 오디오 신호

### • Optical

오디오 신호 종류	오디오 신호 형식	호환 매체
2 채널 리니어 PCM	2 채널, 32~96 kHz, 16/20/24 비트	CD, DVD-Video, DVD-Audio 등
Bitstream	Dolby Digital, DTS	DVD-Video 등

### • HDMI(ARC)

오디오 신호 종류	오디오 신호 형식	호환 매체
2 채널 리니어 PCM	2 채널, 32~96 kHz, 16/20/24 비트	TV
Bitstream	Dolby Digital, DTS	TV

본 설명서의 내용은 발행일 현재 최신 사양을 기준으로 하고 있습니다. 최신 설명서를 가져오려면 Yamaha 웹사이트에 접속 후 해당 설명서 파일을 다운로드 받으십시오.

YAMAHA CORPORATION

10-1 Nakazawa-cho, Naka-ku, Hamamatsu, 430-8650 Japan

Yamaha Global Site  
<http://www.yamaha.com/>

Yamaha Downloads  
<http://download.yamaha.com/>

Manual Development Group  
© 2017 Yamaha Corporation

Published 10/2017 KS-B0  
Printed in China

AV16-0005