



前置環繞音響系統

ATS-4080

使用說明書

• 使用本機前、請閱讀隨附的小冊子“安全手冊”。

目錄

須知與資訊 4

使用本機前 6

功能..... 6

配件..... 8

使用遙控器..... 8

部件名稱和功能..... 10

製備 16

1 安裝..... 16

將主機安裝到電視機架等裝置上。..... 16

2 連接電視..... 17

連接支援 Audio Return Channel (ARC)的電視機..... 17

連接不支援 Audio Return Channel (ARC)的電視機..... 18

3 連接播放裝置..... 19

與播放裝置的 HDMI 連接..... 19

與播放裝置的 Analog 連接..... 19

4 連接電源線..... 20

連接電源線..... 20

5 連接網絡..... 20

網路功能和 MusicCast CONTROLLER app..... 20

有線網路連接..... 21

無線網路標準..... 21

連接 MusicCast CONTROLLER app (將本機註冊為支援 MusicCast 的設備) 22

播放 25

基本操作..... 25

基本的播放步驟..... 25

享受您最喜歡的聲音..... 27

使用 3D 環繞聲播放..... 27

使用環繞聲播放..... 27

播放 2 聲道立體聲..... 27

清晰地播放人聲 (清晰語言) 28

享受增強的低音聲音 (低音擴展) 28

使用 Bluetooth®裝置..... 29

收聽存儲在 Bluetooth®裝置上的音樂..... 29

實用的播放功能..... 31

使用電視機的遙控器操作本機 (HDMI 控制) 31

顯示音訊資訊和功能設置..... 32

註冊本機的最愛..... 33

用 AirPlay 播放音樂..... 34

使用 AirPlay 播放 iTunes/iOS 設備的音樂..... 34

播放存儲在媒體伺服器（電腦或 NAS）上的音樂....	35
播放存儲在媒體伺服器（電腦或 NAS）上的音樂.....	35
收聽網路廣播.....	36
選擇一個網路廣播電台.....	36
將網路電臺添加到書籤.....	36
收聽串流服務.....	38
收聽串流服務.....	38
播放存儲在移動裝置上的音樂.....	39
播放存儲在移動裝置上的歌曲.....	39

配置 40

配置各種功能.....	40
更改指示燈的亮度 (DIMMER).....	40
配置 HDMI 控制功能.....	40
配置 HDMI 音訊輸出.....	41
設定自動電源待機功能.....	41
啟用或禁用觸控屏控制（童鎖功能）.....	42
使用環繞揚聲器（MusicCast Surround 功能）.....	42
啟用/禁用網路待機功能.....	44
啟用/禁用無線 (Wi-Fi) 連接.....	45
啟用/禁用 Bluetooth 功能.....	46
更新本機的韌體.....	46
手動配對主機和低音揚聲器.....	47
初始化本機.....	48
使用 WAC 功能連接至網路.....	48
調整揚聲器電平.....	49
設定動態範圍壓縮.....	50

附錄 52

當出現問題時（一般情況）.....	52
出現任何問題時（電源和系統功能）.....	52
當出現問題時（音訊）.....	54
當出現問題時 (Bluetooth®).....	56
當任何問題出現時（網路故障）.....	57
規格.....	59
規格 (ATS-CU4080).....	59
規格 (NS-WSW43).....	62
受支援的 HDMI 音訊和視訊格式.....	63
受支援的數位音訊格式.....	64
支援的檔案格式.....	64
有資格的承包商或經銷商的訊息.....	65
將主機安裝到牆上.....	65

須知與資訊

資訊

表示有關說明的注意事項、功能限制和其他可能有用的資訊。

商標



由 Dolby Laboratories 授權製造。Dolby、Dolby Audio、Pro Logic、Dolby Vision 和雙 D 符號是 Dolby Laboratories 的商標。



有關 DTS 專利，請參閱 <http://patents.dts.com>。

由 DTS, Inc. 授權製造。DTS、符號、DTS 與符號符號、DTS Digital Surround 和 DTS Virtual:X 是 DTS, Inc. 在美國和/或其他國家的註冊商標或商標。

© DTS, Inc. 保留所有權利。



若要控制啟用此 AirPlay 2 的揚聲器，需要 iOS 11.4 或更高版本。

使用附有 Apple 標誌的產品意味著配件的設計專門用於標誌中標識的技術，並且已經過開發人員認證，符合 Apple 性能標準。

Apple、AirPlay、Apple TV、Apple Watch、iPad、iPad Air、iPad Pro、iPhone、Lightning 和 iTunes 是 Apple Inc. 在美國和其他國家註冊的商標。

App StoreSM

App Store 是 Apple Inc. 的服務標誌。



術語 HDMI、HDMI 徽標及 High-Definition Multimedia Interface 是 HDMI Licensing LLC 在美國及其他國家的商標或註冊商標。

x.v.Color™

“x.v.Color” 是 Sony Corporation 的商標。

Windows®

Windows 是 Microsoft Corporation 在美國及其他國家的註冊商標。

Internet Explorer、Windows Media Audio 及 Windows Media Player 是 Microsoft Corporation 在美國及/或其他國家的註冊商標或商標。

Android™ Google Play™

Android 及 Google Play 是 Google LLC 的商標。



Wi-Fi CERTIFIED™ 徽標是 Wi-Fi Alliance® 的認證標誌。

Wi-Fi 及 Wi-Fi CERTIFIED 是 Wi-Fi Alliance® 的註冊商標。



Bluetooth® 詞語標誌及徽標是 Bluetooth SIG, Inc. 所有的註冊商標，且 Yamaha Corporation 對此類標誌的使用均獲得許可。

Blu-ray™

“Blu-ray Disc™”、 “Blu-ray™” 及徽標是 Blu-ray Disc Association 的商標。





MusicCast 是 Yamaha Corporation 的商標或註冊商標。



Yamaha Eco-Label 是認證高環境效能的產品的標誌。

關於本手冊中的內容

- 本手冊適用於以下讀者：
 - 本裝置的使用者
 - 將本裝置安裝在牆壁上的施工方、建築工人及經銷商
- 本手冊使用以下訊號詞語用於重要資訊：
 -  **警告**
此內容表示「嚴重傷害或死亡的風險」。
 -  **注意**
此內容表示「傷害的風險」。
 - **須知**
表示必須遵守的要點以防止產品失效、損壞或故障和資料丟失以及保護環境。
 - **註**
表示有關說明的注意事項、功能限制和其他可能有用的資訊。
- 本手冊中的插圖及屏幕僅用於說明目的。
- 本手冊中的公司名稱及產品名稱是其各自公司的商標或註冊商標。
- 可在未事先通知的情況下修改和更新軟體。
- 在本手冊中，iOS 和 Android 行動裝置統稱為“行動裝置”。必要時會在說明中指出行動裝置的具體類型。

使用本機前

功能

說明

這種前置環繞聲系統可以欣賞到電視中播放的視頻的動態聲音。

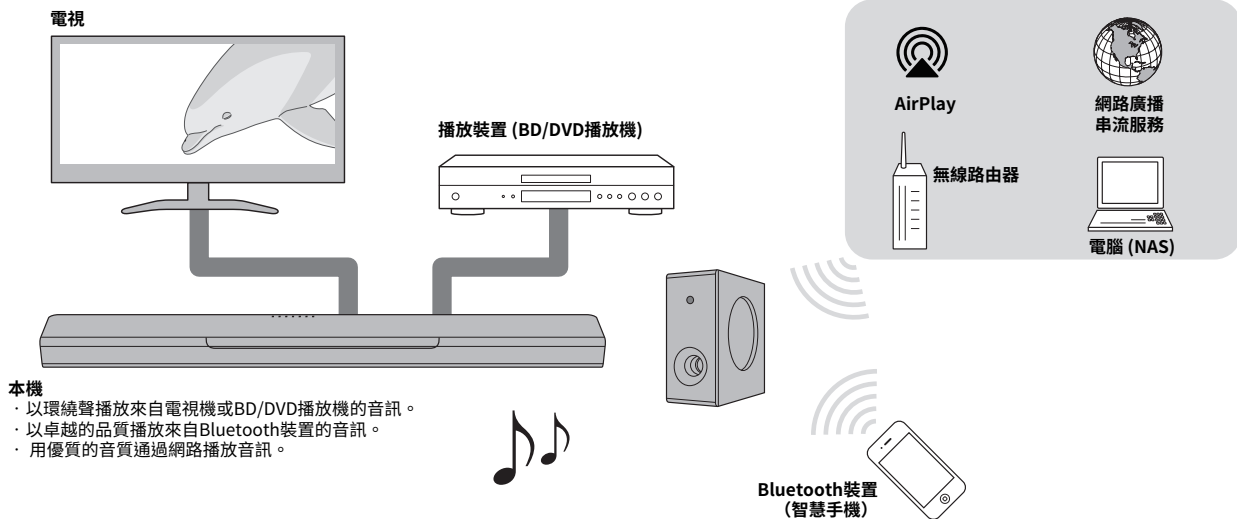

本機

- 以環繞聲播放來自電視機或BD/DVD播放機的音訊。
- 以卓越的品質播放來自Bluetooth裝置的音訊。
- 用優質的音質通過網路播放音訊。

3D 環繞播放

當使用 DTS Virtual:X 時，不僅可以從水平方向聽到環繞聲，而且可以在不同高度聽到環繞聲。有關詳情，請參閱以下：

- “使用 3D 環繞聲播放” (p.27)

傳輸 4K 高動態範圍 (HDR) 視訊

透過線纜或衛星機頂盒或 BD / DVD 播放機欣賞高分辨率視訊。有關詳情，請參閱以下：

- “受支援的 HDMI 音訊和視訊格式” (p.63)

HDMI 控制功能

使用電視機的遙控器可以連接電視機和本機的連結功能。當使用支援 Audio Return Channel (ARC) 的電視機時，可透過單根 HDMI 電纜將此 ARC 相容設備連接至電視機。有關詳情，請參閱以下：

- “使用電視機的遙控器操作本機 (HDMI 控制)” (p.31)
- “連接支援 Audio Return Channel (ARC) 的電視機” (p.17)

支援 Bluetooth 裝置的播放

輕鬆播放 Bluetooth 相容的智慧手機、平板電腦或電腦中的內容。此外，我們獨有的 Compressed Music Enhancer 技術提高了音質和特性，可用於欣賞充滿現場感和令人印象深刻的聲音。有關詳情，請參閱以下：

- “收聽存儲在 Bluetooth® 裝置上的音樂” (p.29)

使用 MusicCast 的無限制音樂播放

來自伺服器、互聯網廣播或串流服務的音訊可以在本機上播放。此外，本機可以將內容分發到其他支援 MusicCast 的設備進行同步播放。

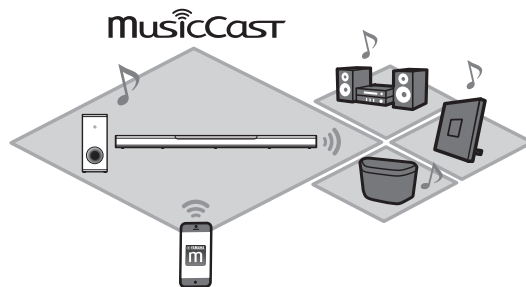

MusicCast CONTROLLER app 可以用於執行此類任務，例如選擇輸入源或歌曲，並調節音量。有關詳情，請參閱以下：

- “網路功能和 MusicCast CONTROLLER app” (p.20)
- 訪問 [Yamaha 網站](#) 瞭解更多資訊。

低音擴展

低音擴展功能可提升低音效果，以享受更強勁的音效。有關詳情，請參閱以下：

- “享受增強的低音聲音 (低音擴展)” (p.28)

清晰語音

清晰語音功能使語音，如對話和旁白更清晰。有關詳情，請參閱以下：

- “清晰地播放人聲 (清晰語言)” (p.28)

配件

檢查配件

確保您已收到以下所有附件。



主機 (ATS-CU4080)



遙控器
* CR2025 鋰電池已被插入遙控器。



無線低音揚聲器 (NS-WSW43)
在本說明書中，無線低音揚聲器被稱為“低音揚聲器”。



電源線 x 2



光纖數位音訊線纜



快速入門指南



安全手冊



安裝範本
*將主機安裝到牆上時使用。

使用遙控器

準備遙控器

嘗試使用遙控器之前，請取出電池絕緣條。

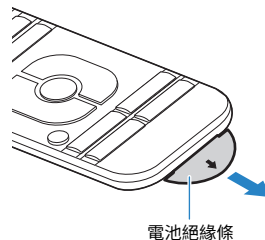

遙控器的操作範圍

在下圖所示的範圍內操作遙控器。

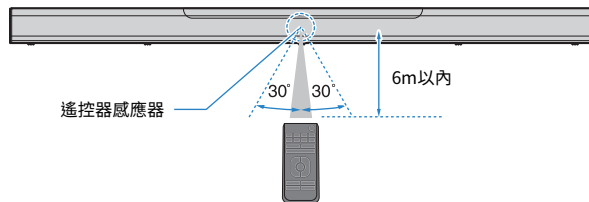

替換遙控器的電池

按[A]所示的方向緊緊按住電池釋放卡舌，並按[B]指示的方向緩慢滑出電池托架。

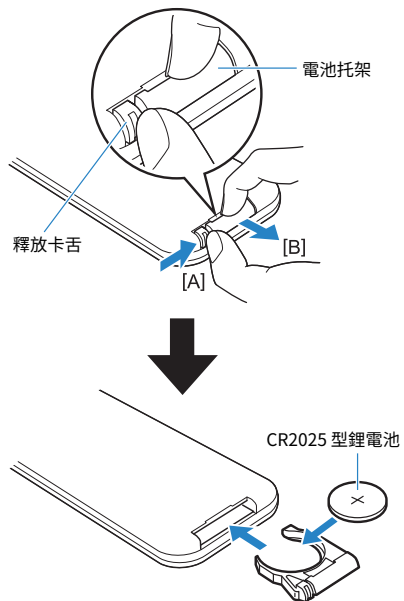

部件名稱和功能

前面板和頂板的部件名稱和功能

前面板和頂板的部件名稱和功能如下。

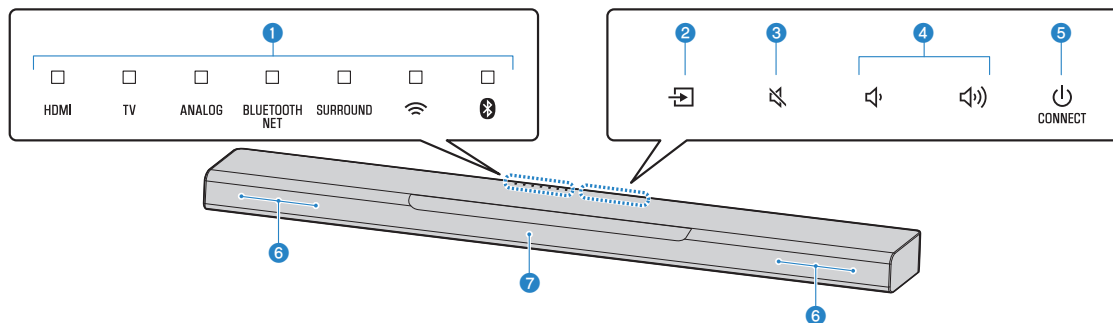

1 指示燈

頂部面板上的指示燈透過閃爍或發光，顯示操作和設定狀態。在本手冊中，熄滅、發光和閃爍等指示燈狀態如下圖所示。

□ 熄滅

■ 發光

■ 閃爍

註

指示燈的亮度可以使用遙控器上的調光器(DIMMER)鍵進行更改。有關詳情，請參閱以下：

- “更改指示燈的亮度 (DIMMER)” (p.40)

2 回 (輸入)

選擇要播放的輸入源 (p.25)。

3 靜音

將音訊輸出設為靜音(p.25)。再次觸控取消靜音。

4 音 / 音 (音量 +/-)

調整音量(p.25)。

5 電 (電源) /CONNECT

開啟或關閉本機。

此外，使用 MusicCast CONTROLLER app (p.22) 將本機連接至網路。

註

當自動電源待機功能啟用時，本機可能會自動關閉。有關詳情，請參閱以下：

- “設定自動電源待機功能” (p.41)

6 揚聲器

7 遙控器感應器

接收來自本機遙控器的紅外訊號 (p.8)。

註

- ②、③、④ 和 ⑤ 觸控傳感器。用手指觸控圖標來控制功能。
- 請勿在觸控面板上放置任何物體，否則可能會導致意外操作。
- 當禁用觸控面板控制時，無法使用本機的觸控面板進行操作。這可以防止本機的意外操作。有關詳情，請參閱以下：
 - “啟用或禁用觸控屏控制（童鎖功能）” (p.42)

後面板部件名稱和功能

後面板部件名稱和功能如下。

本手冊中的插圖包括本機底部插孔旁邊的標記，以便於識別。

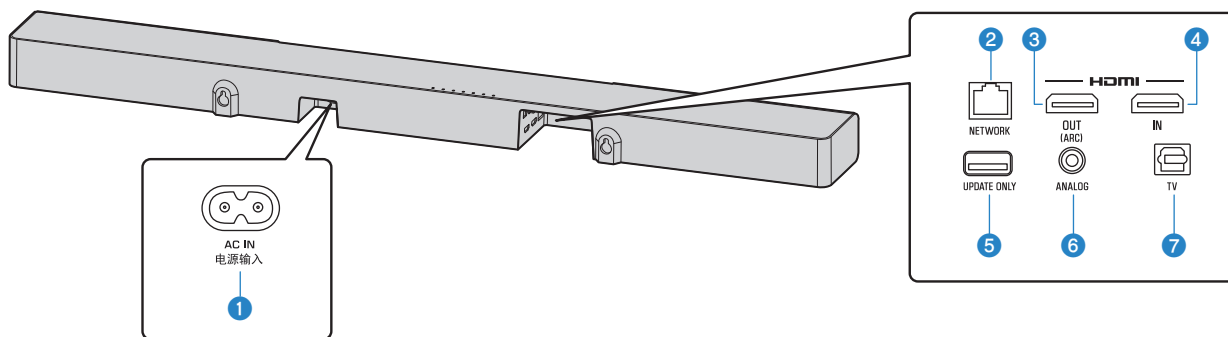

❶ AC IN 插孔

連接主機的電源線 (p.20)。

❷ NETWORK 插孔

用於使用網路電纜連接網路 (p.21)。

❸ HDMI OUT (ARC)插孔

用於連接 HDMI 相容電視和輸出視訊／音訊訊號 (p.17)。當使用支援 Audio Return Channel (ARC)的電視機時，也可以透過此插孔輸入電視音訊訊號。

❹ HDMI IN 插孔

用於連接諸如 BD/DVD 播放機、衛星和有線電視調諧器以及遊戲機等 HDMI 相容播放裝置，並輸入視訊／音訊訊號(p.19)。

❺ UPDATE ONLY 插孔

用於更新本機的韌體。插孔位於蓋子內部。
有關詳情，請參閱隨韌體提供的說明。

❻ ANALOG 輸入插孔

用 3.5mm 立體聲迷你插頭電纜連接外部設備並輸入音訊訊號(p.19)。

❼ TV 輸入插孔

用光纖數位音訊線連接到電視機並輸入音訊訊號 (p.18)。

低音揚聲器的部件名稱和功能

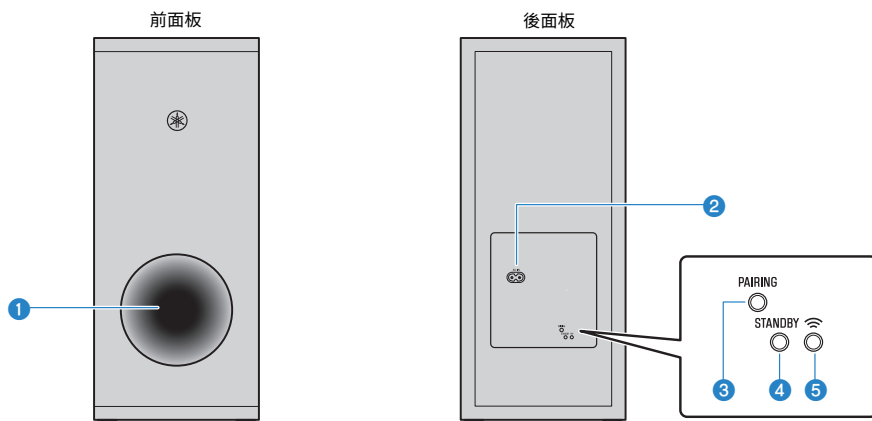

1 低音反射埠

2 AC IN 插孔

連接低音揚聲器的電源線 (p.20)。

3 PAIRING 鍵

用於手動將主機與低音揚聲器配對(p.47)。

4 STANDBY 指示燈

顯示低音揚聲器的狀態 (p.14)。

5 指示燈

當主機和低音揚聲器通過無線連接時亮起。

遙控器部件名稱和功能

隨附遙控器各部件名稱和功能如下。

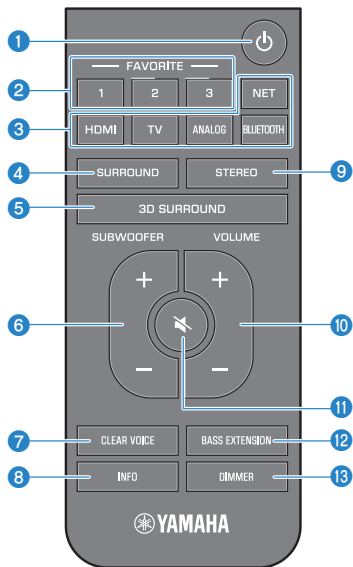

1 電源 鍵

開啟或關閉本機。

主機

開啟



所選最後輸入源的指示燈發光。

關閉/網路待機 (p.44)



超低音揚聲器

開啟



關閉/網路待機 (p.44)



2 我的最愛 (1-3) 按鈕

使用 FAVORITE 按鈕通過網路（網路廣播電臺、存儲在媒體伺服器上的音樂資料夾）將輸入源註冊為我的最愛（p.33）。

3 輸入鍵

選擇要播放的輸入源

- HDMI：設備發出的聲音連接到 HDMI IN 插孔(p.19)
- TV：電視音訊 (p.17)
- ANALOG：設備發出的聲音連接到 ANALOG 輸入插孔 (p.19)
- BLUETOOTH：來自 Bluetooth 設備的聲音 (p.29)
- NET：通過網路獲得的音訊(p.25)

4 SURROUND 鍵

切換到環繞聲播放 (p.27)。

5 3D SURROUND 鍵

切換到 3D 環繞聲播放 (p.27)。

6 SUBWOOFER (+/-) 鍵

調整超低音揚聲器的音量(p.25)。

7 CLEAR VOICE 鍵

啟用或禁用清晰語音功能 (p.28)。

8 INFO 鍵

確認正在播放的音訊信號類型以及功能設置，例如低音擴展功能(p.32)。

9 STEREO 鍵

切換到立體聲（2 聲道）播放(p.27)。

10 VOLUME (+/-) 鍵

調整本機音量。(p.25)。

11  (靜音) 鍵

將音訊輸出設為靜音(p.25)。再次按鍵取消靜音。

12 **BASS EXTENSION** 鍵

啟用或禁用低音擴展功能 (p.28)。

13 **DIMMER** 鍵

更改指示燈的亮度(p.40)。

製備

1 安裝

將主機安裝到電視機架等裝置上。

將主機觸控面板朝上，放置在電視機架等裝置上。

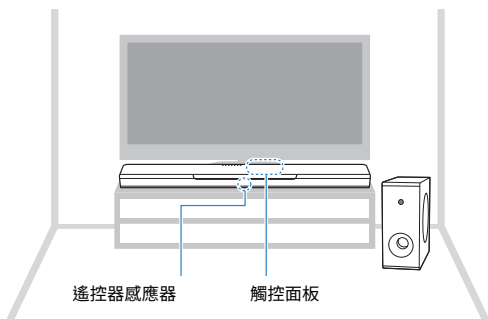

須知

- 請勿將主機與 BD 播放機或其他裝置直接疊放在一起。否則可能會因振動而導致故障。
- 避免觸按，且請勿對低音揚聲器施加任何重量或壓力（覆蓋著網布的部分）。否則可能會損壞揚聲器。
- 請勿將低音揚聲器安裝在揚聲器（覆蓋著網布的部分）離牆過近的位置，或者將低音揚聲器的低音反射埠蓋住。否則可能會降低音量。
- 低音揚聲器只能處在直立位置時使用。請勿側面放置低音揚聲器。
- 本機包含無磁屏蔽揚聲器。請勿在本機附近放置磁敏感物品（硬盤驅動器等）。
- 主機和低音揚聲器以無線方式通信。請勿將會妨礙或干擾無線信號的物體（例如金屬傢俱或裝置）放置在主機和低音揚聲器之間，因為無線通訊可能會受到不良影響。

註

也可將主機安裝在牆上。安全安裝需要一些建築施工知識。請選擇具備資質的承包商或經銷人員將主機安裝到牆上。有關詳情，請參閱以下：

- “有資格的承包商或經銷商的訊息” (p.65)

2 連接電視

連接支援 Audio Return Channel (ARC) 的電視機

用一根 HDMI 線纜（另售）將支援 Audio Return Channel (ARC) 的電視機連接至本機。

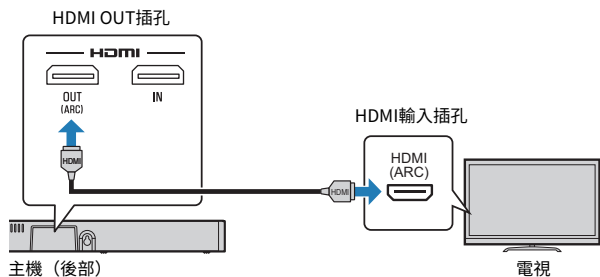

什麼是音訊回傳通道 Audio Return Channel (ARC)？

為了讓本機播放電視機的音訊，電視機通常必須透過音訊電纜以及 HDMI 電纜連接到本機。但是，如果電視支援 Audio Return Channel (ARC)，則可以透過 HDMI 電纜將電視音訊訊號輸入本機和將本機的視訊訊號輸出到電視。

註

- 將 HDMI 電纜連接到電視機上支援音訊返回通道的插孔（此插孔有“ARC”標記）。
- 啟用本機的 HDMI 控制功能以激活音訊回傳通道 Audio Return Channel (ARC)。有關詳情，請參閱以下：
 - “配置 HDMI 控制功能” (p.40)
- 使用 19 接腳的 HDMI 纜線（附有 HDMI 標記）。建議使用最長為 5m 的電纜，以防止訊號質量下降。
- 使用優質的高速 HDMI 電纜播放 3D 和 4K 視訊內容。
- 本機支援 2.2 版本的 HDCP，一種複制保護技術。要播放 4K 視訊，請將本機連接到 HDCP 2.2 相容電視機上的 HDMI 輸入插孔（與 HDCP 2.2 相容）。
- 當支援 Audio Return Channel 的電視機連接到本機時，無法使用電視輸入插孔。

連接不支援 Audio Return Channel (ARC) 的電視機

使用 HDMI 纜線（另售）和光纖數位音訊纜線（附件）將電視連接至本機。

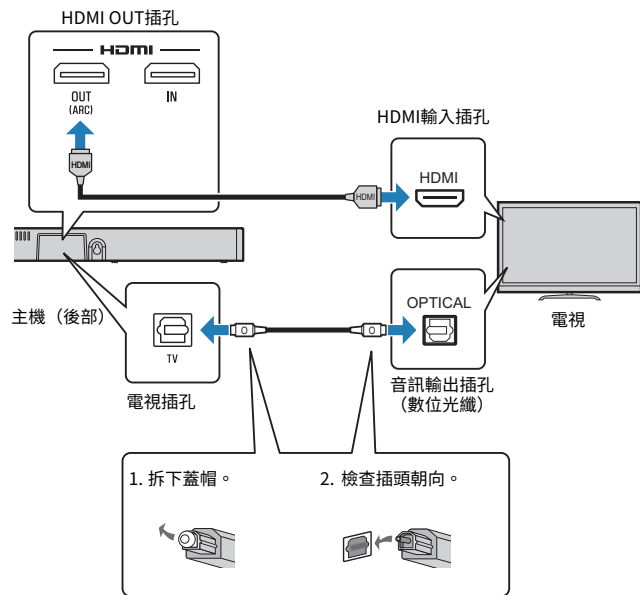

註

- 使用 19 接腳的 HDMI 纜線（附有 HDMI 標記）。建議使用最長為 5 m 的電纜，以防止訊號質量下降。
- 使用優質的高速 HDMI 電纜播放 3D 和 4K 視訊內容。
- 本機支援 2.2 版本的 HDCP，一種複製保護技術。要播放 4K 視訊，請將本機連接到 HDCP 2.2 相容電視機上的 HDMI 輸入插孔（與 HDCP 2.2 相容）。

- 如果電視機沒有光纖插孔，請將電視機上的音訊輸出插孔連接到本機上的 ANALOG 輸入插孔。有關詳情，請參閱以下：
 - “與播放裝置的 Analog 連接” (p.19)

3 連接播放裝置

與播放裝置的 HDMI 連接

使用 HDMI 電纜（另售）將播放裝置（如 BD / DVD 播放機）連接到本機。使用 HDMI 線纜最好連接配備有 HDMI 輸出插孔的播放裝置。

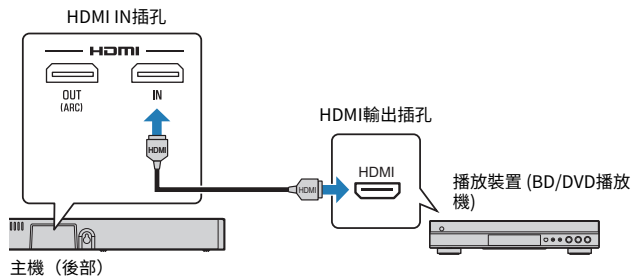

註

- 一旦啟用 HDMI 控制功能，即使本機關閉（HDMI 訊號傳遞），也可以從電視機輸出播放裝置的視訊和音訊內容。有關詳情，請參閱以下：
 - “配置 HDMI 控制功能”（p.40）
- 使用 19 接腳的 HDMI 纜線（附有 HDMI 標記）。建議使用最長為 5m 的電纜，以防止訊號質量下降。
- 使用優質的高速 HDMI 電纜播放 3D 和 4K 視訊內容。
- 本機支援 2.2 版本的 HDCP，一種複製保護技術。若要播放 4K 視訊，請將本機連接到 HDCP 2.2 相容 BD/DVD 播放機上的 HDMI 輸出插孔。

與播放裝置的 Analog 連接

透過 3.5 mm 立體聲迷你插頭線纜（另售）將播放裝置（如遊戲機或沒有光纖數位音訊輸出的電視機）連接到本機。

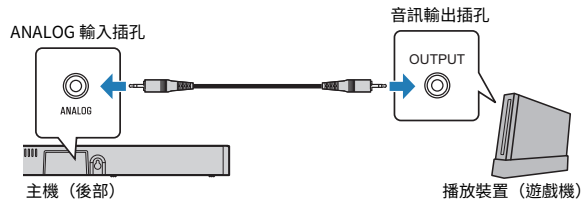

注意

- 如果連接至本機的 ANALOG 輸入插孔的設備可以調節音量，請將該設備的音量設定為與連接至本機 HDMI IN 插孔的其他設備的音量相同，以防音量大於預期。

註

連接視訊設備時，直接將視訊設備的視訊輸出連接到電視的視訊輸入。

4 連接電源線

連接電源線

完成所有連接後，將隨附的電源線分別連接到主機和低音揚聲器的 AC IN 插孔，然後再插入 AC 牆壁電源插座。

主機

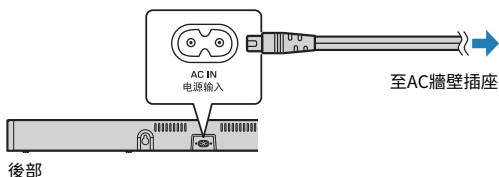

超低音揚聲器

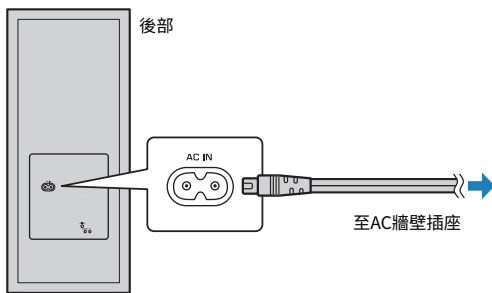

5 連接網絡

網路功能和 MusicCast CONTROLLER app

網路連接允許您通過本機收聽網路廣播電臺或音樂串流服務，並使用 AirPlay 播放音樂資料夾，或播放存儲在您電腦（媒體伺服器）上的音樂資料夾。

大多數播放需要行動裝置的 MusicCast CONTROLLER app。在您的行動裝置上安裝並使用 MusicCast CONTROLLER app 來播放音樂資料夾。

按以下順序完成從網路連接到播放的操作。

- 1 選擇有線網路連接 (p.21) 或無線網路連接 (p.21)。
- 2 使用 MusicCast CONTROLLER app 將本機連接到網路，並將本機註冊為支援 MusicCast 的設備 (p.22)。
- 3 使用 MusicCast CONTROLLER app 通過網路播放音樂* (p.35, p.36, p.38, p.39)。

* AirPlay 可以用於在不使用 MusicCast CONTROLLER app 的情況下播放音樂資料夾。

註

- 若要使用網路功能，必須將本機、電腦和行動裝置連接至同一路由器。
- 使用多 SSID 路由器時，根據所連接的 SSID，對本機的訪問可能會受限。將本機和行動裝置連接至同一 SSID。
- 您電腦上安裝的一些安全軟體或網路設備裝置（例如防火牆）可能會阻止本機訪問您的電腦或網路廣播電臺。如果發生此情況，請更改安全軟體和/或網路設備設置。
- 如果啟用了路由器上的 MAC 位址過濾，則無法建立網路連接。請檢查您的路由器設置。

- 如需手動配置您的路由器子網路遮罩，將本機所使用的相同的子網應用到所有裝置。
- 當使用互聯網服務時，建議使用寬頻連線。
- 本機無法連接到需要手動設置的網路。將本機連接到啟用了 DHCP 的路由器。

有線網路連接

如需使用有線網路連接，通過 STP 網路電纜（五類或五類以上的直通線；單獨出售）將本機連接至路由器。

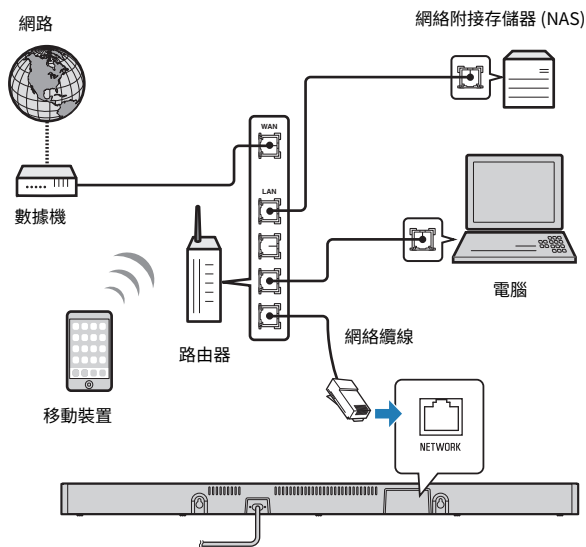

註

如果更改了網路連接或設置，則再次使用 MusicCast CONTROLLER app 將本機連接到網路，並將本機註冊為支援 MusicCast 的設備 (p.22)。

無線網路標準

將本機連接到無線路由器（接入點）以使用網路。有關連接到無線路由器（接入點）的說明，請參見以下內容。

- “連接 MusicCast CONTROLLER app（將本機註冊為支援 MusicCast 的設備）” (p.22)
- “使用 WAC 功能連接至網路” (p.48)

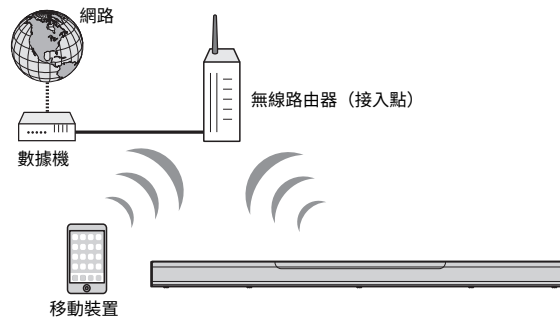

當本機連接至無線網路時，本機上的  指示燈亮起。

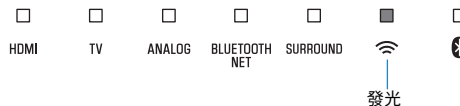

註

如果本機和無線路由器（存取點）相距太遠，本機可能無法連接到無線路由器（存取點）。在這種情況下，請將兩者靠近一點。

連接 MusicCast CONTROLLER app (將本機註冊為支援 MusicCast 的設備)

在您的移動裝置上安裝 MusicCast CONTROLLER app 將本機連接至網路並將其註冊為支援 MusicCast 的設備。

註

- 開始之前，確認您的移動裝置已連接到您的家用路由器。
- 本節使用 iPhone 上以英文顯示的 MusicCast CONTROLLER app 螢幕作為示例。
- MusicCast CONTROLLER app 螢幕和功能表標籤如有更改，恕不另行通知。

1 在您的移動裝置上安裝 MusicCast CONTROLLER app，並打開 app。

在 App Store 或 Google Play 中搜索 “MusicCast CONTROLLER”。

2 輕觸 “設定”。



3 打開本機，然後輕觸 “下一曲”。

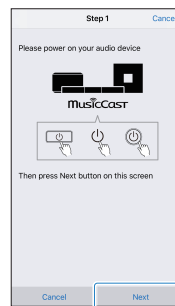

4 觸按 /CONNECT 直到本機上的 指示燈開始閃爍。

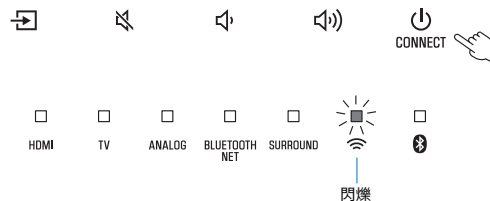

5 按照螢幕上的說明配置網路設置。

註

當顯示如下所示的螢幕時，按照螢幕上的說明配置網路設置。



1. 使用您移動裝置上的主頁按鈕來返回主螢幕。
2. 從“Settings”中選擇“Wi-Fi”。
3. 從“CHOOSE A NETWORK...”中選擇“MusicCastSetup”。如果螢幕上的說明提示您輸入 MusicCastSetup 密碼，請輸入螢幕上顯示的密碼。
4. 使用主頁按鈕返回到 MusicCast CONTROLLER app。

輸入路由器的密碼

當顯示如左下所示的螢幕時，選擇本機要連結的網路並輸入路由器的密碼（金鑰）。

路由器的密碼（金鑰）通常標記在路由器上。詳情請參閱路由器隨附的說明書。

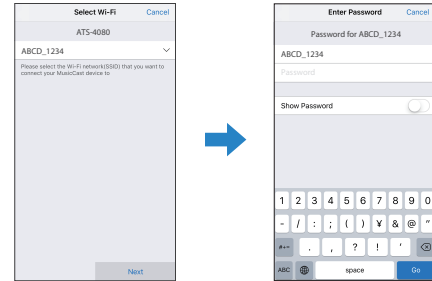

6 如需將本機註冊為支援 MusicCast 的設備，請配置如下專案。

- 位置名稱（“家”、“John 的家”等）
- 安裝本機的房間的名稱和照片

位置名稱，以及安裝本機的房間的名稱和照片可以稍後進行修改。

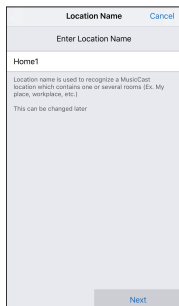

與 MusicCast CONTROLLER 的網路連接現在已完成，並且本機已被註冊為支援 MusicCast 的設備。

註

如果另一個支援 MusicCast 的設備已經註冊到 MusicCast CONTROLLER app，請在房間選擇螢幕中輕觸 （設定），並選擇“新增設備”以添加本機到 app 中。



播放

基本操作

基本的播放步驟

播放音樂的基本步驟如下。

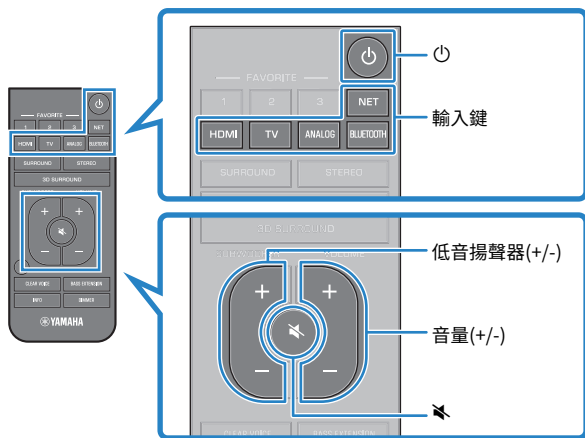

1 按 開 打開本機。

主機和低音揚聲器通過無線連接自動連接。當連接成功建立後，低音揚聲器後面板上的 指示燈亮起，且本機播放準備就緒。

2 打開連接至本機的外部裝置（如電視或 BD/DVD 播放機、遊戲機）。

3 使用輸入鍵選擇要播放的輸入源。

HDMI：裝置發出的聲音連接到 HDMI IN 插孔

TV：電視音訊

ANALOG：裝置發出的聲音連接到 ANALOG 輸入插孔

BLUETOOTH：來自 Bluetooth 裝置的聲音

NET：通過網路獲得的音訊

所選輸入源的指示燈發光。

範例

當選擇電視時



4 在步驟 3 中選擇的外接裝置上開始播放。

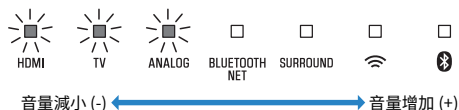

5 按 VOLUME (+/-) 調整音量。



當從電視揚聲器和本機輸出音訊時，將電視聲音靜音。

6 調整聲音設定以適應個人喜好。

註

- 如果低音揚聲器上的  指示燈在首次打開本機時沒有正確亮起，請手動配對主機和低音揚聲器。有關詳情，請參閱以下：
 - “手動配對主機和低音揚聲器” (p.47)
- 有關調整聲音設定的詳情，參閱以下：
 - “使用 3D 環繞聲播放” (p.27)
 - “使用環繞聲播放” (p.27)
 - “播放 2 聲道立體聲” (p.27)
 - “清晰地播放人聲（清晰語言）” (p.28)
 - “享受增強的低音聲音（低音擴展）” (p.28)
- 有關播放存儲在 Bluetooth 裝置的音樂檔案的詳情，參閱以下：
 - “收聽存儲在 Bluetooth® 裝置上的音樂” (p.29)
- 有關通過網路播放音訊的詳情，請參見以下內容：
 - “用 AirPlay 播放音樂” (p.34)
 - “播放存儲在媒體伺服器（電腦或 NAS）上的音樂” (p.35)
 - “收聽網路廣播” (p.36)
 - “收聽串流服務” (p.38)
- 要使聲音靜音，請按 。再按  可取消靜音。



閃爍（靜音）

- 當輸入到 HDMI IN 插孔的聲音是從電視輸出時，即使你按 VOLUME (+/-) 或 ，音量也不會改變。
- 若要調整低音揚聲器音量，請按 SUBWOOFER (+/-)。低音揚聲器音量可以與整個音量分開調整。

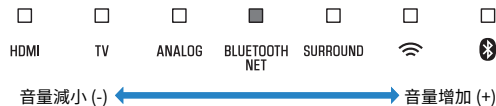

- 在連接到電視機的裝置上播放音訊或視訊時，請選擇電視機作為本機的輸入源，然後用電視機上的輸入選擇器選擇播放裝置。

享受您最喜歡的聲音

使用 3D 環繞聲播放

按 3D SURROUND 根據輸入源或個人喜好切換到 3D 環繞播放。
當選擇 3D 環繞播放時，DTS Virtual:X 不僅可以從水平方向聽到聲音，還可以從不同高度聽到聲音。

SURROUND 指示燈發藍光。



註

當本機連接至網路並使用該 app 已註冊為支援 MusicCast 的設備時，可以使用安裝在移動裝置上的專用 MusicCast CONTROLLER app 來選擇電視節目、電影、音樂、體育或遊戲環繞模式。有關詳情，請參閱以下：

- “連接 MusicCast CONTROLLER app (將本機註冊為支援 MusicCast 的設備)” (p.22)

使用環繞聲播放

按 SURROUND 根據輸入源或個人喜好切換到環繞播放。
SURROUND 指示燈發白光。



註

當本機連接至網路並使用該 app 已註冊為支援 MusicCast 的設備時，可以使用安裝在移動裝置上的專用 MusicCast CONTROLLER app 來選擇電視節目、電影、音樂、體育或遊戲環繞模式。有關詳情，請參閱以下：

- “連接 MusicCast CONTROLLER app (將本機註冊為支援 MusicCast 的設備)” (p.22)

播放 2 聲道立體聲

按 STEREO 切換到 2 聲道立體聲播放。您可以使用自己喜歡的聲音模式欣賞播放源。

當啟用立體聲播放時，SURROUND 指示燈熄滅。



清晰地播放人聲（清晰語言）

按 CLEAR VOICE 打開清晰語音功能。人群的聲音，如電影和電視節目或新聞和體育評論中的聲線，都可以清晰地播放出來。

再次按下該鍵可禁用該功能。



註

按 INFO 確認清晰語音功能是啟用還是禁用。有關詳情，請參閱以下：

- “顯示音訊資訊和功能設置” (p.32)

享受增強的低音聲音（低音擴展）

按 BASS EXTENSION 打開低音擴展功能。您可以享受增強的低音和更強大的聲音。

再次按下該鍵可禁用該功能。



註

按 INFO 確認低音擴展功能是啟用還是禁用。有關詳情，請參閱以下：

- “顯示音訊資訊和功能設置” (p.32)

使用 Bluetooth® 裝置

收聽存儲在 Bluetooth® 裝置上的音樂

存儲在 Bluetooth 裝置上的音樂檔案（如智慧手機、智慧揚聲器或數位音樂播放機）可以透過無線連接在本機上播放。



註

預設情況下啟用網路待機功能。當 Bluetooth 裝置在本機關閉的情況下連接到本機時，本機將打開並立即準備播放 Bluetooth 裝置的聲音。有關詳情，請參閱以下：

- “啟用/禁用網路待機功能” (p.44)

1 按 BLUETOOTH 選擇 Bluetooth 作為輸入源。

本機上的 BLUETOOTH/NET 指示燈亮起。

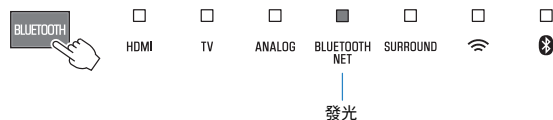

註

如果已事先連接 Bluetooth 裝置，則按下 BLUETOOTH 時，本機將連接到您上次所連接的裝置。

2 在 Bluetooth 裝置上，啟用 Bluetooth 功能。

Bluetooth 裝置列表出現在 Bluetooth 裝置上。

3 在列表中選擇本機。

當本機已註冊為支援 MusicCast 的設備時，本機指定的房間名稱將顯示在清單中。否則，顯示“ATS-4080 XXXXX Bluetooth”。

如果要求輸入密鑰(PIN)，請輸入數字“0000”。

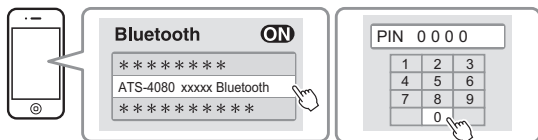

當 Bluetooth 裝置與本機間建立連接時，Bluetooth 裝置上會顯示完成訊息，且本機上的  指示燈亮起。



發光（藍色）

4 播放 Bluetooth 裝置上的歌。

本機將開始播放 Bluetooth 裝置的音訊。

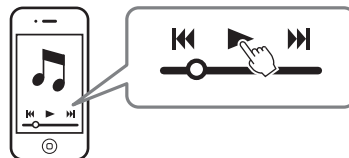

註

- 要終止 Bluetooth 連接，請執行下列操作之一。
 - 關閉該 Bluetooth 裝置的 Bluetooth 功能。
 - 按住 BLUETOOTH 超過 3 秒。
 - 在本機上選擇 Bluetooth 以外的輸入源。
 - 關閉本機。
- 如果在本機的輸入源為 BLUETOOTH 時終止 Bluetooth 連接，則  指示燈熄滅，本機進入連接等候狀態。
- 根據需要調整 Bluetooth 裝置的音量。
- 在 Bluetooth 裝置和本機的距離在 10m 範圍內時，進行 Bluetooth 連接。
- 有關更多訊息，請參閱隨 Bluetooth 裝置提供的文檔。

實用的播放功能

使用電視機的遙控器操作本機 (HDMI 控制)

HDMI 控制功能可以協調電視和本機的操作，以便使用電視機的遙控器操作本機。

當本機透過 HDMI 電纜連接到電視機時，可以使用電視機的遙控器執行以下操作。

可以透過電視遙控器控制的操作

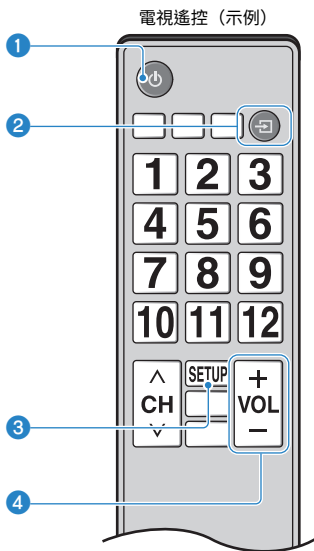

1 打開或關閉

電視機和本機同時打開或關閉。

2 切換輸入源

當電視機的輸入源切換時，本機的輸入源會相應切換。

例如，當在電視機上選擇電視節目時，使用 ARC 功能或 TV 輸入插孔將本機的音訊輸入源切換到 HDMI OUT (ARC)插孔。

此外，當 BD/DVD 播放機連接到本機的 HDMI IN 插孔時，當使用電視遙控器選擇 BD/DVD 播放機時，本機的輸入源切換到 HDMI。

3 切換音訊輸出裝置

音訊輸出可以切換至電視或本機。

4 調整音量

當電視機的音訊輸出設定為本機時，可以調節本機的音量。

註

- 如果您無法使用電視機的遙控器操作本機，請配置電視機和本機的 HDMI 控制功能。有關詳情，請參閱以下：
 - “配置 HDMI 控制功能” (p.40)
- 當本機關閉時 (HDMI 訊號傳遞)，可以切換輸入源。
- 電視和本機上的音量顯示可能不一樣。

顯示音訊資訊和功能設置

正在播放的音訊信號類型，以及功能設置（例如低音擴展功能）可以通過指示燈的狀態確認。

1 按下遙控器上的 INFO 。

INFO 按下後，本機上的指示燈將立即顯示以下音訊訊息三秒鐘。

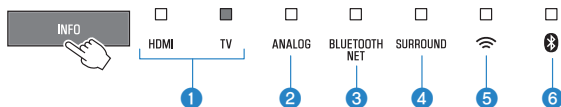

- 顯示音訊訊息的類型。**
 - HDMI 亮起（白色）：Dolby Digital
 - HDMI 亮起（紅色）：DTS
 - TV 亮起（白色）：AAC
 - HDMI 和 TV 熄滅：PCM/analog 輸入或無輸入
- 顯示 Dolby Pro Logic II 是啟用還是禁用。在環繞聲中播放雙聲道立體聲訊號時，Dolby Pro Logic II 會自動啟用。**
 - 發光：啟用
 - 熄滅：禁用
- 顯示低音擴展功能設定。**
 - 發光：啟用
 - 熄滅：禁用
- 顯示語音清晰功能設定。**
 - 發光：啟用
 - 熄滅：禁用
- 顯示網路待機功能設置。**
 - 發光：啟用
 - 熄滅：禁用
- 顯示 Bluetooth 功能設置。**
 - 發光（藍色）：啟用
 - 熄滅：禁用

註冊本機我的最愛

使用 FAVORITE 按鈕將在網路上已播放的輸入源（網路廣播電臺、存儲在媒體伺服器上的音樂資料夾等）註冊為我的最愛。

1 播放要註冊的輸入源。

“播放存儲在媒體伺服器（電腦或 NAS）上的音樂” (p.35)

“收聽網路廣播” (p.36)

“收聽串流服務” (p.38)

2 按住 FAVORITE 1、2 或 3 至少 3 秒鐘。

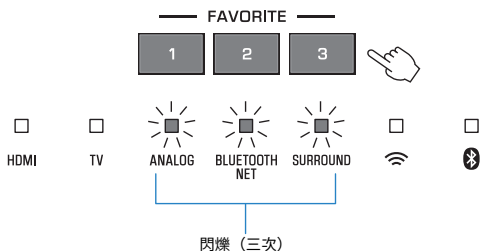

播放喜愛的輸入源

1 按下所需的網路廣播電臺已被分配到的 FAVORITE 1、2 或 3。

註

使用遙控分配給 FAVORITE 1、2 或 3 的我的最愛也將分配給 MusicCast CONTROLLER app “我的最愛” 1、2 和 3。如果我的最愛 1、2 或 3 隨本機或 MusicCast CONTROLLER app 而更改，則相應的我的最愛也將自動隨之更改。

用 AirPlay 播放音樂

使用 AirPlay 播放 iTunes/iOS 設備的音樂

iTunes 中或存儲在諸如 iPhone 的 iOS 裝置上的音樂資料夾可以通過網路使用 AirPlay 功能在本機上播放。

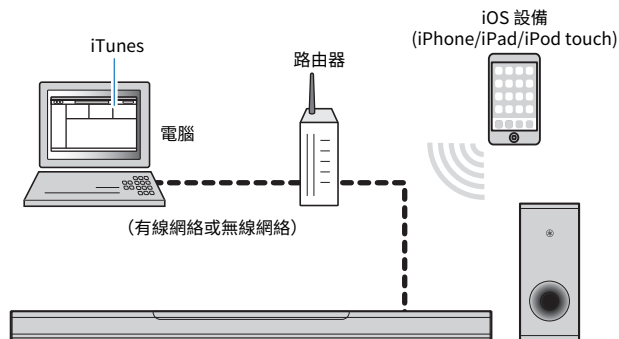

- 1 在電腦上啟動 iTunes 或在 iOS 裝置上顯示播放螢幕。

- 2 點擊或輕觸 iTunes 中或 iOS 裝置上的 AirPlay 圖示，然後選擇本機（本機的網路名稱）作為音訊輸出裝置。

在 iOS 裝置上，AirPlay 圖示顯示在音樂應用程式的播放螢幕上或控制中心裡。

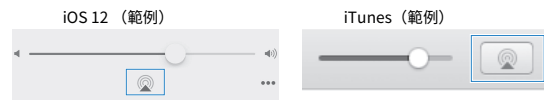

- 3 選擇歌曲，然後開始在 iTunes 中或 iOS 裝置上播放。

本機會自動選擇“AirPlay”作為輸入源並開始播放。本機的音量還可以使用 iTunes 或 iOS 裝置調節。



注意

- 當使用 iTunes 中或 iOS 裝置上的音量控制時，音量可能會非常大。這可能會導致本機或揚聲器損壞。如果在播放期間音量突然變大，請立即在 iTunes 中或 iOS 裝置上停止播放。

註

預設情況下啟用網路待機功能。當在本機關閉是播放 iTunes 中的音樂檔或 iOS 裝置上的音樂檔，本機打開，並且立即準備好播放 iTunes 或 iOS 裝置的聲音。有關詳情，請參閱以下：

- “啟用/禁用網路待機功能” (p.44)

播放存儲在媒體伺服器（電腦或 NAS）上的音樂

播放存儲在媒體伺服器（電腦或 NAS）上的音樂

存儲在媒體伺服器上的音樂資料夾可以在本機上播放。

註

- 與本機共用的媒體必須先在媒體伺服器上啟用。參見電腦（或 NAS）隨附的文檔或 app 獲取啟用媒體共用的說明。
- 使用安裝在移動裝置上的 MusicCast CONTROLLER app 來播放音樂。務必提前將本機註冊到 MusicCast 網路。有關詳情，請參閱以下：
 - “連接 MusicCast CONTROLLER app（將本機註冊為支援 MusicCast 的設備）”（p.22）
- 本機和媒體伺服器必須連接到同一無線路由器。
- 使用無線網絡連接時，音訊可能會被中斷。在這種情況下，請使用有線網絡連接。
- 有關可播放檔案格式的詳情，參閱以下：
 - “支援的檔案格式”（p.64）

1 使用 MusicCast CONTROLLER app 來選擇本機的房间（房間 1 等）。

2 輕觸 （伺服器）。

3 按照螢幕上的說明選擇一首歌曲。

註

當使用 MusicCast CONTROLLER app 在“我的最愛”中用編號 1、2 或 3 註冊音樂資料夾時，已註冊的音樂資料夾可以通過遙控器上的 FAVORITE 1、2 或 3 播放。有關詳情，請參閱以下：

- “註冊本機我的最愛”（p.33）

選擇一個網路廣播電台

選擇一個網路廣播電台並開始播放。

註

- 使用安裝在移動裝置上的 MusicCast CONTROLLER app 來選擇一個網路電臺。務必提前將本機註冊到 MusicCast 網路。有關詳情，請參閱以下：
 - “連接 MusicCast CONTROLLER app（將本機註冊為支援 MusicCast 的設備）” (p.22)
- 一些網路廣播電臺可能不可用。
- 此功能使用 airable.Radio 的擴展目錄。“airable”是 Tune In GmbH 的一項服務。
- 該服務可能會在不另行通知情況下終止。

1 使用 MusicCast CONTROLLER app 來選擇本機的房間（房間 1 等）。

2 輕觸 （網路廣播）。

3 從列表中選擇一個電臺。

註

當使用 MusicCast CONTROLLER app 在“我的最愛”中用編號 1、2 或 3 註冊網路廣播電臺時，已註冊的網路廣播電臺可以通過遙控器上的 NET RADIO 1、2 或 3 播放。有關詳情，請參閱以下：

- “註冊本機我的最愛” (p.33)

將網路電臺添加到書籤

將正在播放的網路電臺添加到書籤。

註

使用安裝在行動裝置上的 MusicCast CONTROLLER app 來選擇一個網路電臺。務必提前將本機註冊到 MusicCast 網路。有關詳情，請參閱以下：

- “連接 MusicCast CONTROLLER app（將本機註冊為支援 MusicCast 的設備）” (p.22)

1 選擇網路廣播電台

2 輕觸播放螢幕中的 …，然後輕觸“Add Bookmark”。



調頻到已註冊的網路廣播電臺

- 1 輕觸“Radio”，然後輕觸“Favorites”選擇所需的網路廣播電臺。

收聽串流服務

串流服務可以使用安裝在移動裝置上的 MusicCast CONTROLLER app 來收聽。在 MusicCast CONTROLLER 螢幕上，選擇本機指定用的房間名稱，然後通過其電臺名稱選擇要調諧的音樂串流服務。有關詳情，請參閱 MusicCast CONTROLLER app。

註

- 服務限於特定區域。
- 視購買本機的某些區域而定，本機支援的服務可能不可用。
- 服務可能變更或中斷，恕不另行通知。
- 使用安裝在移動裝置上的 MusicCast CONTROLLER app 收聽串流服務。務必提前將本機註冊到 MusicCast 網路。有關詳情，請參閱以下：
 - “連接 MusicCast CONTROLLER app（將本機註冊為支援 MusicCast 的設備）” (p.22)
- 有關音樂串流服務的詳情，參閱串流服務的補充說明。訪問 Yamaha 下載頁面進行下載。
<https://download.yamaha.com/>

播放存儲在移動裝置上的音樂

播放存儲在移動裝置上的歌曲

通過網路播放存儲在移動裝置上的歌曲。

使用安裝在移動裝置上的 MusicCast CONTROLLER app 來播放歌曲。

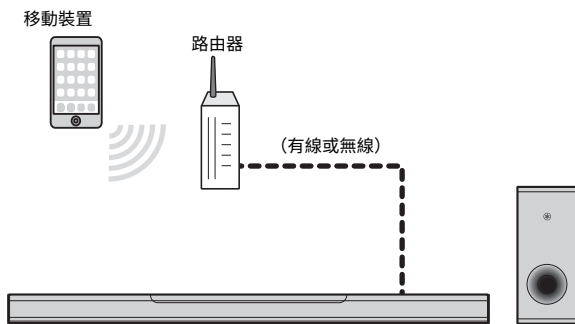

註

務必提前將本機註冊到 MusicCast 網路才能使用此功能。有關詳情，請參閱以下：

- “連接 MusicCast CONTROLLER app（將本機註冊為支援 MusicCast 的設備）” (p.22)

- 1 使用 MusicCast CONTROLLER app 來選擇本機的房間（房間 1 等）。
- 2 輕觸 （移動裝置的名稱）。
- 3 從“播放列表”、“演出者”等中選擇一首歌曲。

配置

配置各種功能

更改指示燈的亮度 (DIMMER)

改變主機上指示燈的亮度。

每次按下 DIMMER 時，指示燈的亮度變化如下。

暗（預設設定）→熄滅→亮→暗→.....



指示燈在操作後會亮起，幾秒鐘後變為指定的亮度。

配置 HDMI 控制功能

啟用或禁用本機的 HDMI 控制功能（連結功能）。該功能可以協調電視和本機的操作，以便使用電視機的遙控器操作本機。

預設啟用該功能。

1 關閉本機。

2 按住 HDMI 至少三秒鐘。



HDMI 控制功能啟用或禁用，並且本機開啟。指示燈顯示 HDMI 控制功能狀態幾秒鐘，然後所有指示燈亮起。

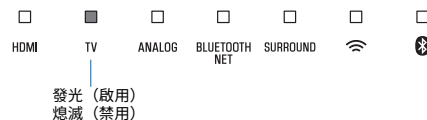

註

- 連接支持 Audio Return Channel (ARC)（音訊回傳通道）的電視機或使用 HDMI 訊號傳遞時啟用 HDMI 控制功能。有關詳情，請參閱以下：
 - “連接支援 Audio Return Channel (ARC)的電視機” (p.17)
 - “使用電視機的遙控器操作本機（HDMI 控制）” (p.31)
- 如果本機無法透過電視遙控器進行操作，請確認本機的 HDMI 控制功能已啟用，並且電視機上已啟用 HDMI 控制功能。有關詳情，請參閱以下：
 - “本機無法使用電視遙控器進行操作” (p.54)
- 如果 HDMI 控制功能被禁用，本機的功耗將會降低。

配置 HDMI 音訊輸出

HDMI 控制功能禁用時，將透過本機的 HDMI IN 插孔選擇音訊輸入的設備。本機預設輸出 HDMI 音訊。

設定

本機 (預設)	播放來自本機的 HDMI 音訊輸入訊號。
電視播放	來自電視的 HDMI 音訊輸入訊號。

- 1 關閉本機。
- 2 按住 SURROUND 至少三秒鐘。



HDMI 音訊輸出在本機和電視機之間切換，並且本機打開。指示燈顯示 HDMI 音訊輸出狀態幾秒鐘，然後所有指示燈亮起。

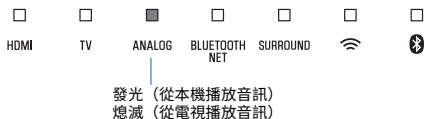

註

- 從電視機播放 HDMI 音訊輸入訊號時，本機不能用於調節音量。使用電視控件調節音量。
- 有關 HDMI 控制功能的詳情，參閱以下：
 - “配置 HDMI 控制功能” (p.40)
- 要在 HDMI 控制功能啟用時配置 HDMI 音訊輸出，請選擇為連接到本機的電視配置的音訊輸出設備。
- 輸入到本機 HDMI IN 插孔的 HDMI 視訊訊號始終從本機的 HDMI OUT (ARC)插孔輸出。

設定自動電源待機功能

啟用自動電源待機功能可防止設備在不使用時保持開機狀態。當啟用自動電源待機功能時，在以下任何情況下本機都會自動關閉。

- 8 小時無操作
- 選擇 Bluetooth 或 HDMI 作為輸入源時，20 分鐘內無音訊輸入和無操作。

- 1 關閉本機。
- 2 觸摸並按住  然後觸摸並按住本機上的  / CONNECT 至少三秒鐘。



自動電源待機功能已啟用或禁用，並且本機電源已開啟。指示燈顯示自動電源待機功能幾秒鐘，然後所有指示燈亮起。

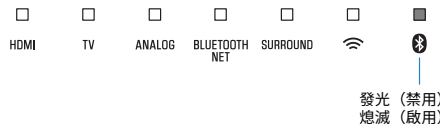

註

自動電源待機功能的預設設定因國家或地區而異。

- 英國、歐洲和韓國機型：啟用
- 其它機型：禁用

啟用或禁用觸控屏控制（童鎖功能）

禁用觸控屏控制以防止兒童意外操作本機。當禁用觸控屏控制時，只能透過遙控器或專用的免費“MusicCast CONTROLLER”（家庭影院控制器）應用程式進行操作。
預設啟用該功能。

- 1 關閉本機。
- 2 按住 INFO 至少 3 秒。



觸控屏控制啟用或禁用，並且本機電源已開啟。指示燈顯示觸控板控制狀態幾秒鐘，然後所有指示燈亮起。

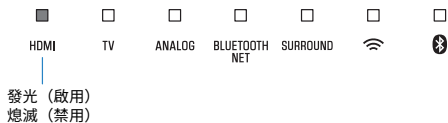

使用環繞揚聲器（MusicCast Surround 功能）

支援 MusicCast Surround 功能且作為“Pairing Devices（配對設備）”使用的設備，如 MusicCast 20，可以作為本機的環繞揚聲器使用。

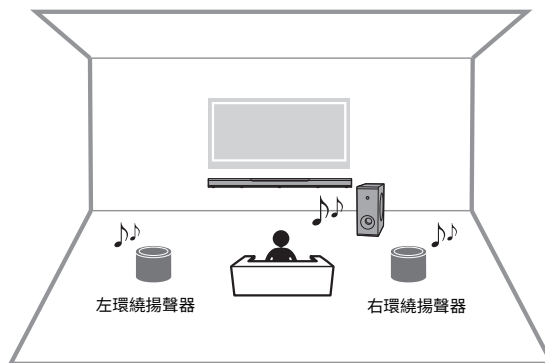

- 1 使用 MusicCast CONTROLLER 應用程式將本機和支援 MusicCast Surround 功能（配對設備）的設備註冊到同一位置。
- 2 在與本機相同的房間內設定所有與 MusicCast 環繞聲（無線分機）兼容的設備。
- 3 打開 MusicCast CONTROLLER 應用程式。

4 輕觸 ⚙️ (設定)。

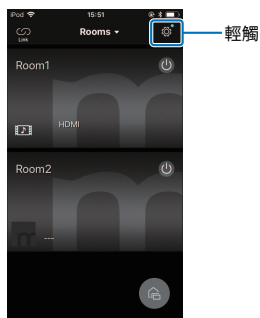

6 選擇要設定的本機所在房間。



5 輕觸 “MusicCast Surround/Stereo”。

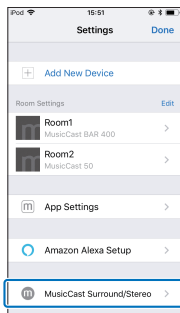

7 遵循應用程式畫面上的說明操作並完成設定。

配置設定，例如配置要連接以作為本機環繞揚聲器的設備及其數量。

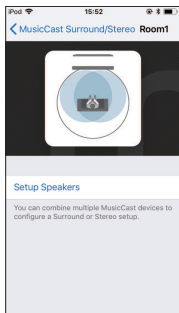

註

- 此功能將透過今後的韌體更新而提供。有關詳情，請參見本產品網站。
- 功能和安裝可能因所使用的支援 MusicCast Surround 功能（配對設備）的設備而異。有關詳情，請參見本機隨附的文檔。
- 設定完成後，您可以調整環繞揚聲器電平並使用測試音檢查平衡。有關詳情，請參閱以下：
 - “調整揚聲器電平” (p.49)

啟用/禁用網路待機功能

啟用網路待機功能可以使用行動裝置或 Bluetooth 裝置打開或關閉本機，如下所示。

預設啟用該功能。

- 當本機關閉時，它將在以下播放操作中打開。
 - 使用 AirPlay 功能播放音樂資料夾。
 - 播放存儲在網路附加存儲 (NAS) 裝置上的音樂資料夾
- 本機還可以使用安裝在行動裝置上的 MusicCast CONTROLLER app 來打開和關閉。
- 當 Bluetooth 裝置在本機關閉的情況下連接到本機，將打開本機，且輸入源切換到 BLUETOOTH。

1 關閉本機。

2 觸摸並按住 然後觸摸並按住本機上的 / CONNECT 至少三秒鐘。



網路待機功能已啟用或禁用，並且本機電源已開啟。指示燈顯示網路待機功能幾秒鐘，然後所有指示燈亮起。

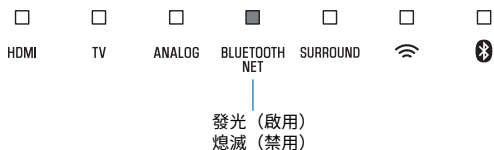

註

- 本機在啟用網路待機功能時關機消耗的功率比在禁用此功能時關機消耗的功率多。
- 按下 INFO，確認是否已啟用/禁用網路待機功能。有關詳情，請參閱以下：
 - “顯示音訊資訊和功能設置” (p.32)

啟用/禁用無線 (Wi-Fi) 連接

啟用/禁用無線 (Wi-Fi) 連接。
預設啟用該功能。

- 1 關閉本機。
- 2 按住 NET 至少三秒鐘。



無線 (Wi-Fi) 連接已啟用或禁用，並且本機電源已開啟。指示燈顯示無線 (Wi-Fi) 連接狀態幾秒鐘，然後所有指示燈亮起。

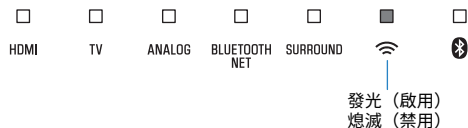

啟用/禁用 Bluetooth 功能

啟用/禁用 Bluetooth 功能。
預設啟用該功能。

- 1 關閉本機。
- 2 按住 BLUETOOTH 至少三秒鐘。



Bluetooth 功能已啟用，並且本機電源已開啟。指示燈顯示 Bluetooth 功能幾秒鐘，然後所有指示燈亮起。

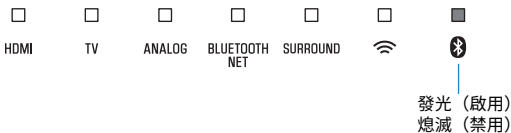

註

按下 INFO，確認是否已啟用/禁用 Bluetooth 功能。有關詳情，請參閱以下：

- “顯示音訊資訊和功能設置” (p.32)

更新本機的韌體

必要時會發佈提供附加功能或產品改良的新韌體。韌體可以使用安裝在移動裝置上的 MusicCast CONTROLLER app 來更新。

須知

- 在韌體更新期間，請不要操作本機或斷開電源線或網線。
- 如果互聯網連線速度慢，或本機連接的是無線網路，則根據網路連接情況可能無法進行網路更新。如果發生這種情況，請稍後再試。
- 有關更新的詳情，請造訪 Yamaha 網站。

當新韌體發佈時，訊息“已有新版本韌體，請問需要更新嗎？”顯示在 MusicCast CONTROLLER app 螢幕上。

- 1 輕觸“是”。

韌體更新將開始。

韌體更新時，app 將顯示指示更新進度的進度條。

註

如果選擇“稍後”，則輕觸 app 房間選擇螢幕中的 ⚙️ (設定)，然後選擇“新版韌體可用”。按照螢幕說明更新韌體。

如果成功完成更新，訊息“韌體更新完成”將顯示在 app 螢幕上，本機上的所有指示燈將閃爍。



2 輕觸本機上的 /CONNECT。



韌體更新已完成。

註

如果韌體更新失敗，app 將顯示訊息“韌體更新失敗”，本機上的 HDMI 指示燈將閃爍紅光。按下  關閉本機，然後再次開機，並再次嘗試更新韌體。如果更新再次失敗，請檢查網路連接。

手動配對主機和低音揚聲器

本機首次開機時，主機和低音揚聲器自動通過無線連接進行連接。如果主機和低音揚聲器由於暫時的通信失敗而未能正確連接，請手動配對主機和低音揚聲器。

註

配對是在主機和低音揚聲器之間建立無線連接的過程。

1 關閉本機。

2 按住 SUBWOOFER (-)至少三秒鐘。

主機上的 TV 指示燈閃爍。

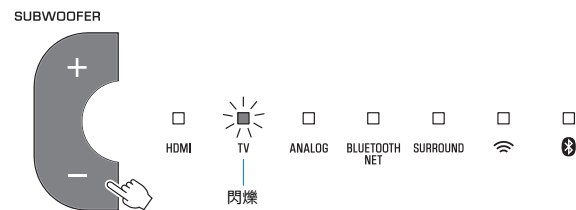

3 在 30 秒內，按住低音揚聲器後面板上的 PAIRING 按鈕至少 3 秒鐘。

當主機和低音揚聲器已配對，且無線連接已建立時， 指示燈將亮起，主機和低音揚聲器打開。

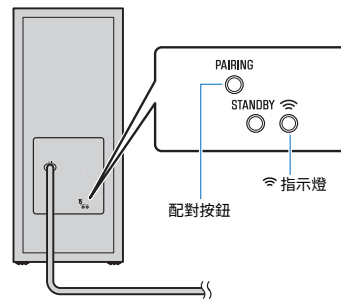

如果暗按照此處描述的步驟操作後，低音揚聲器上  指示燈不亮，請參見“超低音揚聲器無聲音” (p.55)。

初始化本機

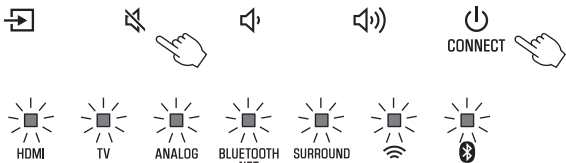

將本機的設定重置為出廠預設。

- 1 關閉本機。
- 2 按住本機的  和 /CONNECT 直到所有指示燈都閃爍。



閃爍（已初始化）

使用 WAC 功能連接至網路

當本機在購買後首次開機時，主機上的  指示燈緩慢閃爍。當  指示燈閃爍時，從 iOS 設備（iPhone 等）的網路設置可以應用到本機，將本機連接至無線網（WAC 功能）。

註

如果本機的 NETWORK 插孔使用電纜（有線連接）連接至路由器，則  指示燈不會閃爍。

- 1 顯示 iOS 設備上的 Wi-Fi 設置，並從“SETUP A NEW AIRPLAY SPEAKER...”中選擇該設備。



- 2 當顯示以下螢幕時，選擇本機將要連接的網路（接入點）。



註

如果本機使用 MusicCast CONTROLLER app 連接至網路，則網路設置將更改為 MusicCast CONTROLLER app 的網路設置。

調整揚聲器電平

使用 MusicCast Surround 功能調節連接至主機環繞揚聲器的電平。
此設定僅在使用 MusicCast Surround 功能時可用。

- 1 打開 MusicCast CONTROLLER 應用程式。
- 2 輕觸房間選擇畫面上的  (設定)。

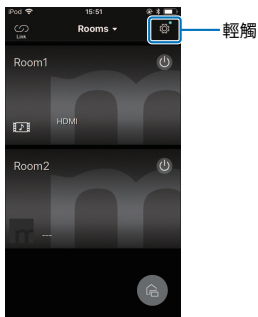

- 3 輕觸 “MusicCast Surround/Stereo”。

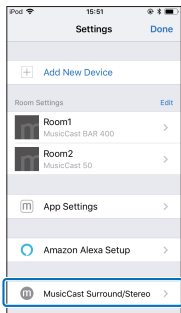

- 4 選擇要設定的本機所在房間。

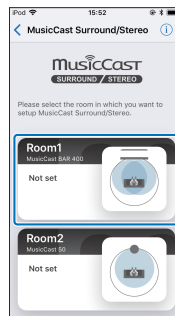

- 5 選擇 “揚聲器設定”。

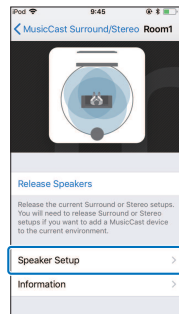

6 根據屏幕上的說明進行設定。

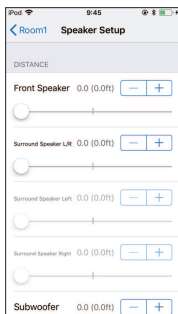

您可以設定以下內容。

- 揚聲器距離
- 音量
- 聲音確認 / 測試音

設定動態範圍壓縮

選擇動態範圍壓縮級別。

此功能的初始設定為“無壓縮”。

1 關閉本機。

2 使用遙控器選擇所需的壓縮級別。

壓縮級別	功能	操作（必須在三秒內連續按下按鈕。）
壓縮（最大）	套用最大量的動態範圍壓縮。	STEREO, VOLUME +，然後
壓縮（標準）	套用適合一般家用的動態範圍壓縮標準量。	STEREO, VOLUME -，然後
無壓縮	不套用動態範圍壓縮。	STEREO, ，然後

指示器會顯示所套用的壓縮級別數秒鐘。

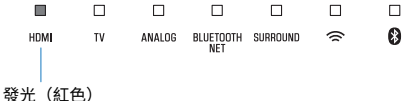
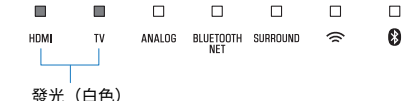
壓縮級別	指示燈
壓縮 (最大)	 <p>HDMI TV ANALOG BLUETOOTH NET SURROUND Wi-Fi Bluetooth</p> <p>發光 (紅色)</p>
壓縮 (標準)	 <p>HDMI TV ANALOG BLUETOOTH NET SURROUND Wi-Fi Bluetooth</p> <p>發光 (白色)</p>
無壓縮	 <p>HDMI TV ANALOG BLUETOOTH NET SURROUND Wi-Fi Bluetooth</p> <p>發光 (白色)</p>

附錄

當出現問題時（一般情況）

遇到麻煩時首先請檢查以下項目：

本機運作異常時，請參閱以下內容。

- 本機（主機和低音揚聲器）、電視和播放裝置（如 BD/DVD 播放機）的電源線是否已牢固連接至交流壁式電源插座。
- 本機（主機和低音揚聲器）、電視和播放裝置（如 BD/DVD 播放機）已打開。
- 每條纜線的接頭是否已牢固地插入每台裝置的插孔中。

如果電源和電纜沒有問題，請參閱以下內容：

- “出現任何問題時（電源和系統功能）”（p.52）
- “當出現問題時（音訊）”（p.54）
- “當出現問題時（Bluetooth®）”（p.56）

如果您的問題未列出，或說明無法解決您的問題，請將本機關閉，拔除電源線，並聯絡距離您最近的 Yamaha 授權經銷商或服務中心。

出現任何問題時（電源和系統功能）

電源突然關閉

● 自動電源待機功能已激活。

當啟用自動電源待機功能時，在以下任何情況下本機都會自動關閉：

- 沒有任何操作已 8 個小時
- 選擇 BLUETOOTH 或 HDMI 作為輸入源，但沒有音訊輸入到本機或者本機未執行操作超過 20 分鐘。

再次開啟本機。如果不使用自動電源待機功能，則禁用該功能。有關詳情，請參閱以下：

- “設定自動電源待機功能”（p.41）

● 保護電路已啟動。（HDMI 指示燈閃爍白色或紅色。）

確認所有連接都正確後，再次打開本機。如果電源仍然頻繁關閉，請從 AC 牆壁電源插座上拔下電源線，並聯絡最近的 Yamaha 授權經銷商或服務中心。

無法接通電源

● 已連續 3 次啟動保護電路。（如果在這種情況下嘗試打開電源，HDMI 指示燈將閃爍紅色。）

為保護產品，電源不能打開。請從 AC 牆壁電源插座上拔下電源線，並聯絡最近的 Yamaha 授權經銷商或服務中心。

無法從本機的觸控面板執行任何操作。

- **觸控面板控制被禁用。**
啟用觸控面板控制。有關詳情，請參閱以下：
 - “啟用或禁用觸控屏控制（童鎖功能）” (p.42)

雖然設備已打開，但所有指示燈熄滅（看起來本機已關閉）

- **本機被配置為指示燈不會發光或閃爍，除非本機正在運行。**
按 DIMMER 以選擇所需的亮度。有關詳情，請參閱以下：
 - “更改指示燈的亮度 (DIMMER)” (p.40)

本機無法正常工作

- **內部微電腦因外部電擊（例如閃電或過量靜電）或電源電壓降低而突然停止。**
請將電源線從 AC 牆壁電源插座拔除並再次插入。

本機自行開啟

- **另一台 Bluetooth 裝置正在附近運行。**
終止與本機的 Bluetooth 連接。有關詳情，請參閱以下：
 - “收聽存儲在 Bluetooth®裝置上的音樂” (p.29)

電視的 3D 眼鏡不起作用

- **本機阻斷電視機的 3D 眼鏡發射器。**
確認電視機的 3D 眼鏡發射器的位置，並將本機放置在不妨礙發射器的位置。

HDMI 視訊不顯示在電視屏幕上

- **HDMI 線纜未正確連接。**
請正確連接 HDMI 纜線。有關詳情，請參閱以下：
 - “連接支援 Audio Return Channel (ARC)的電視機” (p.17)
 - “連接不支援 Audio Return Channel (ARC)的電視機” (p.18)

本機關閉時，來自播放裝置的視頻和/或音訊不會輸出到電視機

- **HDMI 控制功能被禁用。**
啟用 HDMI 控制功能。有關詳情，請參閱以下：
 - “配置 HDMI 控制功能” (p.40)

本機無法使用遙控器進行操作

- **本機超出了操作範圍。**
請在操作範圍內使用遙控器。有關詳情，請參閱以下：
 - “遙控器的操作範圍” (p.8)
- **電池電量微弱。**
更換新電池。有關詳情，請參閱以下：
 - “替換遙控器的電池” (p.9)
- **本機的遙控傳感器暴露在直射陽光或強光下。**
調整光線角度或重新擺放本機。

電視無法使用電視遙控器進行操作

- **本機正在阻擋電視機的遙控感應器。**
將本機放置在不妨礙電視遙控傳感器的位置。

本機無法使用電視遙控器進行操作

● HDMI 控制功能不正確。

確認設定已正確配置如下。

- 本機的 HDMI 控制功能已啟用。
- HDMI 控制功能在電視機上啟用。
- 將音訊輸出設定為電視以外的任何選項。

如果使用電視遙控器無法操作本機，即使正確應用了設定：

- 關閉本機和電視機，然後重新打開它們。
- 透過 HDMI 線纜斷開本機的電源線和連接到本機的外部裝置。大約 30 秒後重新插入它們。

● 電視機和 BD/DVD 播放機不是來自同一製造商。

我們建議使用來自同一製造商的裝置（如電視機和 BD / DVD 播放機）。

● 電視機不支援本機的功能。

即使您的電視機支援 HDMI 控制功能，某些功能也可能無法使用。有關詳情，請參閱電視隨附的說明書。

當出現問題時（音訊）

無聲音

● 選擇了其他輸入源。

選擇一個合適的輸入源。有關詳情，請參閱以下：

- “基本的播放步驟” (p.25)

● 靜音功能被激活。

取消靜音功能。有關詳情，請參閱以下：

- “基本的播放步驟” (p.25)

● 音量太低。

調高音量。有關詳情，請參閱以下：

- “基本的播放步驟” (p.25)

● 本機的電源線未正確連接。

確保本機的電源線牢固地連接到 AC 牆壁電源插座。有關詳情，請參閱以下：

- “連接電源線” (p.20)

● 播放裝置上的輸入插孔已連接。

連接本機上的輸入插孔和播放裝置上的輸出插孔。

● 輸入了本機無法播放的訊號。

將播放裝置上的數位音訊輸出設定更改為 PCM，Dolby Digital 或 DTS。

● 本機的配置使得 HDMI 音訊輸入訊號從電視機輸出。

配置本機以便從本機輸出 HDMI 音訊輸入訊號。有關詳情，請參閱以下：

- “配置 HDMI 音訊輸出” (p.41)

- **HDMI 控制功能被禁用。**

當僅使用 HDMI 線纜將支持 ARC (Audio Return Channel) (音訊回傳通道) 的電視機連接至本機時，請啟用 HDMI 控制功能。

要在禁用 HDMI 控制功能時從本機輸出音訊訊號，請透過光纖數位音訊線將電視機的音訊輸出插孔連接至本機的 TV 輸入插孔 (光纖數位)。

有關詳情，請參閱以下：

- “配置 HDMI 控制功能” (p.40)
- “連接不支援 Audio Return Channel (ARC)的電視機” (p.18)

- **來自支援 HDMI 控制的電視機的聲音設定為從電視機的內置揚聲器輸出。**

使用電視的 HDMI 設定將音訊輸出設定為電視機內置揚聲器以外的任何選項。

超低音揚聲器無聲音

- **低音揚聲器未連接至 AC 牆壁電源插座中。**

將低音揚聲器的電源線插入 AC 牆壁電源插座中。有關詳情，請參閱以下：

- “連接電源線” (p.20)

- **已啟動低音揚聲器中的保護電路。**

為了保護產品，不要打開低音揚聲器電源。請從 AC 牆壁電源插座上拔下電源線，並聯絡最近的 Yamaha 授權經銷商或服務中心。

- **播放源不包含低頻訊號。**

播放包含低頻訊號的聲源，並確認聲音是從低音揚聲器輸出的。

- **音量太低。**

調高低音揚聲器的音量。有關詳情，請參閱以下：

- “基本的播放步驟” (p.25)

- **低音揚聲器的正面被阻擋。**

清理低音揚聲器正面和低音反射埠周圍的區域。

- **[當低音揚聲器上的  指示燈閃爍時。]**

由於無線通訊狀態不良，主機和低音揚聲器未連接。

- 將低音揚聲器移至主機附近。
如果問題仍未解決，請將低音揚聲器移至支持通信狀況更好的位置 (其中  指示燈亮起)。
- 如果主機和低音揚聲器之間的通信被金屬物體或其他物體阻擋，請更改主機和低音揚聲器的位置，或更改低音揚聲器的安裝位置。
- 如果存在發射無線電頻率信號的裝置 (微波爐、無線局域網等)，請將主機和低音揚聲器移至遠離該設備的地方。

- **[當低音揚聲器上的  指示燈閃爍時。]**

主機和低音揚聲器未配對。

手動配對主機和低音揚聲器。有關詳情，請參閱以下：

- “手動配對主機和低音揚聲器” (p.47)

如果未建立無線連接，本機可能出現故障。將電源線從交流壁式電源插座中拔下，並聯絡距離您最近的授權的 Yamaha 經銷商或服務中心。

本機開啟時音量降低

- **自動音量調節功能被激活。**

為防止音量過大，本機開啟時，本機會自動將音量控制在一定水平。根據需要調高音量。有關詳情，請參閱以下：

- “基本的播放步驟” (p.25)

沒有環繞效果

- **立體聲播放被選擇。**

選擇環繞播放或 3D 環繞播放。有關詳情，請參閱以下：

- “使用 3D 環繞聲播放” (p.27)
- “使用環繞聲播放” (p.27)

- **音量太低。**
調高音量。有關詳情，請參閱以下：
 - “基本的播放步驟” (p.25)
- **電視或播放裝置設定為僅輸出 2 聲道音訊（如 PCM）。**
將電視或播放裝置上的數位音訊輸出設置更改為多聲道線性 PCM 或位元流。
- **聲音也從電視機內置揚聲器中聽到。**
將電視音量設定為最小。有關詳情，請參閱以下：
 - “基本的播放步驟” (p.25)
- **收聽位置太靠近本機。**
收聽位置應與本機有一定的距離。

可聽見雜訊

- **本機離另一台數位或高頻裝置太近。**
將這些裝置移離本機。

當出現問題時 (Bluetooth®)

本機無法連接到 Bluetooth® 裝置

- **Bluetooth 被選為輸入源。**
選擇 Bluetooth 作為輸入源。有關詳情，請參閱以下：
 - “收聽存儲在 Bluetooth® 裝置上的音樂” (p.29)
- **本機距離 Bluetooth 設備太遠。**
將 Bluetooth 裝置移至本機附近。
- **發射電磁波的裝置（例如微波爐、無線裝置等）可能位於附近。**
請勿在發射電磁波的裝置附近使用本機。
- **您正在使用的 Bluetooth 裝置可能不支援 A2DP 檔案。**
使用支援 A2DP 檔案的 Bluetooth 裝置。
- **Bluetooth 裝置上登記的連接設定檔可能無法正常工作。**
刪除 Bluetooth 裝置中的連接檔案，然後將 Bluetooth 裝置連接到本機。
- **Bluetooth 適配器等裝置的密鑰不是“0000”。**
使用密碼為“0000”的 Bluetooth 裝置。
- **本機已連接到另一台 Bluetooth 裝置。**
終止當前的 Bluetooth 連接，然後連接到新裝置。

聽不到聲音，或聲音從 Bluetooth® 裝置間歇性地切斷

- **Bluetooth 裝置的音量可能過低。**
調高 Bluetooth 裝置的音量。

- **Bluetooth 被選為輸入源。**
選擇 Bluetooth 作為輸入源。有關詳情，請參閱以下：
 - “收聽存儲在 Bluetooth®裝置上的音樂” (p.29)
- **尚未執行 Bluetooth 裝置上的播放。**
在 Bluetooth 裝置上播放。
- **Bluetooth 裝置上的聲音輸出可能未設定到本機。**
選擇本機作為 Bluetooth 裝置上的輸出目的地。
- **與 Bluetooth 裝置的連接已終止。**
再次連接 Bluetooth 裝置。
- **本機可能距離 Bluetooth 裝置太遠。**
將 Bluetooth 裝置移至本機附近。
- **發射電磁波的裝置（例如微波爐、無線裝置等）可能位於附近。**
請勿在發射電磁波的裝置附近使用本機。

當任何問題出現時（網路故障）

網路功能不起作用

- **未正確取得網路參數（IP 位址）。**
啟用無線路由器上的 DHCP 伺服器功能。
- **本機不支援 IPv6 網絡。**
連接 IPv4 網絡。

本機無法透過無線路由器（存取點）連接到網路

- **無線路由器（存取點）關閉。**
開啟無線路由器。
- **本機和無線路由器（存取點）相距太遠。**
將本機和無線路由器（存取點）靠近彼此。
- **本機和無線路由器（存取點）之間有障礙物。**
將本機和無線路由器（存取點）移動到彼此之間沒有障礙物的地方。
- **無線路由器（存取點）設為使用無線通道 14。**
將無線路由器（存取點）的設定變更為使用無線通道 1 至 13 中的一個。

未發現無線網路

- **微波爐或其他無線裝置可能干擾無線通訊。**
關閉這些裝置，或將其移至遠離本機和無線路由器的地方。如果無線路由器支援 5 GHz 頻寬，則使用 5 GHz 頻寬將主機連接至網路。

- **網路存取受到無線路由器（存取點）的防火牆設定限制。**
檢查無線路由器（存取點）的防火牆設定。

本機未檢測到媒體伺服器（電腦/NAS）

- **媒體分享設定不正確。**
配置分享設定，並選擇本機作為分享音樂內容的裝置。
- **部分安裝在媒體伺服器上的防毒軟體會阻止本機存取您的媒體伺服器。**
檢查您的媒體伺服器上所安裝的防毒軟體的設定。
- **本機和媒體伺服器不在同一個網路。**
請檢查網路連接和路由器設置，然後將本機和媒體伺服器連接至同一網路。

無法查看或播放媒體伺服器（電腦/NAS）上的檔案

- **該檔案不受本機或媒體伺服器支援。**
使用本機和媒體伺服器都支援的檔案格式。有關本機支援的檔案格式資訊，請參閱以下：
 - “支援的檔案格式” (p.64)

無法播放網路廣播

- **所選的網路廣播電台目前無法使用。**
廣播電台的網路可能有問題或該服務可能已停止。請稍後再嘗試該電台或選擇其他電台。
- **所選的網路廣播電台目前為中斷播放狀態。**
部分網路廣播電台在一天中的特定時段會中斷播放。請稍後再嘗試該電台或選擇其他電台。

- **網路存取受到您的網路裝置的防火牆設定（如路由器）限制。**
請檢查您的網路裝置的防火牆設定。網路廣播僅能在其通過每個廣播電台所指定的端口時才能播放。端口號碼依廣播電台而異。

使用 AirPlay 時 iOS 設備不識別本機

- **本機連接至多 SSID 路由器。**
存取本機可能受路由器上的網路隔離功能限制。將 iOS 設備連接至可以訪問本機的 SSID。（將其連接到列表最上面的主 SSID。）

MusicCast CONTROLLER app 沒有檢測到本機

- **本機和行動裝置不在同一個網路。**
請檢查網路連接和路由器設置，然後將本機和移動裝置連接至同一網路。
- **本機連接至多 SSID 路由器。**
存取本機可能受路由器上的網路隔離功能限制。將移動裝置連接至可以訪問本機的 SSID。（將其連接到列表最上面的主 SSID。）
- **無線 (Wi-Fi) 連接已禁用。**
啟用無線 (Wi-Fi) 連接。有關詳情，請參閱以下：
 - “啟用/禁用無線 (Wi-Fi) 連接” (p.45)

網路更新韌體失敗

- **根據網路狀態，有可能無法更新。**
請再次透過網路更新韌體，或使用 USB 記憶裝置更新韌體。

規格

規格 (ATS-CU4080)

放大器部分

額定輸出功率

- 左/右前方 50 W × 2ch

揚聲器部分

左/右前方

- 類型 聲學懸掛式 (無磁屏蔽)
- 驅動器 4.6 cm 圓錐 × 4
- 頻率響應 160 Hz~9 kHz
- 阻抗 4 Ω (8 Ω × 2)

高音喇叭

- 驅動器 2.5 cm 圓頂 × 2
- 頻率響應 9 kHz~23 kHz
- 阻抗 4 Ω

解碼器

支援的音訊信號
(HDMI/光纖輸入)

PCM (最高 5.1 聲道)
Dolby Digital (最高 5.1 聲道)
DTS Digital Surround (最高 5.1 聲道)

輸入插孔

HDMI	1 (HDMI IN)
數位 (光纖)	1 (TV)
Analog (3.5 mm 立體聲迷你)	1 (ANALOG)

輸出插孔

HDMI	1 (HDMI OUT (ARC))
------	--------------------

其他插孔

USB	1 (UPDATE ONLY)
局域網	1 (NETWORK)

Bluetooth

功能	信宿功能 (源設備至本機)
Bluetooth 版本	版本 4.2
受支援的檔案	A2DP, AVRCP
支援的解碼器	接收功能:SBC, AAC
Bluetooth Class	Bluetooth Class 2
範圍 (視線)	約 10 m

受支援的內容保護方法	SCMS-T (信宿功能)
[英國和歐洲機型]	
▪ 廣播頻率	2402 MHz~2480 MHz
▪ 最大輸出功率(EIRP)	6.5 dBm (4.5 mW)

Network

乙太網標準	100BASE-TX/10BASE-T
支援的解碼器	WAV (僅限 PCM 格式) /AIFF/FLAC : 最高 192 kHz ALAC : 最高 96 kHz MP3/WMA/MPEG-4 AAC : 最高 48 kHz

電腦客戶功能
支援 AirPlay 2
網路廣播

Wi-Fi 功能

- 無線 LAN 標準 : IEEE 802.11 a/b/g/n/ac*
* 20 MHz 僅限通道頻寬
- 廣播頻帶 : 2.4 GHz/5 GHz
- 可用的安全性方式 : WEP, WPA2-PSK (AES), 混合模式

[英國和歐洲機型]

- 廣播頻率

2.4 GHz 頻寬	2402 MHz 至 2482 MHz (20 MHz)
5 GHz 頻寬	5170 MHz 至 5250 MHz (20 MHz) 5250 MHz 至 5330 MHz (20 MHz) 5490 MHz 至 5710 MHz (20 MHz) 5735 MHz 至 5835 MHz (20 MHz)
- 最大輸出功率(EIRP)

2.4 GHz 頻寬	19.2 dBm (83.2 mW)
5 GHz 頻寬	5170 MHz 至 5250 MHz (20 MHz) : 21.5 dBm (141.3 mW) 5250 MHz 至 5330 MHz (20 MHz) : 21.8 dBm (151.4 mW) 5490 MHz 至 5710 MHz (20 MHz) : 24.1 dBm (257.0 mW) 5735 MHz 至 5835 MHz (20 MHz) : 13.5 dBm (22.4 mW)

一般

電源

- [美國和加拿大機型] AC 120 V, 60 Hz
- [澳洲機型] AC 240 V, 50 Hz
- [歐洲、亞洲和俄羅斯型號] AC 110~240 V, 50/60 Hz
- [英國機型] AC 230 V, 50 Hz
- [台灣機型] AC 110 V, 60 Hz
- [中國機型] AC 220 V, 50 Hz
- [韓國機型] AC 220 V, 60 Hz

耗電功率 30 W

待機耗電功率

- [美國、加拿大和台灣機型]
 - HDMI 控制 關、網路待機 關 0.4 W
 - HDMI 控制關閉、網路待機開啟 (有線/Wi-Fi/Bluetooth) 1.6/1.8/1.7 W
 - HDMI 控制 開、網路待機 關 0.7 W
 - HDMI 控制 開、網路待機 開 2.2 W
- [英國和歐洲機型和其它機型]
 - HDMI 控制 關、網路待機 關 0.4 W
 - HDMI 控制關閉、網路待機開啟 (有線/Wi-Fi/Bluetooth) 1.6/1.8/1.7 W
 - HDMI 控制 開、網路待機 關 0.7 W
 - HDMI 控制 開、網路待機 開 2.2 W

尺寸 (寬 × 高 × 深)

980 × 60 × 110.5 mm

重量

2.7 kg

註

- 本使用說明書的內容為印製時的最新規格。請至 Yamaha 網站下載最新版本的使用說明書。
- 憑藉先進的節能設計，本產品在 Network Standby 模式下實現了兩瓦以下的低耗電功率。



規格 (NS-WSW43)

低音揚聲器的規格如下。

放大器部分

額定輸出功率	100 W
--------	-------

揚聲器部分

▪ 類型	低音反射式 (非磁性遮罩類型)
▪ 驅動器	16 cm 圓錐 x 1
▪ 頻率響應	40 Hz~160 Hz
▪ 阻抗	2 Ω
▪ 廣播頻帶	2.4 GHz
▪ 傳輸範圍	10 m (無干擾)

[英國和歐洲機型]

▪ 廣播頻率	2405.35 MHz~2477.35 MHz
▪ 最大輸出功率(EIRP)	9.0 dBm (8 mW)

一般

電源

▪ [美國和加拿大機型]	AC 120 V, 60 Hz
▪ [歐洲、亞洲和俄羅斯型號]	AC 110~240 V, 50/60 Hz
▪ [英國機型]	AC 230 V, 50 Hz
▪ [台灣機型]	AC 110 V, 60 Hz
▪ [韓國機型]	AC 220 V, 60 Hz
▪ [中國機型]	AC 220 V, 50 Hz
▪ [澳洲機型]	AC 240 V, 50 Hz

耗電功率	19 W
------	------

待機耗電功率

▪ [美國、加拿大和台灣機型]	0.8 W
▪ [英國和歐洲機型和其它機型]	0.8 W

尺寸 (寬×高×深)	180 × 417 × 405 mm
------------	--------------------

重量	9.4 kg
----	--------

註

本使用說明書的內容為印製時的最新規格。請至 Yamaha 網站下載最新版本的使用說明書。

受支援的 HDMI 音訊和視訊格式

本機可使用以下 HDMI 音訊和視訊格式。

音訊訊號

音訊訊號類型	音訊訊號格式	相容的媒體
2 聲道線性 PCM	2 聲道, 32 kHz to 192 kHz, 16/20/24 位元	CD, DVD 視訊, DVD 音訊
多通道線性 PCM	6 聲道, 32 kHz to 192kHz, 16/20/24 位元	DVD 音訊, Blu-ray disc, HD DVD
位元流	Dolby Digital, DTS	DVD 視訊

視訊訊號

本機與以下視訊訊號相容。

- Deep Color
- x.v.Color
- 3D 視訊訊號
- 高動態範圍 (HDR) 視訊
 - HDR10
 - Dolby Vision
 - HLG

本機與以下分表率相容。

- VGA
- 480i/60 Hz
- 480p/60 Hz
- 576i/50 Hz
- 576p/50 Hz
- 720p/60 Hz, 50 Hz
- 1080i/60 Hz, 50 Hz
- 1080p/60 Hz, 50 Hz, 30 Hz, 25 Hz, 24 Hz

- 4K/60 Hz, 50 Hz, 30 Hz, 25 Hz, 24 Hz

註

- 請參閱播放裝置隨附的文檔，並適當地設定裝置。
- 當播放 CPPM 複製保護的 DVD 音訊時，根據 DVD 播放機的類型，也許無法輸出視訊和音訊訊號。
- 本機與非 HDCP 相容的 HDMI 或 DVI 裝置不相容。有關 HDCP 相容性，請參閱隨 HDMI 或 DVI 裝置提供的文檔。
- 若要在本機上解碼音訊位元流訊號，應適當設定輸入源裝置，使該裝置直接輸出位元流音訊訊號（而不是在該裝置上解碼位元流訊號）。有關詳情，請參閱隨裝置提供的文檔。
- 傳輸的視訊訊號的分辨率根據連接到本機的電視機的規格而有所不同。
- 本使用說明書的內容為印製時的最新規格。請至 Yamaha 網站下載最新版本的使用說明書。

受支援的數位音訊格式

本機可使用以下數位音訊格式。

光纖

音訊訊號類型	音訊訊號格式	相容的媒體
2 聲道線性 PCM	2 聲道，32 kHz 到 96 kHz，16/20/24 位元	CD，DVD-視訊，DVD 音訊等。
位元流	Dolby Digital, DTS	DVD-視訊等

HDMI (ARC)

音訊訊號類型	音訊訊號格式	相容的媒體
2 聲道線性 PCM	2 聲道，32 kHz 到 96 kHz，16/20/24 位元	電視
位元流	Dolby Digital, DTS	電視

註

本使用說明書的內容為印製時的最新規格。請至 Yamaha 網站下載最新版本的使用說明書。

支援的檔案格式

本機可使用以下檔案格式。

檔案	取樣頻率 (kHz)	量化位 (位)	位元速率 (kbps)	聲道數量	支援無縫播放
WAV*	32/44.1/48/ 88.2/96/ 176.4/192	16/24	-	2	✓
MP3	32/44.1/48	-	8 ~ 320	2	-
WMA	32/44.1/48	-	8 ~ 320	2	-
MPEG-4 AAC	32/44.1/48	-	8 ~ 320	2	-

檔案	取樣頻率 (kHz)	量化位 (位)	位元速率 (kbps)	聲道數量	支援無縫播放
FLAC	32/44.1/48/ 88.2/96/ 176.4/192	16/24	-	2	✓
ALAC	32/44.1/48/ 88.2/96	16/24	-	2	✓
AIFF	32/44.1/48/ 88.2/96/ 176.4/192	16/24	-	2	✓

* 僅線性 PCM 格式。無法播放 32 位元浮點檔案。

- 可播放的檔案格式因媒體伺服器（電腦/NAS）上安裝的軟體而異。詳情請參閱伺服器軟體的使用說明書。
- 無法播放 Digital Rights Management (DRM) 內容。

有資格的承包商或經銷商的訊息

將主機安裝到牆上

使用後面板上的螺絲孔將主機安裝到牆上。



注意

- 為了防止主機掉落，請將其安裝到由石膏板做成的牆壁上（石膏板）。
- 確保使用可以支援安裝重量的螺絲（另售）。如使用除了指定螺絲以外的夾子，如短螺絲、釘子和雙面膠帶，可能會導致主機掉落。
- 將電纜固定在不會鬆動的地方。如果您的腳或手意外地被鬆動的電纜卡住，主機可能會掉落。
- 請勿倚靠本機或對主機頂部施加過大的力量。否則，可能導致主機掉落。
- 安裝後檢查主機是否已固定牢靠。Yamaha 對於安裝不當引起的任何事故不承擔任何責任。

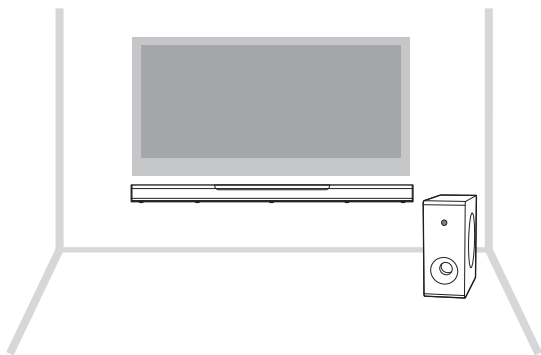

1 將安裝模板（附件）安裝在牆上並標記螺絲孔。

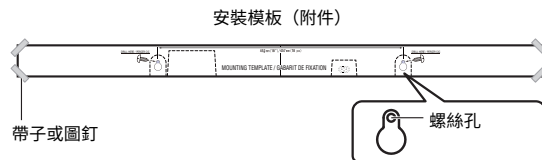

2 從牆上拆下安裝模板，然後在牆上標記的位置安裝螺釘（另售）。

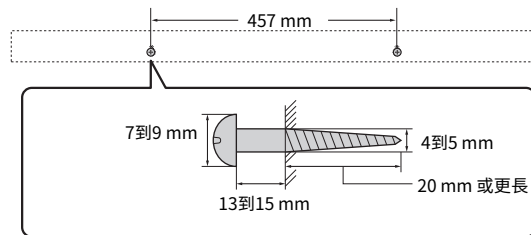

3 把主機掛在螺絲上。

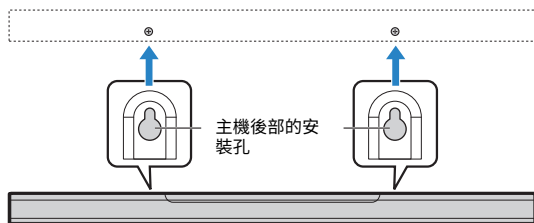

YAMAHA CORPORATION

10-1 Nakazawa-cho, Naka-ku, Hamamatsu, 430-8650 Japan

Yamaha Global Site
<https://www.yamaha.com/>

Yamaha Downloads
<https://download.yamaha.com/>

Manual Development Group
© 2018 Yamaha Corporation

Published 06/2019 NVOD-D0

AV17-0370