

HS SERIES

POWERED STUDIO MONITOR

HS 4 HS 3

使用說明書

主動式喇叭



目錄

前言	3
關於本說明書	3
須知	4
內容物	5
纜線	5
呈現出色音質	7
控制項和接孔	8
背面	8
正面	10
連接	11
使用隨附的纜線連接喇叭	11
連接至音訊介面	12
連接混音器	13
連接合成器或其他電子樂器	14
連接電腦	15
連接智慧型手機	16
連接頭戴式耳機	17
開啟電源，並讓喇叭發出聲音	18
故障排除	20
規格	21
尺寸	22
頻率響應	23
方塊圖	24

前言

感謝您選購本 Yamaha 產品。HS4 和 HS3 是高品質的輕巧型監聽喇叭，專為製作音樂和影片而設計，適合在工作室及錄音室使用。

關於本說明書

相關說明書一覽

以下列出 HS4 和 HS3 的相關說明書。

- **安全指南 (本產品隨附提供)**

列出使用本產品時，必須留意的安全相關要點。為確保您正確安全地使用本產品，請務必在使用前詳閱這份資訊。

- **快速入門指南 (本產品隨附提供)**

提供從設定產品到播放聲音的完整步驟說明，並附有插圖。

- **使用說明書 (本指南)**

說明本產品的所有功能。如果您對快速入門指南中的安裝或操作說明有任何不清楚之處，請參閱本說明書。本說明書中的注意事項和相關要點分類如下。



警告

代表「可能造成嚴重傷害甚至死亡」。



注意

代表「可能導致受傷」。

須知

為避免產品損毀、損壞或故障，以及為了防止資料遺失及保護環境，而必須遵守的事項。

註

本產品的使用須知、功能限制，以及實用的補充資訊。

請妥善保管本產品隨附的說明書，以便在需要時隨時查閱。

這些說明書也可以透過 Yamaha 網站下載，因此請在需要時善用這些線上資源。

<https://download.yamaha.com/>

須知

為避免本產品故障 / 損壞或其他財物受損，請遵循以下須知事項。

■ 使用及維護

- 請勿遮擋喇叭單元背面的孔 (低音反射端口)，以免破壞音質。
- 請勿在電視、收音機或其他電氣產品附近使用本產品。否則，產品、電視或收音機可能會產生雜訊。
- 本產品不可曝露在有多灰塵、震動或極低 / 極高溫度的環境中，否則可能導致運作不穩或內部元件損壞。
- 請勿將本產品安裝在溫度變化劇烈的地點，以免產品內部或表面產生水分凝結，進而導致產品破裂或木材變形。木頭表面不可殘留水分凝結；發生此情況時，請立即用軟布擦拭。
- 如有充分理由相信產品內部可能已產生水分凝結，請靜置數小時且不要開啟電源，直到水分完全乾燥為止，以免產品受損。
- 請勿觸摸喇叭驅動單元，否則可能導致故障。
- 請勿在本產品上方放置乙烯基、塑膠或橡膠物品，否則可能導致本產品變形或褪色。
- 請使用乾燥的軟布清潔本產品。請勿使用浸有化學物質的抹布、化學品或其他類似物品清潔本產品，否則可能導致本產品褪色或變質。

資訊

■ 關於本產品隨附的功能

XLR 型接頭的線路如下 (IEC60268 標準)：

pin 1：接地；pin 2：正 (+)；pin 3：負 (-)。

■ 關於說明書

使用說明書 (本文件)、安全指南和快速入門指南中的插圖僅供參考。

使用說明書 (本文件)、安全指南和快速入門指南中的公司名稱和產品名稱是其各自公司的商標或註冊商標。

iPhone 和 Lightning 是 Apple Inc. 在美國和其他國家 / 地區的註冊商標。

Android 是 Google LLC 的商標。

內容物

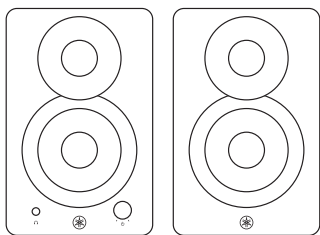

喇叭：L × 1，R × 1

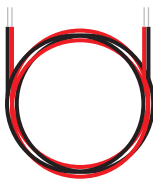

喇叭線 × 1

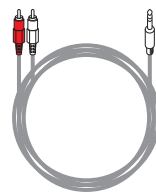

Stereo Mini-RCA 轉接線 × 1



快速入門指南 × 1



安全指南 × 1

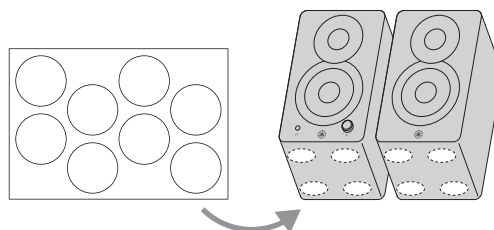

防滑墊

請將防滑墊貼在喇叭底部的四個角落。
請將本產品放在平整的桌子或平台上使用。

纜線

您必須購買合用的纜線，才能將 HS 系列監聽喇叭連接至音訊介面或其他音源設備。

- **選用盡可能短且高品質的纜線**

請使用高品質的纜線，且長度越短越好。纜線越長，越有可能在訊息傳輸期間產生雜訊，並導致音質變差。

- **平衡式纜線**

平衡式纜線比非平衡式纜線更能抑制雜訊。如果音源設備僅提供非平衡輸出，因此必須使用非平衡式纜線，請務必使用盡可能短的非平衡式纜線。

連接纜線

- **XLR 型**

XLR 型接頭廣泛用於專業音訊設備及相關的安裝作業。HS 系列喇叭提供的 XLR 型接頭主要用於平衡式連接。

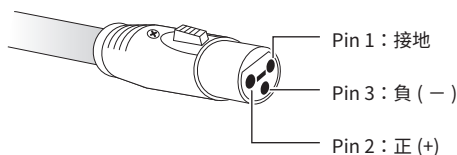
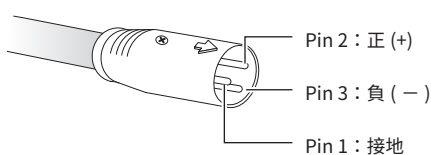

- **耳機型**

耳機型接頭同時適用於平衡及非平衡式連接。

與 HS 系列喇叭進行平衡式連接時，必須使用配備 TRS(尖端、環形、套管) 耳機接頭的纜線。TRS 耳機接頭的構造基本上與立體聲耳機接頭相同。

如要進行非平衡式連接，請將標準單聲道耳機接頭纜線連接至 HS 喇叭上的耳機接口。

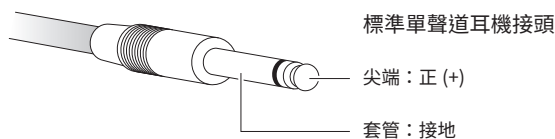
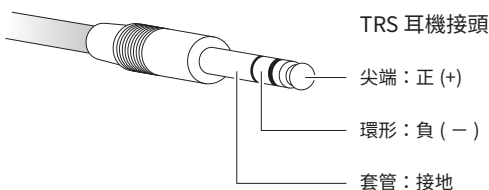

- **RCA 接頭**

您可以使用隨附的 stereo mini-RCA 轉接線。此為非平衡式連接。

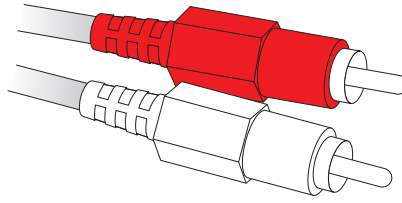

- **Stereo mini 接頭**

使用配備 stereo mini 插頭的音訊線。

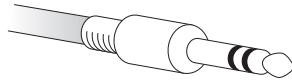

平衡式連接	可有效抵銷源自於外部的雜訊。平衡式連接可讓訊號透過較長的纜線傳輸，而不會產生過多雜訊。
非平衡式連接	常用於將電子樂器和吉他等器材連接至擴音設備。纜線長度未超過 2 公尺時，使用非平衡式纜線通常不會有任何問題。

呈現出色音質

本產品配備兩個喇叭：一個主動式（含有內建放大器）L 喇叭，以及另一個被動式 R 喇叭。為了準確監聽聲音，請讓 L 和 R 喇叭分別傾斜朝向您的左側和右側。L 喇叭的後面板上標有「LEFT」字樣。

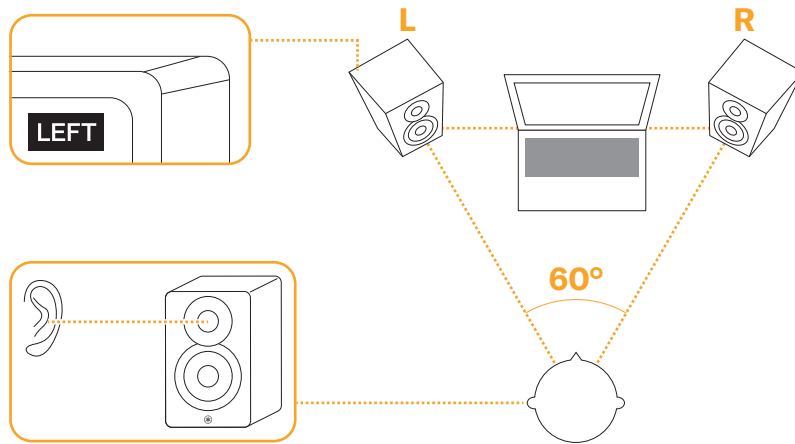

須知

- 安裝喇叭時，請避免讓障板正面朝向下方。

安裝監聽喇叭時，請記住以下要點。

■ 將喇叭設置於遠離牆壁或角落處

喇叭應盡可能遠離牆壁或角落。無法讓喇叭與牆壁或角落保持足夠的距離時，可使用 ROOM CONTROL (房間控制) 開關來補償過多的低音。將喇叭移近牆壁或角落時，可能需要調高補償設定，才能獲得自然的聲音響應 ([0] → [-2] → [-4])。

■ 將左右喇叭放置在對稱的位置。

請盡可能將左右喇叭置於房間內的對稱位置，讓左右喇叭與後牆及左右牆面保持相同距離。

■ 最佳聆聽位置是在等邊三角形的頂點上。

為了聽到最準確的音質及聲音平衡，請讓自己置身於左右喇叭與您形成的等邊三角形頂點處，並將喇叭向內傾斜放置，朝向您的所在位置。

■ 將高音喇叭置於與耳朵同高處。

高頻具有極強的指向性，因此當您坐在聆聽位置時，應讓高音喇叭大致與耳朵同高，以確保最準確的監聽效果。

控制項和接孔

背面

低音反射端口噴出空氣屬於正常現象 (常見於喇叭處理重低音的內容素材時)。

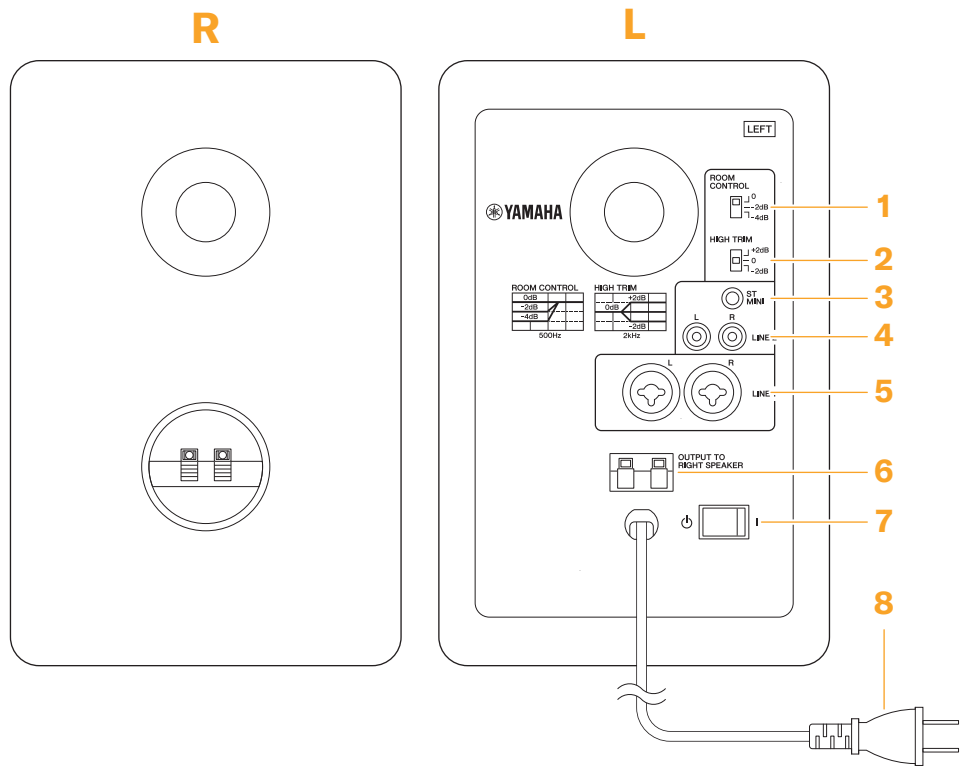

接頭形狀因地區而異。

喇叭輸入和響應控制

1. ROOM CONTROL(房間控制) 開關

調節喇叭的低頻響應。某些聆聽環境可能會因聲音反射，導致低頻響應過大，這時便可使用此開關進行補償。將此開關設定至 [0] 位置時，會產生平坦的頻率響應。設定為 [- 2 dB] 或 [- 4 dB] 時，500 Hz 以下的低頻會分別衰減 2 dB 及 4 dB。

2. HIGH TRIM(高頻調節) 開關

調節喇叭的高頻響應。將此開關設定至 [0] 位置時，會產生平坦的頻率響應。設定為 [+2 dB] 或 [- 2 dB] 時，2 kHz 以上的高頻會分別增加 / 衰減 2 dB。

3. ST MINI 機殼接口

此為非平衡式輸入接口，可用來插入帶有 stereo mini 插頭的纜線。您可透過此插孔連接智慧型手機等裝置。

4. LINE 2 (L/R) 機殼接口

這些插孔是非平衡式 RCA 輸入機殼接口 (L/R)。您可透過這組插孔，連接電腦、MP3 播放器或 CD 播放器等裝置。您可以使用隨附的 stereo mini-RCA 轉接線。

5. LINE 1 (L/R) 機殼接口

與 XLR 和耳機接頭相容的平衡式輸入 COMBO 接口。您可透過這組插孔，連接線路訊號強度 (line-level) 的合成器、混音器或音訊介面。

6. OUTPUT TO RIGHT SPEAKER(R 喇叭輸出端)

為了將訊號從左喇叭傳輸至右喇叭，請將隨附的喇叭纜線連接至此處。

7. [0 / I] (待機 / 開機) 開關

切換本產品的電源狀態，包括待機和開機兩種模式。將此開關設定至 [I] 位置時會開啟電源，設定至 [0] 位置時則會進入待機模式。

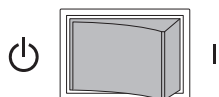

須知

- 使用 [0 / I] 開關快速連續切換待機 / 開機模式，可能會導致本產品故障。將此開關調至待機模式後，請至少等待 5 秒鐘再重新開機。
- 本產品的內建保護電路會在輸入訊號過大時啟動，並將電源關閉。發生這種情況時，請將此開關切換至待機模式，並至少等待 3 秒鐘再重新開機。
- 即使已將 [0 / I] 開關切換至待機模式 (開關處於 [0] 位置)，本產品的電路仍會有少量電流通過。若預計長時間不會使用本產品，請務必將電源線從 AC 插座拔出。

註

- 每當您要使用喇叭時，也請記得開啟 L 喇叭前面板上的 [0] / 音量旋鈕。

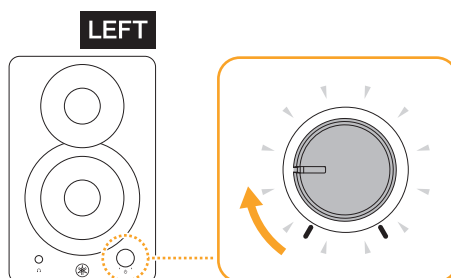

8. 電源線

請將此電源線連接至 AC 插座。

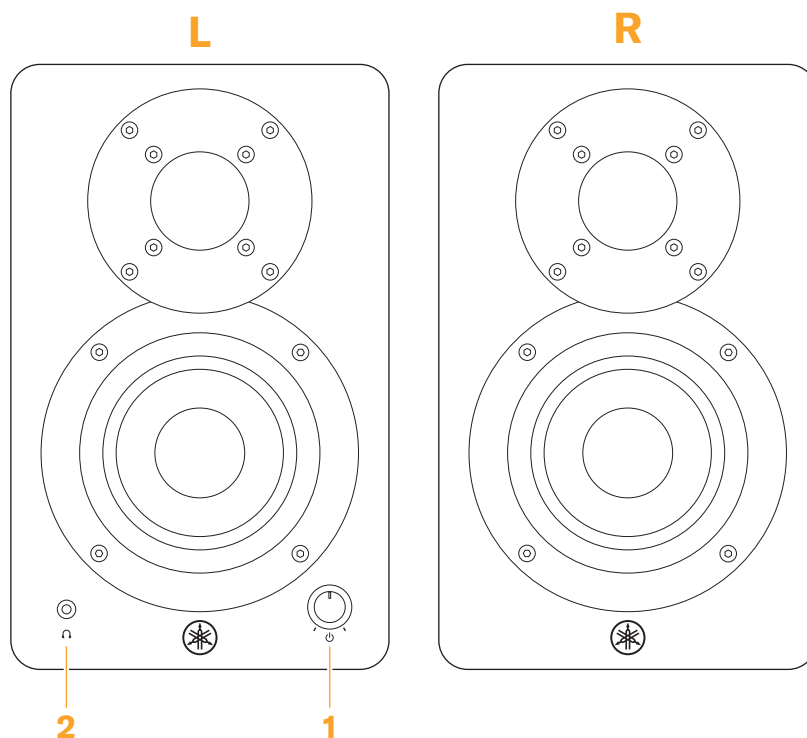

1. [㊦] / 音量旋鈕

此旋鈕兼具電源開關和音量調節兩種功能。沿順時針方向稍微旋轉此旋鈕，即可開啟電源。

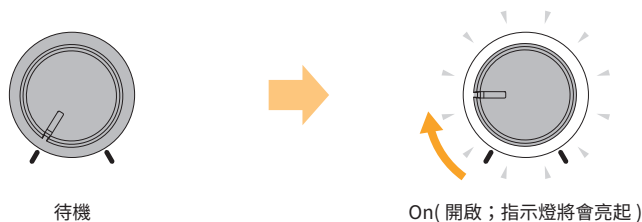

音量調節

開啟電源後，順時針旋轉此旋鈕可調高音量，逆時針旋轉則可調低音量。

待機模式

將此旋鈕逆時針旋轉到底 (指示燈將會熄滅)，即可將電源切換至待機模式。

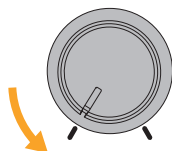

須知

- 使用 [㊦] / 音量旋鈕快速連續切換待機 / 開機模式，可能會導致本產品故障。將電源 / 音量旋鈕調至待機模式後，請至少等待 5 秒鐘再重新開機。
- 本產品的內建保護電路會在輸入訊號過大時啟動，並將電源關閉。發生這種情況時，請關閉本產品後面板上的電源開關，並至少等待 3 秒鐘再重新開機。
- 即使已將 [㊦] / 音量旋鈕切換至待機模式，且指示燈已經熄滅，本產品的電路仍會有少量電流通過。若預計長時間不會使用本產品，請務必將電源線從 AC 插座拔出。

2. 頭戴式耳機插孔

此插孔可用來連接頭戴式耳機。接上耳機時，喇叭將會靜音。

連接

警告

- 將本產品連接至其他裝置之前，請先關閉所有裝置的電源。此外，開啟 / 關閉任何裝置的電源之前，請務必先將所有音量調至最小，否則可能導致聽力受損、觸電或裝置損壞。
- 啟動音訊系統的 AC 電源時，請務必「最後」才啟動本產品的電源，以免造成聽力受損或喇叭損壞。基於相同原因，關閉電源時，也請「先」關閉本產品的電源。

使用隨附的纜線連接喇叭

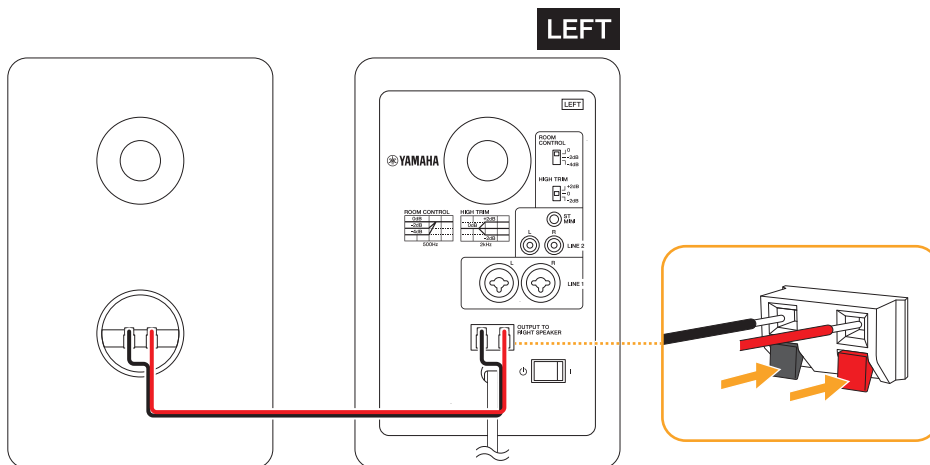

將紅色及黑色纜線分別連接至紅色及黑色端子。

連接至音訊介面

如要連接音訊介面和 HS 系列喇叭，請將音訊介面的輸出接孔直接連接至喇叭的輸入接孔。音訊介面通常會連接至 LINE OUT 1 和 2(L 和 2R 輸出)，實際連接方式取決於特定的音訊介面以及您使用的 DAW(數位音訊工作站)。

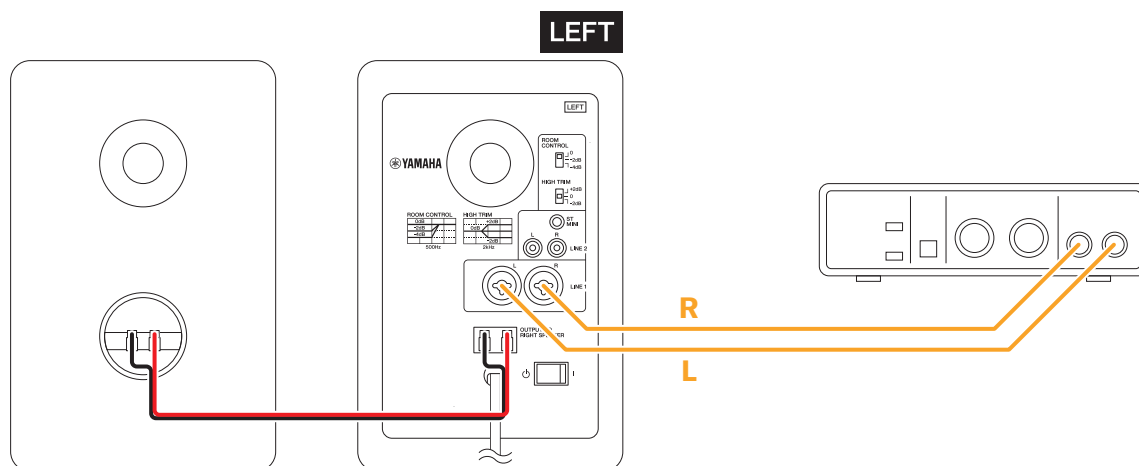

建議使用的纜線

● 連接平衡式耳機機殼接口



6.35 mm TRS 耳機線
或者



XLR - 6.35 mm TRS 耳機線

● 連接非平衡式耳機機殼接口



6.35 mm 標準單聲道耳機線

註

- 如需更詳盡的接頭相關資訊，請參閱“[連接纜線](#)”。平衡式及非平衡式耳機機殼接口有不同的組態配置。

連接混音器

如要將混音器連接至 HS 系列喇叭，請將混音器的 MONITOR OUT 或 CR OUT(控制室) 接孔直接連接至喇叭的輸入接孔。這樣就能獨立地控制監聽音量，而不受混音器的主匯流排音量影響。

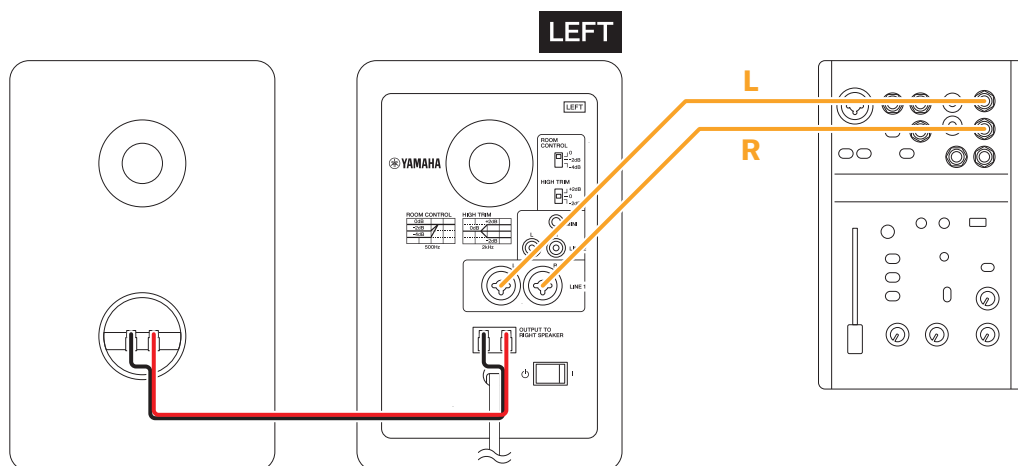

建議使用的纜線

● 連接平衡式 XLR 機殼接口



XLR 纜線

● 連接平衡式耳機機殼接口



6.35 mm TRS 耳機線

● 連接非平衡式耳機機殼接口



6.35 mm 標準單聲道耳機線

註

- 如需更詳盡的接頭相關資訊，請參閱“[連接纜線](#)”。平衡式及非平衡式耳機機殼接口有不同的組態配置。

連接合成器或其他電子樂器

如要將電子樂器連接至 HS 系列喇叭，請將電子樂器的 L/MONO 和 R 輸出端連接至 HS 喇叭的輸入端。

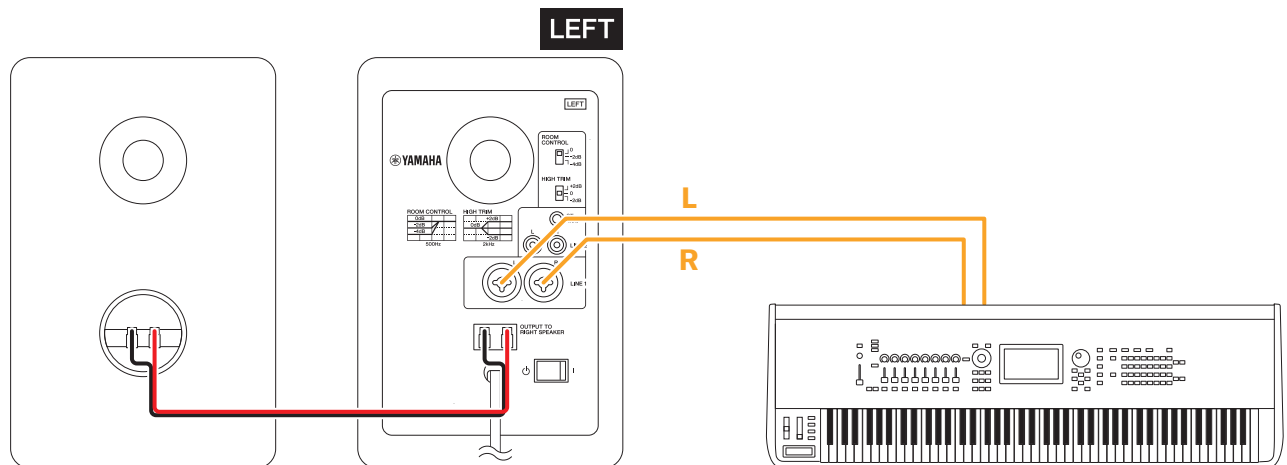

建議使用的纜線

- 連接非平衡式耳機機殼接口



6.35 mm 標準單聲道耳機線

註

- 如需更詳盡的接頭相關資訊，請參閱“[連接纜線](#)”。平衡式及非平衡式耳機機殼接口有不同的組態配置。

連接電腦

使用隨附的 stereo mini-RCA 轉接線，將電腦的耳機輸出接口連接至本產品上的 RCA 接口。

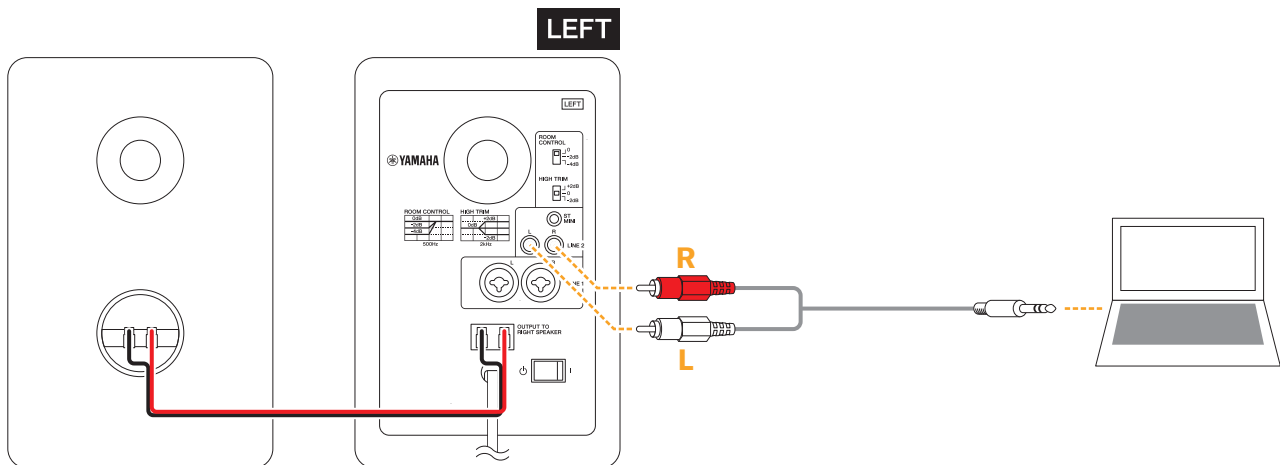

使用市售的 stereo mini 插頭纜線，將電腦上的頭戴式耳機輸出接口連接至本產品上的 ST MINI 接口。

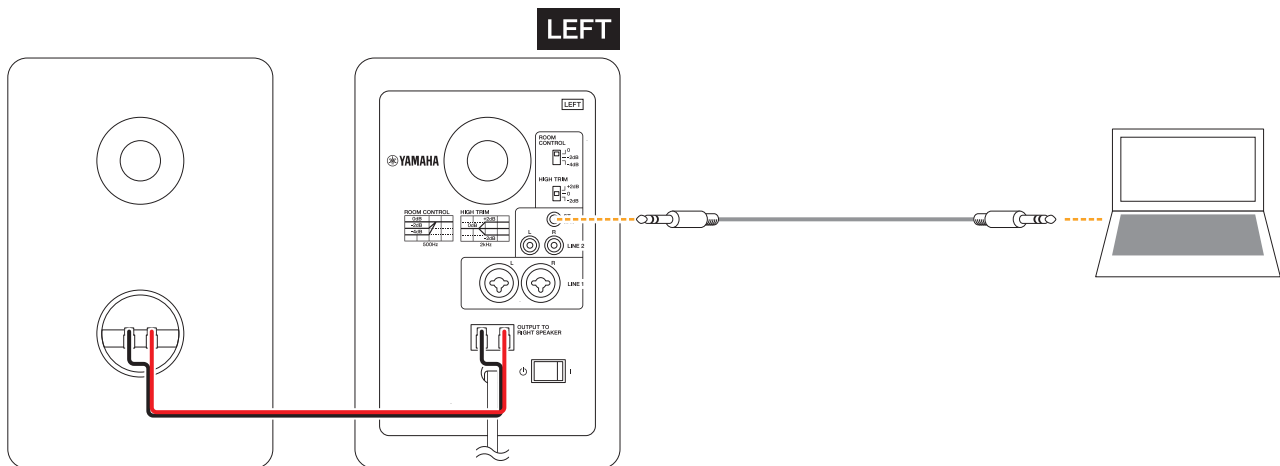

連接智慧型手機

使用隨附的 stereo mini-RCA 轉接線，將智慧型手機的耳機接口連接至本產品上的 RCA 接口。

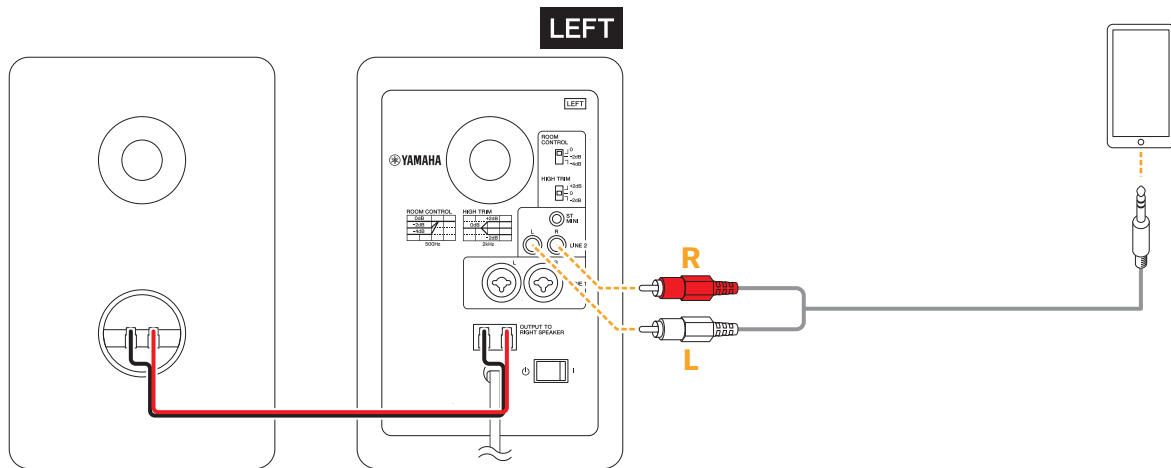

使用市售的 stereo mini 插頭纜線，將智慧型手機上的耳機接口連接至本產品上的 ST MINI 接口。

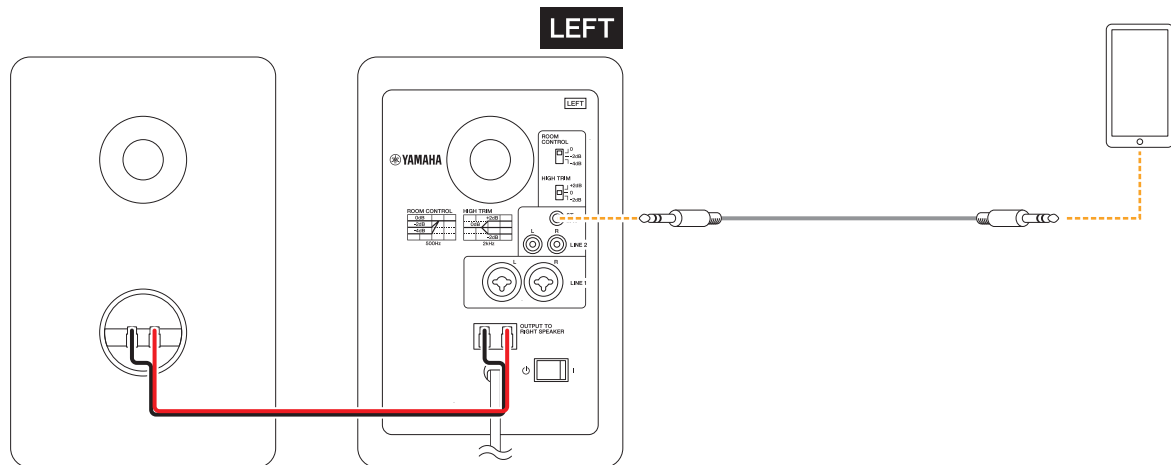

註

- 連接配備 USB-C 接口 (支援音訊輸入 / 輸出) 的 Android 智慧型手機時，請使用 USB-C 對 3.5 mm 四極耳機插孔轉接線。
- 連接配備 Lightning 接口的 iPhone 時，請使用 Lightning-3.5 mm 耳機插孔轉接器。

連接頭戴式耳機

請使用帶有 stereo mini 插頭的纜線連接頭戴式耳機 (以一副為限) 。

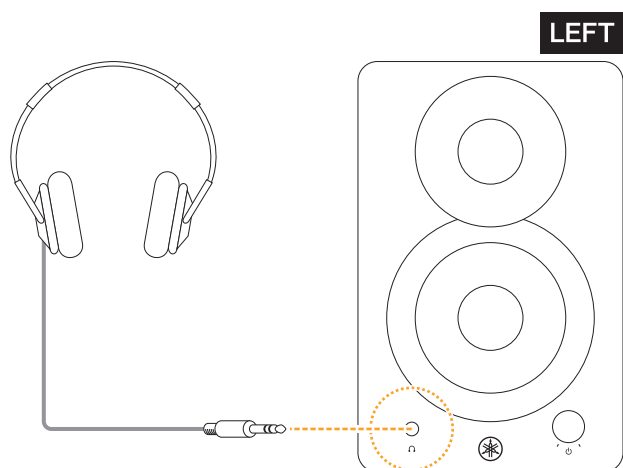

開啟電源，並讓喇叭發出聲音

安裝完畢後，請按照以下步驟設定喇叭。

1. 連接本產品之前，請先確認所有已連至本產品的裝置皆已關機。

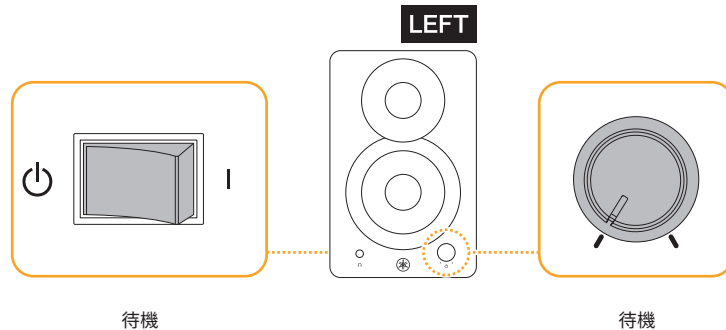

2. 將相連裝置 (如音訊介面) 的輸出聲級調至最低。

3. 使用隨附的喇叭纜線，連接 L 和 R 喇叭。

⚠ 注意

• 您也可以使用市售的喇叭纜線，但請確認該纜線為喇叭專用纜線，否則可能會引起火災。

4. 連接所有想要的外部裝置，然後接上本產品的電源線。

5. 將本產品的 ROOM CONTROL 和 HIGH TRIM 開關設為 0 db。

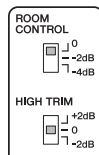

6. 開啟相連裝置的電源，然後啟動本產品 (先開啟背面開關，再轉動正面旋鈕)。
沿順時針方向稍微旋轉前面板上的電源 / 音量旋鈕，即可啟動喇叭，且指示燈會隨即亮起。



⚠ 警告

• 關閉電源時，請先關閉本產品的電源 (先轉動正面旋鈕，再關閉背面開關)，然後才關閉所有相連裝置的電源。

7. 調整音量。

前面板上的 [冫]/ 音量旋鈕也可用來調節音量。指示燈亮起時，沿任一方向轉動此旋鈕，即可調節音量。此圖例中的旋鈕已轉動至 12 點鐘位置。

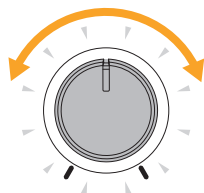

8. 從相連裝置輸出訊號，並逐漸調高音量。

須知

- 請注意不要突然讓系統接收過大的訊號，以免損壞喇叭。

9. 將旋鈕調整至適合長時間聆聽的音量。

註

- 如有需要，請變更 ROOM CONTROL 和 HIGH TRIM 開關設定。

故障排除

徵狀	可能的原因	解決方法
喇叭無法啟動，或前面板指示燈未亮起。	電源線可能未正確連接。	請確認電源線已正確連接。
	電源開關可能尚未開啟。	打開電源開關和旋鈕 (先開啟背面開關，再轉動正面旋鈕)。如果仍無法啟動電源，請聯繫您的 Yamaha 經銷商。
無法發出聲音。	可能有一或多根纜線的連接方式不正確。	請確認所有纜線皆已正確連接。
	無法收到來自外部裝置的訊號輸出。	確認外部裝置正在輸出訊號。
	聲級設定可能太低。	調高外部裝置的輸出聲級。
聲音嘈雜或失真。	可能有一或多根纜線腐蝕、短路或因其他原因受損。	請更換任何發生故障的纜線。
	喇叭可能收到外部雜訊。	嘗試改變纜線的位置或配線方式。
		嘗試改變喇叭相鄰裝置的位置。

規格

0dBu 是以 0.775Vrms 為基準

		HS4	HS3
通用規格			
系統類型		2 音路主動式喇叭	
頻率響應 (- 3 dB)		83 Hz - 20 kHz	85 Hz - 20 kHz
頻率響應 (- 10 dB)		60 Hz - 22 kHz	70 Hz - 22 kHz
交越頻率		2.3 kHz	3.2 kHz
最高輸出聲級 (測得峰值, IEC noise@1m)		102 dB SPL	100 dB SPL
尺寸 (寬 × 高 × 深)	L 側	150×240×213 mm	132×223×189 mm
	R 側	150×240×203 mm	132×223×177 mm
重量	L 側	3.7 kg	2.8 kg
	R 側	3.1 kg	2.1 kg
輸入接孔	L 側	COMBO(XLR/TRS 耳機) × 2	
		RCA × 2	
	R 側	Stereo Mini	
輸出接孔	L 側	喇叭輸入	
		頭戴式耳機	
		喇叭輸出	
喇叭部分			
外殼		低音反射型, 材質: MDF	
喇叭元件	高頻: 1" 圓頂		高頻: 0.75" 圓頂
	低頻: 4.5" 錐盆		低頻: 3.5" 錐盆
標稱阻抗		6 Ω	
放大器部分			
最大輸出	動態, RL=6Ω	26 W + 26 W	
	總諧波失真 (THD) 0.1%, 1kHz, RL=6Ω	20 W + 20 W	
輸入阻抗		LINE 1(COMBO): 20 kΩ, LINE 2(RCA, ST Mini): 10 kΩ	
輸入靈敏度 (音量: 最大)		LINE 1(COMBO): +4 dBu, LINE 2(RCA, ST Mini): - 10 dBu	
最大輸入		LINE 1(COMBO): +20 dBu, LINE 2(RCA, ST Mini): +6 dBu	
輸入接孔		LINE 1: COMBO(XLR/TRS 耳機)	
		LINE 2: RCA, Stereo Mini	
控制項		正面: 音量	
指示燈	ROOM CONTROL(房間控制) 開關	0/ - 2/ - 4 dB(低於 500 Hz)	
	HIGH TRIM(高頻調節) 開關	+2/0/ - 2 dB(高於 2 kHz)	
電力需求 (*)		取決於購買地區; 100-240 V, 50/60 Hz	
耗電量		15 W	
配件			
包裝內附		Stereo Mini - RCA 轉接線 1.5 m	
		喇叭線 2.5 m	
		防滑墊	
		快速入門指南	
		安全指南	

* 本產品可在 100 V 至 240 V 的電壓下運作, 但由於限幅器設定因電源電壓而異, 請務必使用本產品後面板所指示的供電電壓。

本使用說明書的內容為出版時最新的技術規格。

尺寸

HS4 左

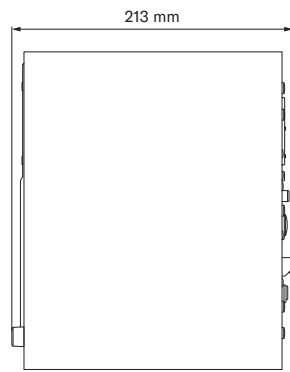
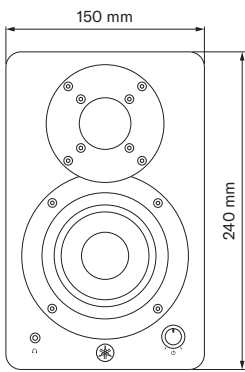
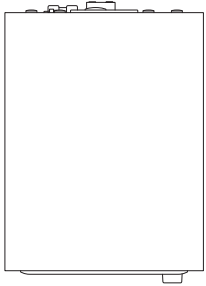

HS4 右

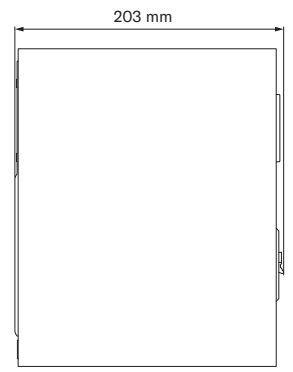
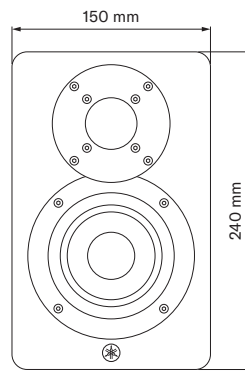

HS3 左

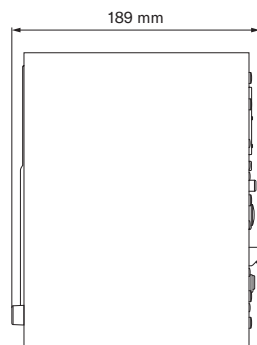
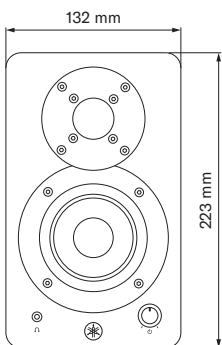
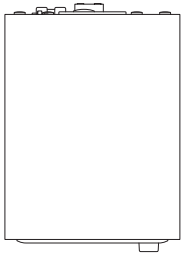

HS3 右

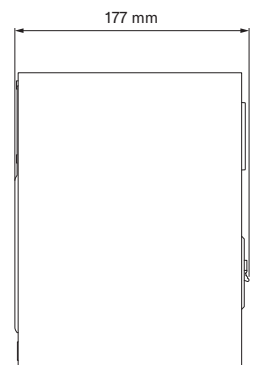
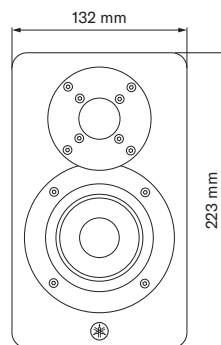

頻率響應

HS4

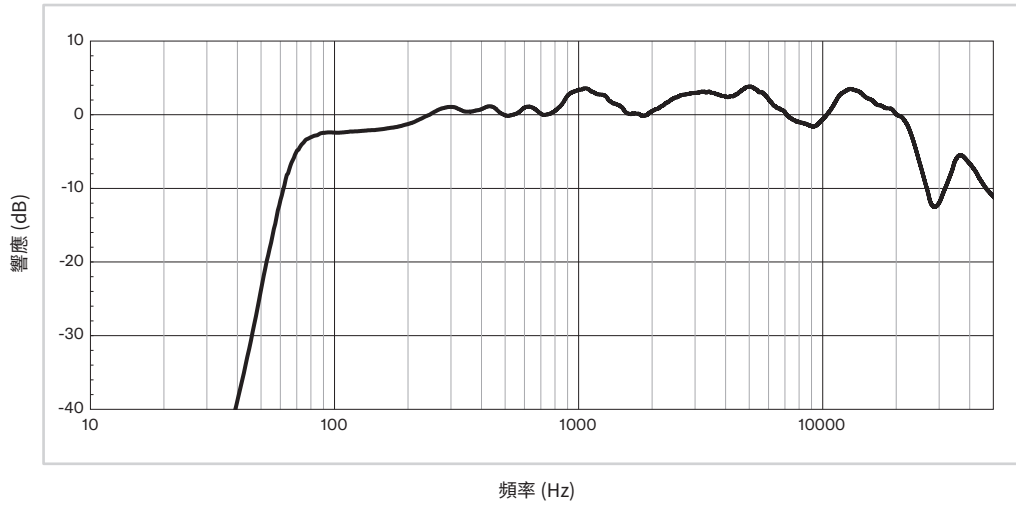

HS3

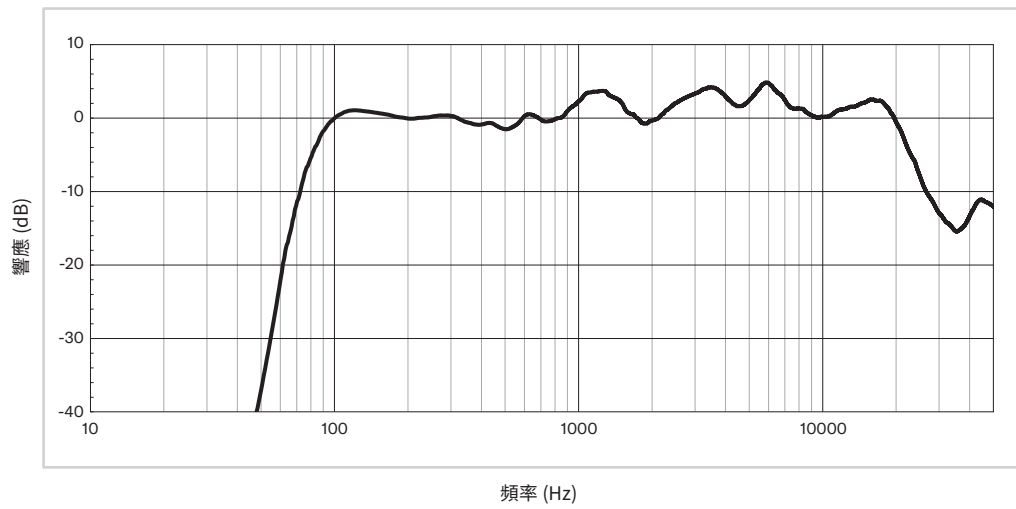

方塊圖

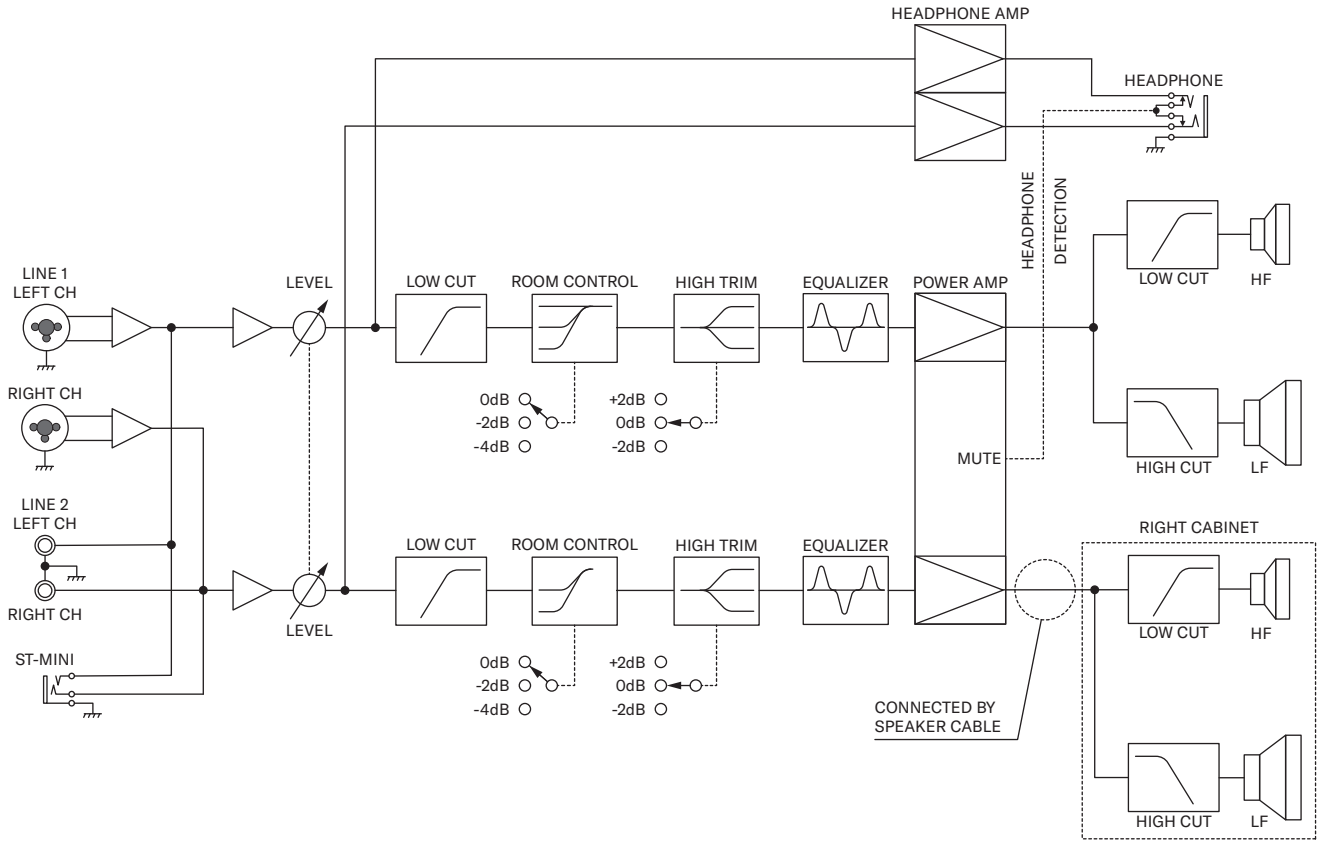

Yamaha Pro Audio global website

<https://www.yamahaproaudio.com/>

Yamaha Downloads

<https://download.yamaha.com/>